

VSN LT
VSN 2 LT
VSN 4 LT
VSN 8 LT
VSN 12 LT

Manual de instalación, configuración y funcionamiento

Índice

Introducción	3
Diseño y planificación del sistema.....	3
Distintivo CE	3
General	3
Funciones EN54	3
Funcionamiento	4
Características Principales	4
Teclado	6
Indicadores del sistema.....	7
Instalación	10
Generalidades	10
Montaje	11
Cableado	11
Cableado	12
Instalación y puesta en marcha.....	13
Conexión de Pulsadores	14
Conexión de Sensores	14
Conexión de Sirenas	14
Conexión de Sirenas	15
Conexión de Relés de Alarma y Avería.....	15
Conexión de Relés de Alarma y Avería.....	16
Salidas 24V Auxiliar (Fijo y Rearmable).....	16
Esquema de Placa Base	17
Programación	18
Retardo	19
Avería/Alarma por cortocircuito	20
Tipo de Zona.....	20
Disparo de Sirenas por zonas	21
Indicación del led de Anulada con Retardos	21
Anular retardos con 2 zonas en alarma.....	22
Funciones especiales.....	23
Especificaciones técnicas	24

INTRODUCCIÓN

Diseño y planificación del sistema

Se entiende que el sistema, del cual forma parte el panel de alarmas contra incendio, ha sido diseñado por personal competente de acuerdo a los requisitos de la norma EN54 parte 14 (23007/14) y otros códigos locales aplicables. Los esquemas del diseño deben mostrar claramente la ubicación del panel de control y los equipos de campo.

Los paneles VSN LT están fabricados bajo el cumplimiento de las regulaciones nacionales, locales y regionales específicas del país. La central cumple con los requisitos de EN54 Partes 2 y 4.

Pese a todo, ciertas prácticas de instalación o configuración pueden contravenir las normas aplicables. Consulte a la autoridad competente para confirmar los requerimientos necesarios.

Distintivo CE

Esta central lleva el distintivo CE para indicar que cumple con los requisitos de las siguientes directivas de la Comunidad Europea:

- Directiva sobre compatibilidad electromagnética 89/336/EEC (y la directiva de enmienda 92/31/EEC, 93/68/EEC)
- Directiva de baja tensión 73/23/EEC (y la directiva de enmienda 93/68/EEC).• Opción de salida inferior mediante prensaestopas y tubo para que retorne el aire al área supervisada para evitar diferentes niveles de presión de aire (opcional)

General

Las centrales VSN LT se configuran de fábrica para 2, 4, 8 ó 12 zonas.

La central puede aceptar un número ilimitado de pulsadores manuales y un número limitado de detectores automáticos por zona, con las limitaciones que marquen las normas de diseño e instalación aplicables.

La central VSN LT incluye fuente de alimentación integrada y espacio para dos baterías de plomo ácido selladas.

Las funciones de la central están controladas por microprocesador y se dispone de varias opciones de configuración, además de los requerimientos obligatorios, de opciones de retardo de sirenas, verificación de zona o modo de pruebas. Revise la configuración por defecto antes de realizar ninguna prueba.

Nota: El material y las instrucciones de este manual han sido cuidadosamente revisados y se supone son correctos. En cualquier caso, el fabricante declina toda responsabilidad sobre posibles inexactitudes y se reserva el derecho a realizar modificaciones y revisiones sin notificación previa.

Funciones EN54

Esta central de incendios está diseñada para cumplir con los requisitos de EN54 Parte 2/4. Además de los requisitos básicos de EN54-2, la central se puede configurar para cumplir con las siguientes opciones reguladas:

Opciones	Claúsula
Retardos en salidas	7.11.1
Activación manual o automática de retardos para las salidas	7.11.2
Dependencia de más de una señal de alarma, Tipo A y/o C	7.12.2
Condición de prueba	10
Salidas para equipos de incendio	7.8

FUNCIONAMIENTO

CARACTERÍSTICAS PRINCIPALES

Las centrales Vision LT han sido diseñadas manteniendo la máxima sencillez de manejo y configuración y la mayor calidad y prestaciones, dotando al usuario de un sistema eficaz y seguro. Todo ello manteniendo el cumplimiento de las normas vigentes aplicables.

Sistema

El control del sistema se lleva a cabo mediante un procesador al que se le ha incorporado un programa capaz de supervisar y mantener la seguridad del sistema, incrementando su fiabilidad.

El acceso al sistema queda protegido por un código de Nivel de acceso 2.

Mediante los indicadores frontales y el zumbador, se muestra el estado actual del sistema.

La central Vision LT tiene 1 bloque de indicadores de estado de sistema, indicadores de estado por zona (Alarma y Avería/Anulado/Pruebas), 1 tecla por zona para anular/prueba/habilitar zona y 5 teclas de control.

Fuente de alimentación

Las centrales Vision LT incorporan fuente de alimentación conmutada integrada, con cargador de baterías, de 45W (1,6A) para Vision 2/4LT y 65W (2.4A) para Vision 8/12LT , que alimentan el sistema por ambas fuentes de suministro: Principal (220Vca) y/o Secundaria (Baterías de emergencia).

La fuente se encuentra monitorizada en todo momento por el microprocesador de la CPU. La avería de alimentación principal está retardadas 8 min. para evitar avisos por cortes momentáneos de suministro eléctrico.

Zonas de Alarma

Las centrales Vision LT disponen de 2, 4, 8 y 12 zonas de detección. En cada zona es posible conectar hasta 32 Sensores (Serie ECO1000) y/o pulsadores de alarma.

La central identifica la alarma de sensor o pulsador de forma diferente.

El funcionamiento de las zonas es configurable independientemente como:

- Zona Normal: activación inmediata de alarma.
- Zona Retardo de Confirmación: la alarma debe mantenerse 30 Segundos. No aplicable a sensores.
- Zona Verificada: la zona se rearma en la primera alarma y se mantiene en escucha 10 min. Si se recibe una nueva alarma de la zona en el tiempo de verificación (10min.), la alarma se confirma y se activa el sistema. Si no, el proceso se reinicia sin mostrar alarma.

Es posible configurar que un cortocircuito en la zona se indique como alarma o como avería (EN54/2).

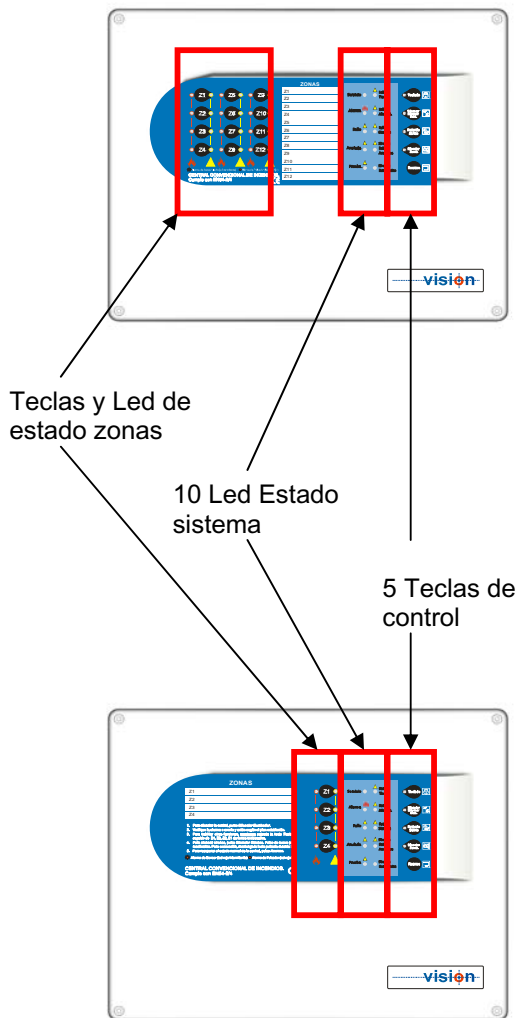

EN-54

EN54-2: Anexo D
Una zona no contendrá más de 32 dispositivos de alarma

EN54-2: 8.2.4
Debe indicarse avería en zona por corte o cortocircuito

Salidas

La central Vision LT tiene:

-Sirenas: 2 salidas de sirenas que es posible configurar para que se activen por determinadas zonas. Por defecto, cualquier alarma de zona activa todas las sirenas.

-Relés: La central Vison LT tiene un relé general de alarma que se activa ante cualquier alarma confirmada de forma inmediata, enclavado con el led General de alarma y un relé de avería que cambia de estado ante cualquier avería en el sistema o falta de suministro eléctrico.

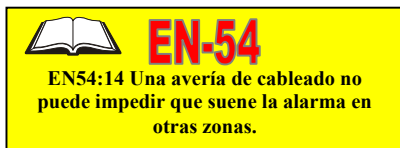

Retardo de Sirenas

La central dispone de una tecla para activar o cortar los retardos programados para sirenas.

Desde el nivel de acceso 3 (Programador) es posible configurar 2 tiempos de retardo (máximo 10 min.).

Tiempo 1 (Enterado): tiempo dentro del cual el usuario debe presionar la tecla *SILENCIAR ZUMBADOR* para reconocer la alarma. En caso de no hacerlo se activarán las sirenas. Tiempos configurables: 0, 30, 60, 90, 120, 150, 180, 210, 240 y 300 seg.

Tiempo 2 (Inspección): tiempo adicional para inspección de la alarma, tras el cual se activan las sirenas. Tiempos configurables: 0,1,2,3,4,5,6,7,8,9 y 10 min.

Es posible seleccionar como se disparan las sirenas por cada zona, con o sin retardo para pulsadores o detectores y si la zona no activa la sirena.

Es posible configurar que 2 zonas simultáneamente en alarma anulen los retardos en curso.

El usuario puede cancelar los retardos en curso, desde Nivel de acceso 1, presionando *RETARDO SÍ/NO*. La activación de un pulsador cortará retardos en curso.

Funcionamiento con Retardos



Salida de 24V Auxiliar

La central tiene 1 salida de 24V de fuente de alimentación, para conexión de pequeños consumos externos (315mA VSN LT 2/4 y 600mA VSN LT 8/12). Esta salida es configurable como fija o rearmable (se corta alimentación durante unos segundos cada vez que el sistema es rearmado).

Configuración

El sistema puede configurarse desde el Nivel 3 (Programador), para que funcione bajo diferentes criterios con el fin de ajustarse a las necesidades del edificio que protege.

La configuración del sistema debe realizarla sólo personal competente y conocedor del sistema.

Teclado

Las centrales Vision LT tienen 5 teclas de control y una tecla por cada zona.

El acceso a las funciones y las teclas de control está limitado a 2 niveles de acceso para usuario y un tercer nivel limitado solo al programador.

Funciones en NIVEL de acceso 1 (Usuario)

Solo es posible visualizar el estado del sistema y silenciar el zumbador interno:



TECLADO: Presionando durante 3 segundos, se realiza una prueba de leds, se iluminan todos los leds y suena el zumbador interno durante unos segundos.



SILENCIAR ZUMBADOR: Permite silenciar el Zumbador interno de la central cuando éste se ha activado ante cualquier incidencia. Durante el tiempo de Retardo de enterado (Retardo 1), si éste se ha configurado y está activo, al presionar la tecla *Silenciar Zumbador*, se pasa al tiempo configurado de Retardo 2. (**RETARDO SÍ/NO:** Permite cortar retardos en curso desde Nivel 2).

Cualquier operación que requiera Nivel 2, se indicará con un “bip” y un pulso del led de Teclado.

NIVEL de acceso 2 (ACCESO Operador)

Todas las funciones de nivel de acceso 1 están operativas en Nivel 2.

Acceso a Nivel 2 (Habilitar Teclado)

Para acceder a las funciones de usuario (Nivel 2) y habilitar el teclado: Presione la tecla Teclado mientras pulsa el código de acceso (1221), presionando las teclas de zona sucesivamente (Z1,Z2,Z2 y Z1). El led de la tecla *Teclado* se ilumina para mostrar el acceso a Nivel 2. Si no se presiona ninguna tecla, el panel vuelve a Nivel de acceso 1 en 3 minutos.



RETARDO SÍ/NO: Si existen retardos configurados para sirenas, el *LED de Sirenas Retardadas* estará iluminado. Presione la tecla para anular los retardos (el *led de la tecla Retardos Sí/No* se ilumina con retardos anulados). Durante los retardos en curso, es posible anular los retardos y disparar las sirenas de forma inmediata presionando la tecla.

Permite cortar retardos en curso.



SILENCIAR SIRENAS (Evacuación 3s.):

-Silenciar/Reactivar Sirenas: Presione la tecla para silenciar las Sirenas (el *led de la tecla Silenciar Sirenas* se ilumina). Presione de nuevo para reactivarlas.

-Anular Sirenas: En ausencia de alarmas, presione 1 vez para anular las Sirenas (se iluminarán los *leds de Anulada y Sirenas Fallo/Anuladas*). Presione de nuevo para habilitar las sirenas. Las sirenas anuladas no se activarán en caso de alarma.

-Evacuación: Presione la tecla durante 3 segundos para activar todas las sirenas.



REARME: Realiza un rearme del sistema borrando toda incidencia. Cualquier alarma o fallo existente volverá a mostrarse de nuevo.

No rearme el sistema hasta haber comprobado la causa de alarma o avería.

INDICADOR ACÚSTICO (Zumbador interno)



La central Vision LT incorpora un zumbador interno para aviso de incidencias. El zumbador indica las incidencias de la siguiente forma:

-Zumbador continuo: Alarma registrada en alguna zona o Evacuación activada.

-Zumbador intermitente^{*1}: Avería en el sistema. La avería de 220Vca está retardada 10min.

Presione la tecla *Silenciar Zumbador* desde Nivel 1 ó 2 para silenciar éste.

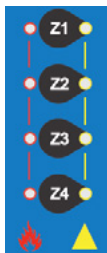
TECLAS DE ZONA:

-Anular Zona: Presione una vez la tecla de la zona deseada. El *led de Anulada* y el *led de la tecla de Zona* se iluminan con zona anulada.

Si una zona se encuentra anulada, no se recibirán alarmas o fallos de ésta.

Si se anula una zona con incidencia, la zona se anula para nuevas incidencias, pero no se eliminan las alarmas o fallos actuales hasta rearmar el sistema.

-Poner una Zona en Pruebas: Para poner una zona en pruebas, presione la tecla de zona desde el estado anterior de anulada. El *led de Prueba* y el *led de la tecla de Zona* parpadean para indicar zona en pruebas.

Las alarmas de zonas en pruebas activan todas las sirenas durante unos segundos y la zona se rearma automáticamente.

Con zonas en pruebas, el relé de avería cambia de estado para indicar la condición.

La alarma de cualquier zona en estado normal (no en prueba) anula el modo de pruebas y activa el sistema normalmente.

Indicadores del sistema

La central VISION LT tiene 10 indicadores de estado del Sistema y 2 por cada zona.

Indicadores de Sistema

Servicio (Verde): El led iluminado indica que el sistema está operativo.

-Led Apagado: Si el *led de Servicio* está apagado, el sistema no funcionará. Revise la alimentación principal y de baterías y los fusibles de ambas.



Alarma (Rojo): El led de alarma se ilumina ante cualquier zona en alarma.

-Led iluminado: Se ha detectado una alarma de incendio en alguna zona. Revise los leds de zona para identificar cuál se encuentra en alarma. Revise la zona afectada hasta identificar la causa de la alarma. Presione la tecla de **REARME (Niv.2)** para devolver el sistema a su estado normal. Evacuación ilumina el led de Alarma sin led de zona.



Fallo (Ámbar): El led de Avería General se ilumina ante cualquier avería del sistema o de las zonas.

-Led iluminado: Se ha detectado una avería en el sistema. Revise los *leds de Sistema* iluminados y los *leds de Zona* o *Sirena Fallo/Anulada* con intermitencia rápida para identificar la causa de la avería. Corrija la avería y presione **REARME (Niv.2)** para devolver el sistema a su estado normal.



Anulada (Ámbar): El sistema tiene anulada alguna zona o los circuitos de salida de sirenas.

Si existen Retardos de sirenas, el *led de Anulada* se ilumina junto con el *led de Sirenas retardadas* (EN54/2). Desde Nivel 3 (Programador) es posible configurar que los retardos de sirenas no iluminen el *led de Anulada*.

-Led iluminado: Zonas o sirenas anuladas o retardadas. Si desea anular momentáneamente los retardos presione la tecla **RETARDO SÍ/NO desde Niv.2 (Se ilumina el led de la tecla)**. Revise si se ilumina de forma fija el *led Ámbar de Zona* o el de *Sirenas Fallo/Anuladas*. Habilite las zonas o las sirenas anuladas si éstas lo estaban, presionando sobre la tecla de **ZONA** correspondiente o **SILENCIAR SIRENAS** (el *led de Anulado* se apaga). Habilite de nuevo los retardos si lo desea.

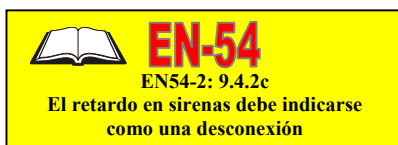



Prueba (Ámbar): Alguna zona está en pruebas.

-Led iluminado (intermitente lento en Nivel de acceso 2): Alguna zona se encuentra en pruebas. Revise los *leds de Zona* iluminados (intermitencia lenta enclavada con el *led de Prueba* en Nivel de acceso 2). Presione sobre la tecla de la *ZONA* correspondiente (Niv.2) para ponerla en servicio.



Fallo Tierra (Ámbar): Se ha detectado una derivación a tierra en los circuitos de zona, sirenas, entrada digital o 24 V Aux.

-Led iluminado: Avería de fuga a tierra en el sistema. Póngase en contacto con su instalador o mantenedor. Las derivaciones a tierra suponen un riesgo alto de avería en el panel. Cuando se elimine la condición de derivación a tierra, presione *REARME* (Niv.2) para devolver el sistema a su estado normal.



Fallo Alimentación (Ámbar): Se ha detectado una avería en la alimentación del panel.

-Led iluminado: Avería de alimentación. Revise la alimentación principal de 220Vca y baterías sus fusibles así como la salida de 24V AUX (Si es preciso desconecte los terminales de +-24 V). Cuando corrija la causa de avería, presione *Rearme* (Niv.2) para devolver el sistema a su estado normal.



Fallo de Sistema (Ámbar): Se ha detectado un fallo grave en el sistema.

-Led iluminado: Fallo del control interno de programa y fallo del sistema. Desconecte toda alimentación de 220V y baterías hasta que el *led de Servicio* se apague y conéctela de nuevo. Si el fallo persiste, póngase en contacto con su proveedor.



Sirenas Fallo / Anuladas (Ámbar): Avería en las líneas de sirenas o sirenas anuladas.

-Led intermitente rápido: Avería en la línea de sirenas por cortocircuito, circuito abierto o sobrecarga. Revise el estado de las líneas y la resistencia de final de línea; revise también los fusibles de sirenas. Cuando corrija la causa de avería, presione *REARME* (Niv.2) para devolver el sistema a su estado normal.

-Led iluminado (con led de Anulada iluminado): Sirenas Anuladas. Habilite las sirenas, presionando sobre la tecla de *SILENCIAR SIRENAS* (Niv.2) hasta que se apague el led ámbar de la zona.

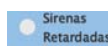

Sirenas Retardadas (Ámbar): Las sirenas están configuradas con retardo para alarmas de sensores en alguna zona.

-Led iluminado: Existen retardos configurados para sirenas.

-Led intermitente: Retardos en curso, al finalizar los retardos se activarán las sirenas. Presione la tecla *RETARDO SÍ/NO* si desea anular los retardos en curso. Las sirenas se activan inmediatamente con el sistema en alarma.

Indicadores de Zona

Zona Avería/Anulado/Prueba (Ámbar): La zona correspondiente se encuentra en avería, anulada o en prueba.

-Led intermitente rápido (con led de Avería iluminado): Zona en avería. Revise el cableado de la zona. Cuando corrija la causa de avería, presione *REARME* (Niv.2) para devolver el sistema a su estado normal.

-Led iluminado (con led de Anulada iluminado): Zona anulada. Habilite la zona, presionando sobre la tecla de *ZONA* (Niv.2) hasta que se apague el led ámbar de la zona.

-Led iluminado (con led de Prueba iluminado) / (intermitencia lenta enclavada con el led de Prueba en Nivel de acceso 2): Zona en pruebas. Presione la tecla de *ZONA* (Niv.2) hasta que se apague el led ámbar de la zona.



Zona Alarma (Rojo): Algún equipo de la zona está en alarma.

-Led intermitente: Alarma en un sensor.

-Led fijo: Alarma en pulsador.

Revise la causa de alarma. Presione *REARME* (Niv.2) para devolver el sistema a su estado normal.

INSTALACIÓN

Generalidades

Antes de instalar la central de incendio o los sensores, debe asegurarse de que se cumplen los siguientes criterios, de lo contrario, puede que el equipo resulte dañado y que se originen problemas en la puesta en marcha del sistema o bien que el funcionamiento de éste se vea afectado de forma adversa.

Antes de instalar compruebe que el contenido del paquete está en perfecto estado, en caso contrario no instale y devuelva el contenido en el embalaje original a su proveedor para sustituirlo.

Antes de seleccionar un lugar para la ubicación del panel de control Vision LT, DEBE asegurarse de que:

- a. La temperatura ambiente de funcionamiento permanece entre: **+5°C y +35°C**
- b. La humedad relativa está entre:
5% y 95% (sin condensación) y no existe riesgo de humedad o agua sobre el panel.
 - c. El panel está montado en la pared de forma que permita visualizar claramente los indicadores y acceder con facilidad a las teclas de funcionamiento. La altura respecto al suelo debe seleccionarse de manera que el frontal se encuentre al nivel de los ojos (a 1,5 m aproximadamente).
- d. NO DEBE situar el panel en un lugar expuesto a altos niveles de humedad.
- e. NO DEBE situar el panel en lugares expuestos a vibraciones o golpes.
- f. NO DEBE situar el panel en lugares donde se obstaculice el acceso al equipamiento interno y a las conexiones de cableado.

Protección contra interferencias transitorias

Este sistema contiene equipos con protección contra interferencias transitorias. Aunque ningún sistema es inmune a las descargas e interferencias eléctricas, para que estos equipos funcionen correctamente y reducir su susceptibilidad, este sistema debe conectarse correctamente a tierra.

Como todo equipo con componentes electrónicos en estado sólido, este sistema puede funcionar de forma errónea o puede resultar dañado si está sujeto a descargas eléctricas transitorias inducidas o a fuertes interferencias electromagnéticas.

No se recomienda el uso de cableado externo aéreo debido a que aumenta su susceptibilidad a las descargas eléctricas ni la instalación del panel, líneas o equipamiento cerca de elementos con fuerte radiación electromagnética.

Sustitución de Baterías

Las baterías tienen una duración limitada. Marque la fecha de instalación de baterías para conocer la vida de las mismas.

En caso de ser necesaria su sustitución, use solo las baterías recomendadas y retire las viejas en cumplimiento de la reglamentación vigente. Vea la sección de Especificaciones para más detalles.

Montaje

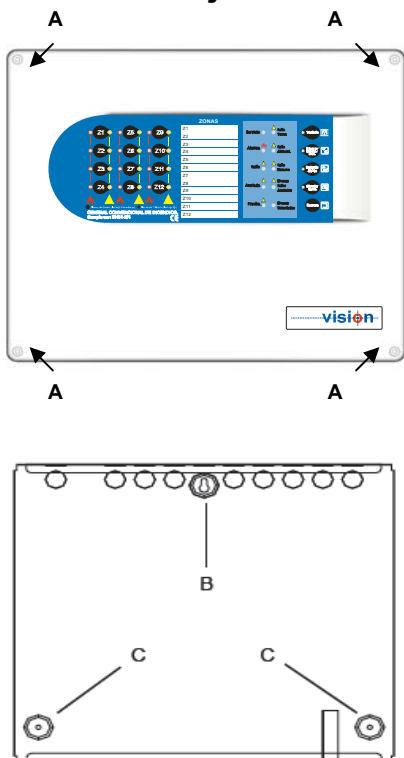

Desmontaje de la cubierta

Saque la central del embalaje y retire los 4 tornillos (A) de la cubierta. Deje la cubierta de la central y los tornillos en lugar seguro y protegido para reinstalar posteriormente.

Apertura de pasos de cableado

Antes de montar la cabina, abra los orificios de paso de cableado necesarios. Dispone de suficientes pasos de tubo pre-troquelados en la parte superior y posterior de la cabina. Remítase a la sección de cableado para las posiciones de paso.

Abra los pasos necesarios mediante un golpe seco sobre el orificio deseado. **Para abrir los huecos de paso de cable apóyese sobre una superficie adecuada (por ejemplo un banco de trabajo) para evitar deformar la cabina.**

Si precisa mecanizar la cabina con nuevos orificios, desmonte antes las placas del panel y fuente. Si precisa realizar otros orificios, asegúrese de no interferir con los componentes y retire antes la placa base.

Utilice una brocha para retirar completamente las limaduras antes de volver a instalar las placas.

Fijación de la cabina

La cabina de la central Vison LT se soporta en superficie mediante los tres orificios de fijación (B y C). Si precisa conocer las cotas y dimensiones, remítase a la sección de especificaciones de éste manual.

Use tornillos de 5mm de diámetro con tacos o fijaciones adecuados a la superficie donde desee instalar la cabina. Preferiblemente utilice tacos adecuados de alta expansión de 40 mm de longitud.

Sítue la cabina en la ubicación deseada y marque el orificio de fijación (B).

Realice un taladro de diámetro adecuado al taco de fijación. Coloque un tornillo de 5mm de diámetro y 40mm de longitud sin apretar a fondo, para permitir situar correctamente la cabina. Cuelgue la cabina del tornillo por el orificio (B).

Coloque la cabina a nivel y marque los orificios (C) en esta posición.

Retire la cabina y déjela en lugar seguro para realizar los taladros de fijación. **No realice ningún taladro con la cabina montada, ni usando la misma como plantilla.**

Fije la cabina a la pared con tornillos de 5mm de diámetro de 40 mm de longitud.

Inserte el cableado en la cabina usando los prensa-estopas y los pasos de tubo adecuados.

Cableado

Todo el cableado debe cumplir la norma actual IEE o las normas de cableado locales aplicables. Observe también los requisitos de la norma EN54-14 (23007/14) para cableado e interconexión de un sistema de alarma contra incendio, así como las partes afectadas del Reglamento de Baja Tensión (RBT).

Requisito CEM (Compatibilidad Electromagnética): Para cumplir los requisitos de CEM de las Directivas Europeas, es necesario utilizar cable apantallado o con revestimiento metálico.

Como norma general, se aconseja usar cable de 1,5 mm² de sección.

Los cables se deben introducir en la cabina a través de los orificios pre-troquelados de 20 mm en la parte superior o posterior de la caja que sean necesarios.

Alimentación del panel

La alimentación a la central debe estar correctamente identificada en el cuadro eléctrico con un dispositivo de conexión de doble polo. **La alimentación del panel se debe conectar a través de diferencial independiente con elementos de protección** (fusible, magnetotérmico...) de valores adecuados, de acuerdo con las especificaciones.

Asegúrese de que los cables de alimentación se introducen en la cabina separados de los cables de baja tensión. Conecte los cables de alimentación a los terminales adecuados.

Para la debida protección; el panel debe estar conectado a una toma de Tierra fiable y segura.

Todos los cables de baja tensión tienen un mínimo de 300 Vac.

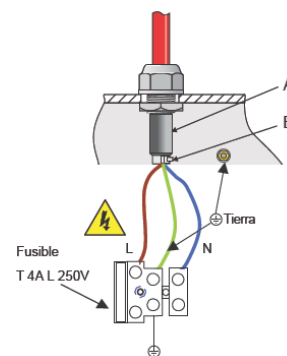
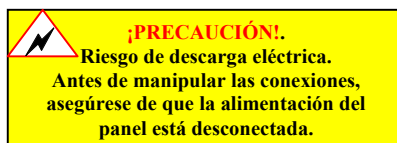

Pantallas de cable

En caso de instalaciones sometidas a fuertes interferencias, se aconseja la instalación de ferritas (A) utilice abrazaderas (B) en el cableado y cables apantallados conectando la pantalla al terminal de tierra. La pantalla se debe terminar en el interior de la cabina y conectarlas con terminal de anilla en el espárrago de tierra M4.

Cableado de señalización y control

Existen limitaciones locales para el cableado de señalización y control: Los cables de señalización y control de evacuación (**Circuitos de Sirenas y señales**), así como cualquier cable que precise funcionar más de 1 min después del fuego o aquéllos que discurren por zonas de riesgo alto de incendio deben ser resistentes al fuego 30 min según UNE-23.007-14. En las áreas de riesgo especial, debe tenerse en cuenta, además, la reglamentación vigente en cada caso.

Conexión de Pulsadores

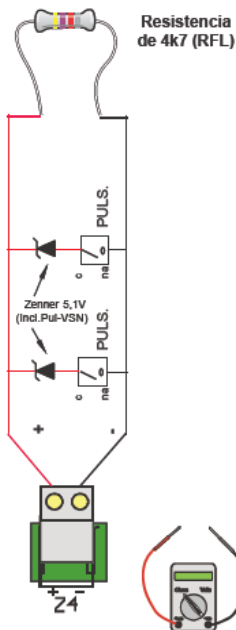

Los pulsadores de alarma de incendio se conectan a la línea de zona mediante un Diodo Zener de 5,1V /0,25w (no suministrado). El pulsador PUL-VSN incorpora este diodo Zener.

Las centrales Vision-LT permiten conectar un número ilimitado de pulsadores de alarma en cada zona. No obstante, la norma EN54-14 limita a 32 el número máximo de dispositivos alarma por zona.

Cada pulsador deberá conectarse en serie con un diodo Zener de 5,1V (0,25wat. mínimo) entre positivo y negativo de la línea como se muestra en el dibujo (el PUL-VSN de MorleyIAS incorpora el zener).

Antes de conectar la línea a la zona, compruebe, usando un tester, que entre positivo y negativo del cableado de zona lee la RFL (4K7).

Conexión de Sensores

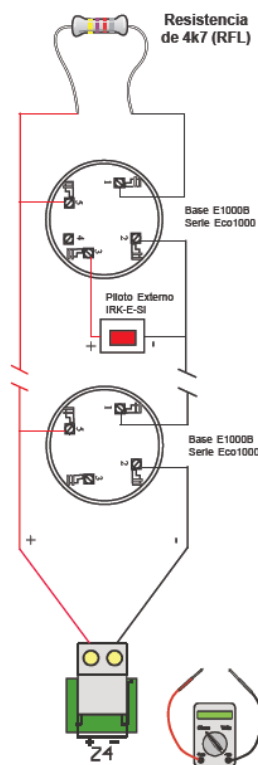

Los detectores de incendio se conectan directamente a la línea de zona y se alimentan de ésta para su funcionamiento.

La extracción de un detector en la línea de zona debe detectarse como avería (EN54/2). Para ello, deberá instalar la resistencia final de línea (RFL) en la conexión de salida del último sensor entre positivo y negativo de zona.

Las centrales Vision-LT permiten conectar hasta 32 Sensores de MorleyIAS en cada línea, no obstante determinadas normativas locales pueden ser más restrictivas.

Lea detenidamente los manuales de los sensores antes de conectarlos. Revise los márgenes de funcionamiento de la línea de zona en el apartado de características técnicas de éste manual y de los sensores, para conocer el número máximo de sensores por zona.

-El número máximo de sensores en zona debe ser 32, según la norma EN54-2. Por otro lado, su consumo no puede superar los 3 mA (3000 µA) con la RFL instalada.

$$\text{Nº máximo sensores} < \frac{3000 \mu\text{A}}{\text{consumo cada sensor} (\mu\text{A})} = \text{NºDet}$$

***Como máximo se instalarán 32 sensores según EN54**

Ejemplo de cálculo de Nº máximo de de sensores por zona, usando Sensores de MorleyIAS Eco1000 Consumo máximo: 80µA en reposo.

$$\text{Nº máx. sensores} < \frac{3000 \mu\text{A}}{80 \mu\text{A}} = 37$$

Nº máx. sensores = 37. Sin embargo, al no poder superar el máximo de 32: **El número máx. de sensores ECO1000 de Morleyas será 32.**

Antes de conectar la línea de la zona a la central, compruebe, usando un tester, que entre positivo y negativo del cableado de zona lee la RFL (4K7).

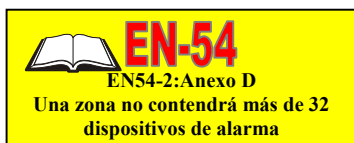

Conexión de Sirenas

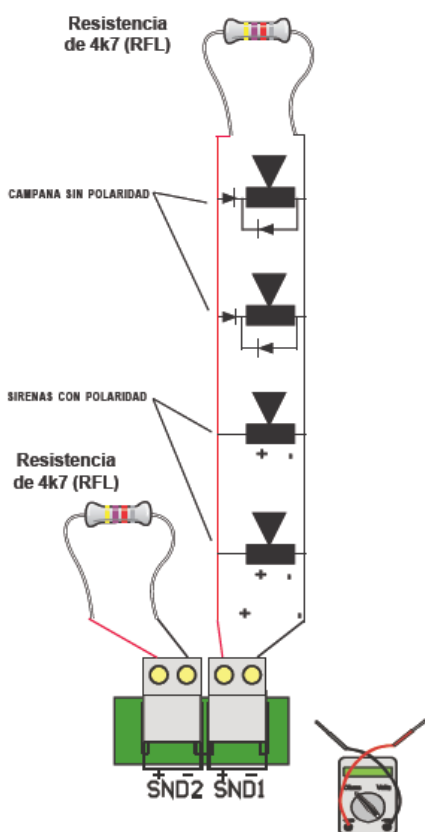

Las centrales Vision-LT disponen de 2 salidas de sirenas independientes.

Las líneas de cableado de sirenas de incendios deben estar separadas de otras conducciones de diferente tensión o usos.

Existen limitaciones locales para los cables de señalización y control de evacuación: los circuitos de sirenas y señales que precisen funcionar más de 1 min después del fuego deben ser resistentes al fuego 30 min mínimo, según UNE-23.007-14.

Las sirenas de incendio se conectan directamente a la línea de sirenas. Debe detectarse la avería en el cableado de sirenas (EN54/2). Para ello, deberá instalar la resistencia final de línea (RFL) en la última sirena de la línea entre positivo y negativo.

Las dos salidas de sirena deben tener instalada su resistencia final de línea RFL, aunque no se usen.

Debido a que las sirenas suelen tener consumo en la línea en reposo, el sistema invierte la polaridad de la salida en reposo (-11V con la RFL instalada).

Cada línea de sirena soporta un **consumo máximo en disparo de 250mA** protegido electrónicamente contra cortocircuitos o exceso de consumo. Revise los consumos de los equipos que desee conectar para no sobrepasar el consumo máximo total admisible. Revise la sección de Especificaciones.

Conecte las sirenas polarizadas correctamente a positivo y negativo. Si usa campanas o sirenas sin polarizar, deberá instalar un diodo de polarización en la alimentación de cada campana en sentido de disparo y otro de protección en paralelo con la campana en sentido contrario al disparo, como se muestra en el dibujo. En caso contrario se mostrará avería por cortocircuito en la línea de sirenas.

Para evitar falsas alarmas, se recomienda no conectar las sirenas hasta haber terminado el resto de conexiones.

Si desea probar las sirenas, pulse la tecla de *Silenciar Sirenas/Evacuación* durante 3 segundos, desde Nivel 2 (introduciendo el código de nivel 1: **1221**). Las sirenas se activarán. Pulse de nuevo para silenciarlas.

Antes de conectar las sirenas, compruebe que lee la resistencia final de línea (RFL) de 4K7, con un tester en polarización inversa (+ del tester a - de línea de sirenas y - de tester a + de línea de sirenas).

Por defecto las sirenas se activan ante cualquier fuego de cualquier zona, pero es posible configurar las sirenas para activación por zonas y con retardo. Revise el apartado de configuración de este manual.

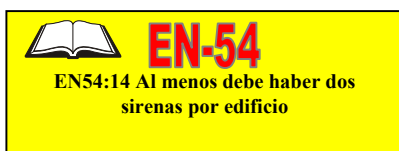

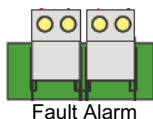

Conexión de Relés de Alarma y Avería

La central Vision-LT tiene dos relés (NC o NA) libres de tensión: Relé de alarma y relé de avería.

El Relé de alarma se activa ante cualquier alarma en la central, al mismo tiempo que el led de Alarma General. Una vez activado, se precisa rearmar el panel para rearmarlo y que vuelva a su estado de reposo hasta nueva incidencia.

El sistema puede configurarse para que las alarmas sean verificadas durante un tiempo. Si una alarma no es confirmada, no se activará el relé de alarma. Revise los apartados de configuración de zona y de funcionamiento de este manual.

Cada relé puede configurarse como abierto en reposo NO o cerrado en reposo NC. Coloque el puente FLT y/o AL situados bajo cada relé, según desee. Véase el dibujo adjunto.

El relé de avería se encuentra activado en reposo y se desactiva ante cualquier avería en el panel o al cortar toda alimentación en el panel.

Las averías pueden configurarse como rearmables o como enclavadas. Por defecto, las averías son enclavadas, precisan rearmar el panel para reponer el relé de avería a su estado de reposo. Las averías rearmables reponen el relé de avería automáticamente a su estado de reposo, en caso de desaparecer la avería. Revise los apartados de configuración de averías y de funcionamiento de este manual.

Cada relé soporta una corriente máxima 1 A máx. (carga resistiva) Para corrientes mayores o tensiones de 240 Vca, use relés duplicados externos, con diodo de polarización y diodo de protección para evitar picos de retorno de las bobinas. Véase el dibujo adjunto.

Configuración de Relé NC/NA

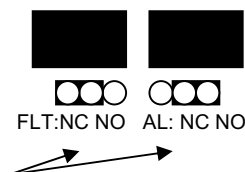

Puentes para configurar relés de avería y alarma como NC o NO

Nota: El dibujo muestra la posición de los puentes para contacto de avería y alarma Normalmente Abierto (NO) en reposo.

Relé auxiliar para consumos no limitados

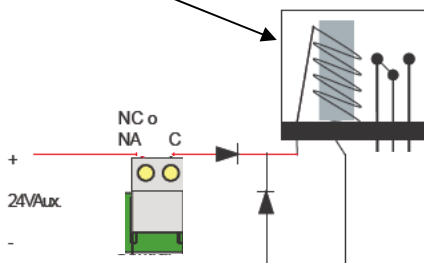

Salidas 24V Auxiliar (Fijo y Rearmable)

La central Vision dispone de salida de 24 Vcc, suministrada por la fuente de alimentación de la central configurable mediante el puente situado bajo la regleta de 24V (24V cont.) Como fijo o rearmable.

La selección de tensión fija Puente 24Vcont. colocado proporciona 24V permanentes.

La selección de tensión rearmable Puente 24Vcont. quitado, proporciona alimentación rearmable: La tensión baja a 0 V unos segundos, cada vez que se rearma del panel. Use esta salida para equipos que precisen cortar alimentación para rearmarlos.

La potencia máxima es de 300mA(VSN2-4) y 600mA(VSN8-12) a 24Vcc, protegido electrónicamente contra cortocircuitos o exceso de consumo.

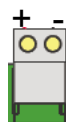

24V



Puente para configurar salida de 24V Fijo o reset

Nota: El dibujo muestra la posición de los puentes para contacto de avería y alarma Normalmente Abierto (NO) en reposo.

¡Atención! Siempre que conecte bobinas como relés o retenedores utilice el esquema de conexión anterior con diodos de protección.

Esquema de Placa Base

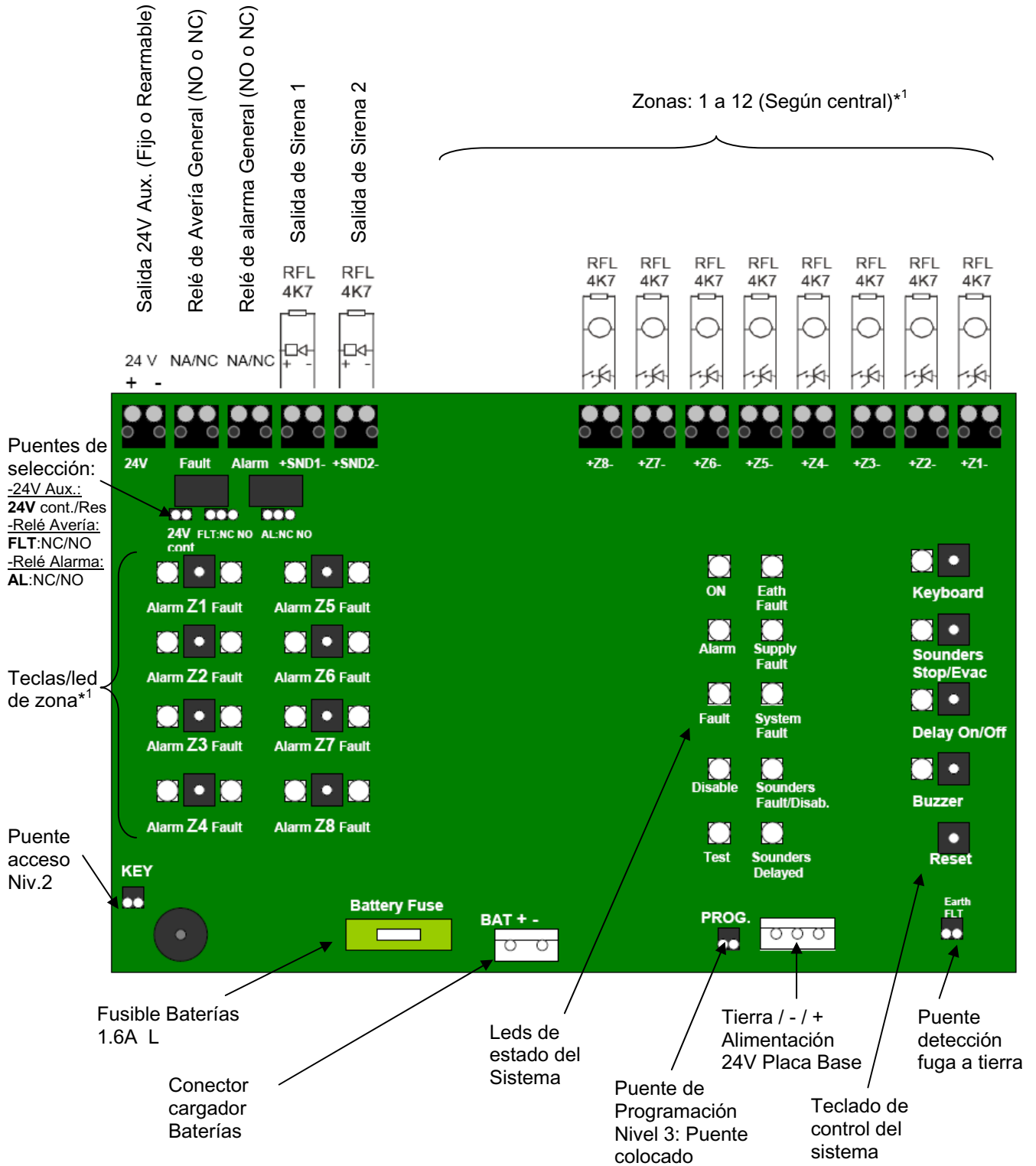

*¹El dibujo muestra como ejemplo esquema de conexionado de una central VSN8-LT

PROGRAMACIÓN

Introducción

La central Vision LT admite diversas formas de funcionamiento, que son configurables desde Nivel de acceso 3 (Programador).

Antes de proceder a modificar la configuración del panel, lea detenidamente este apartado y el apartado de funcionamiento de este manual. No realice ninguna modificación de la configuración si no entiende perfectamente su funcionamiento.

La configuración por defecto que incluye la central es válida para la mayoría de instalaciones y no precisa ser modificada.

Ciertas opciones de configuración pueden contravenir las normativas de aplicación locales. Revise cuidadosamente las normas y configuraciones a realizar.

Acceso a Nivel 3 (Programación)

Dentro de Nivel de acceso 3 los leds del sistema y la teclas tienen funcionamiento especial. Revise cada opción para conocer su significado y funcionamiento.



Acceso a programación (PROG)

Para acceder al menú de programación, conecte el puente suministrado entre los dos pines del conector PROG de placa. **El zumbador emite un pitido cada 10 seg. para avisar del acceso a Nivel 3 y el Led Av.Sistema parpadea. El relé de avería se activa durante el tiempo de acceso en Nivel 3.**

Salir de programación

Una vez realizada la configuración deseada, retire el puente de programación (PROG) y la configuración quedará almacenada en la memoria interna.

Programación por defecto (Fábrica)

La central VSN PLUS se suministra de fábrica con la siguiente configuración, apta para la mayoría de instalaciones. Revise las opciones de configuración para más detalles:

- Sirenas **sin Retardos** (Retardo 1= Retardo 2 = 0s).
- Tipo de **Zona= Normal (Todas): Activación inmediata de alarma de zona.**
- Cortocircuito en zona= Avería.**
- Todas las zonas activan todas las sirenas. Detectores cumplen retardos y Pulsadores No.**
- El led de anulada iluminado con retardos.**
- 2 Zonas en alarma no cancelan retardos.**
- Averías enclavadas.**

Para devolver la central a su configuración de fábrica:

- i) Coloque el puente de programación (Nivel 3)
- ii) Presione la tecla **KEYBOARD** mientras pulsa el código de acceso (1221) presionando la teclas de zona sucesivamente (Z1,Z2,Z2 y Z1). El panel sale de programación con el zumbador intermitente rápido.
- iii) Retire el puente de programación. El panel almacena la configuración de fábrica.

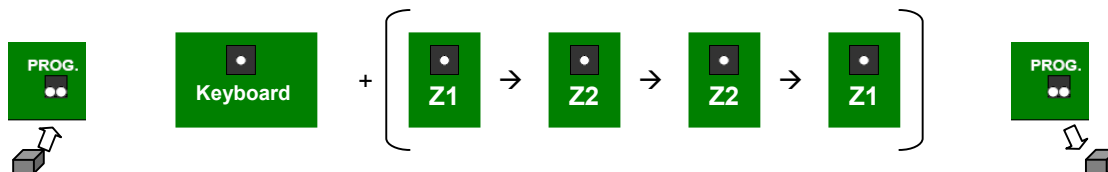

Opciones de configuración especial (Para cambiar ver el apartado de config. especial):

- Averías enclavadas, Fuente principal y baterías supervisadas.**
- Alarma de zona para consumo normal** (tipo MorleyIAS)

RETARDO 1 (reconocer alarma)

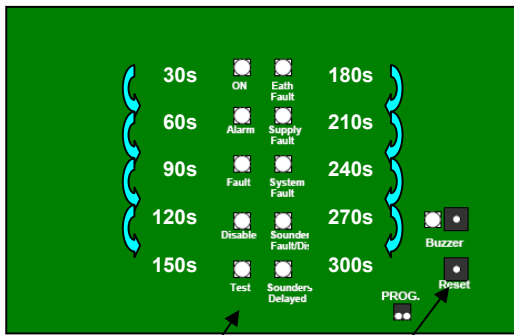

Indicación de tiempo configurado

Presionar RESET para cambiar el tiempo

Retardo 1: tiempo máximo para pulsar la tecla **SILENCIAR ZUMBADOR** para reconocer una alarma y pasar a Retardo 2. Si no se pulsa la tecla **SILENCIAR ZUMBADOR** dentro del tiempo de Retardo 1, se activan las sirenas al finalizar este tiempo. Es posible configurar 0 seg. (solo se cumple retardo secundario) a 300 seg. (5 min.) en pasos de 30 seg.

Configurar el Retardo primario (R1):

Seleccionar presionando la Tecla **BUZZER =ON**

Cambio cíclico del retardo con tecla **RESET**

Indicación del tiempo configurado:

- Ningún led = 0s solo Retardo 2 (por defecto)
- Led 1 ON = ON = 30 seg.
- Led 2 Alarm = ON = 60 seg.
- Led 3 Fault = ON = 90 seg.
- Led 4 Disable = ON = 120 seg.
- Led 5 Test = ON = 150 seg.
- Led 6 Earth Fault = ON = 180 seg.
- Led 7 Supply Fault = ON = 210 seg.
- Led 8 System Fault = ON = 240 seg.
- Led 9 Sounders Fault = ON = 270 seg.
- Led 10 Sounders Delayed = ON = 300 seg.

RETARDO 2 (inspección de alarma)

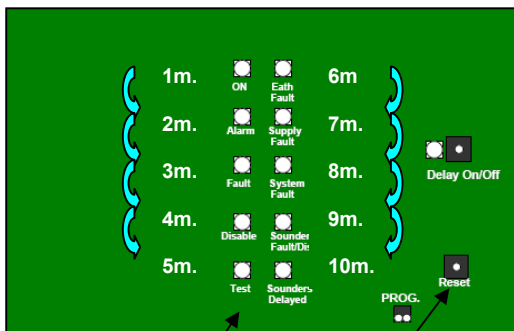

Indicación de tiempo configurado

Presionar RESET para cambiar el tiempo

Retardo 2: tiempo máximo una vez pulsado **SILENCIAR ZUMBADOR** para inspeccionar la causa de la alarma. Transcurrido este tiempo (Retardo 2) se activarán las salidas de sirenas. Deberá pulsarse la tecla **SILENCIAR SIRENAS** para desactivar el disparo de sirenas. Es posible configurar de 0 seg. (solo se cumple retardo primario) a 10 min. en pasos de 1 min.

Configurar Retardo secundario (R2):

Seleccionar presionando la Tecla **DELAY ON/OFF=ON**

Cambio cíclico del retardo con tecla **RESET**

Indicación del tiempo configurado:

- Ningún led = 0s solo Retardo 2 (por defecto)
- Led 1 ON = ON = 1min.
- Led 2 Alarm = ON = 2 min.
- Led 3 Fault = ON = 3 min.
- Led 4 Disable = ON = 4 min.
- Led 5 Test = ON = 5 min.
- Led 6 Earth Fault = ON = 6 min.
- Led 7 Supply Fault = ON = 7 min.
- Led 8 System Fault = ON = 8 min.
- Led 9 Sounders Fault = ON = 9 min.
- Led 10 Sounders Delayed = ON = 10 min.



NOTA: El funcionamiento de las salidas de sirenas depende de la configuración de disparo para cada zona. Véase el apartado Disparo de Sirenas por zonas de esta sección

FUNCIONAMIENTO RETARDADO:

El retardo total máximo, Retardo 1 + Retardo 2, es de 10 minutos (EN54-2).

En caso de existir algún retardo configurado, éste se indicará en la central mediante la activación del **led de Sirenas Retardadas** y el **led de Anulada**.

Led zona Ámbar:
Cortocircuito =
Avería

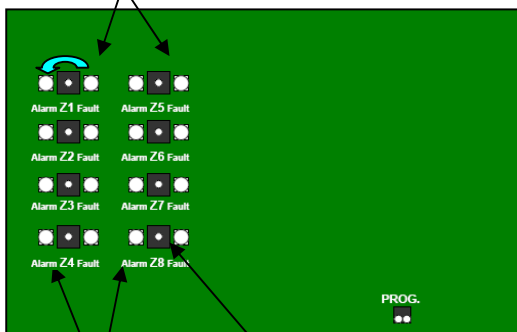

Led zona Rojo:
Cortocircuito =
Alarma

Presionar Tecla de
Zona para cambiar
el funcionamiento
de ésta

Avería/Alarma por cortocircuito

Es posible seleccionar que un cortocircuito en zona genere avería por cortocircuito (EN54) de ésta o alarma de fuego.

Configurar Cortocircuito en Zona: Avería/Alarma:

Seleccione la Zona deseada presionando la Tecla **ZONA=ON (Ámbar o Rojo)** según se haya configurado la opción de cortocircuito en zona alarma o avería (los led centrales indican el tipo de zona. Véase también el apartado Tipo de Zona de esta sección).

Cambio cíclico de las opciones de cortocircuito en zona con tecla de **Zona**.

- Led 1 ON =**Avería (por defecto)** Un cortocircuito en las líneas de zona se indica como avería (EN54-2).
- Led 2 Alarm =Alarma. Un cortocircuito en zona se indicará como alarma de pulsador.

Tipo de Zona

Tipo de Zona: Es posible configurar el modo de funcionamiento de cada zona de alarma, para definir como se alcanza la condición de alarma.

Configurar Tipo de zona:

Seleccione la Zona deseada presionando la Tecla **ZONA=ON (Ámbar o Rojo)** , se ilumina el led de dicha zona Ámbar o Rojo, según se haya configurado la opción de cortocircuito en zona alarma o avería.

Cambio cíclico del tipo de zona con tecla **RESET**.

- Led 1 ON **Normal (por defecto):** Las alarmas de la zona se activan de forma inmediata.
- Led 2 Alarm **Confirmación Retardada (470Ω).** Para detectores de flujo o contactos con resistencia de alarma de 470Ω, donde se requiere que antes de indicarse la condición de alarma, se confirme durante 30 segundos, es decir la condición de alarma debe mantenerse 30 segundos de forma continua para que el panel indique alarma. Los pulsadores activan la alarma de forma inmediata.
- Led 3 Fault **Verificación.** Este tipo de zona requiere una segunda confirmación en un período de 10 minutos o por la activación de la misma zona o de otra zona de la central. La zona se rearma con la primera alarma y se confirma si se recibe alarma antes de 10 min. Una vez transcurridos los 10 minutos, se iniciará nuevamente el proceso. **Nota:** No se iluminará ningún led de zona mientras no se confirme la alarma
- Led 4 Disable **Confirmación Retardada (470Ω) y Zener.** Tanto los contactos de alarma con resistencia de alarma de 470Ω como los pulsadores, deben mantener la condición de alarma de forma continua durante 30 seg. en caso contrario, no se indicará alarma.

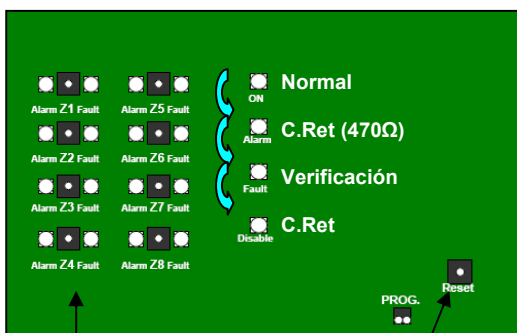

Presionar la
tecla de Zona
a configurar

Presionar
Reset para
cambiar el tipo

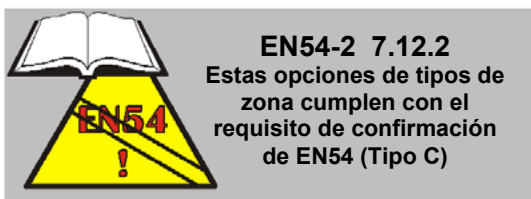

Disparo de Sirenas por zonas

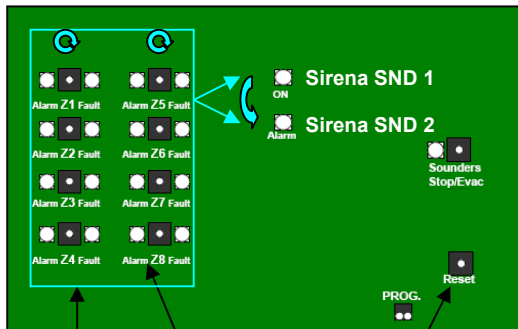

Led de zona:
Indicación de modo disparo de sirena

Presionar Reset para seleccionar Sirena 1 o 2

Presionar tecla de zona para cambiar modo de disparo de sirena

Es posible configurar de forma independiente como se activa cada sirena para cada alarma de zona para sensores y pulsadores: Si se cumplen o no los retardos (R1 y R2) o si la zona no dispara la sirena.

Configurar Activación de salida de sirenas por zonas:

Seleccionar el menú de configuración de sirenas presionando la Tecla **SOUNDERS STOP/EVAC.=ON**

Cambio cíclico de la sirena seleccionada con tecla **Reset**:

- Led 1 ON = Sirena SND 1
- Led 2 Alarm = Sirena SND 2

-Para la sirena seleccionada:

Presione la tecla de **ZONA** cíclicamente para seleccionar como se activa la sirena para cada zona según:

Rojo	Ámbar	Modo de disparo por zona
off ●	on ●	Sensores cumplen Retardos / Puls. No
on ●	off ●	Sensores y Puls. cumplen retardos
on ●	on ●	Sensores y Puls. sin retardo
off ●	off ●	No activa la sirena

Por defecto todas las zonas activan todas las sirenas permitiendo retardos 1 y 2 a sensores (Led Ámbar solo), pulsadores sin retardo. Véase los apartados Retardo 1 y 2 de ésta sección.

Nota: Para salir de esta opción, pulse de nuevo la tecla *SOUNDERS STOP/EVAC.*, el panel volverá a la opción 1 de configuración (Retardo 1)

Indicación del led de Anulada con Retardos

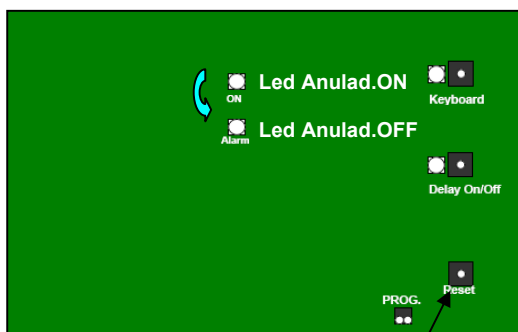

Presionar Reset para cambiar anulada con retardos

La central se puede configurar para que el retardo ilumine el led de Anulada (EN54-2) o solo el led de Sirenas retardadas.

Configurar el led de Anulada con retardos:

Seleccionar el menú de configuración de sirenas presionando simultáneamente

(Tecla *KEYBOARD=ON* + Tecla *DELAY ON/OFF=ON*).

Cambio cíclico de la opción del led de Anulada con **RESET**

- Led 1 ON = **Led Anulada ON con retardos (por defecto) (EN54-2)**
- Led 2 Alarm = **Led Anulada OFF con retardos (solo Led de sirenas Retardadas)**

Anular retardos con 2 zonas en alarma

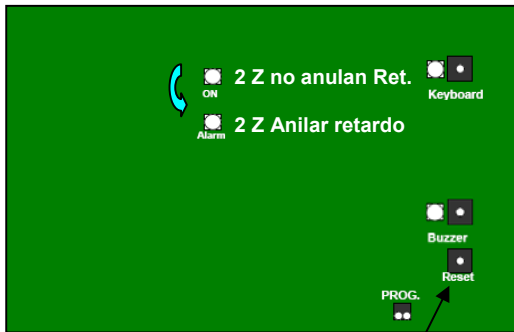

Presionar Reset para cambiar anulado con retardos

Para alarmas de zona con retardos, es posible seleccionar que zonas en alarma cancelen los retardos.

Configurar: 2 Zonas anulan Retardos

Seleccionar el menú de configuración de anular retardos con 2 zonas en alarma presionando simultáneamente

(Tecla *KEYBOARD*=ON + Tecla *BUZZER*=ON)

Cambio cíclico de la opción del led de Anulada con **RESET**

- Led 1 ON = No (por defecto)
- Led 2 Alarm = Sí, si existen dos zonas en alarma, se activan las sirenas de forma inmediata aunque existan retardos configurados o en curso.

FUNCIONES ESPECIALES

Algunas de estas funciones especiales no cumplen los requisitos de EN54.

La central permite configuraciones especiales para averías rearmables, funcionamiento solo a 24 V, usado en instalaciones de Marina o solo a 220Vca como subsistema dependiente. Estas configuraciones incumplen las normas de aplicación EN54-2/4 y solo se usan para funcionamientos especiales.

Se recomienda que no modifique estas opciones, ya que el sistema funcionará de forma inadecuada y no cumplirá con las normas EN54/2 y 4.

Solo en caso de autorización previa por la entidad competente, puede modificar el funcionamiento de la central para instalaciones de tipo Automoción, Marina o subsistemas integrados, para los que se ha dotado al sistema de éstas configuraciones especiales.

Ver configuración de las Funciones especiales:

Apague completamente el panel (alimentación principal y baterías), ponga el puente de programación (**PROG**), alimente el panel normalmente, se iluminarán leds de las funciones especiales según:



Led Teclado	=ON= Averías enclavadas. Las averías precisan REARME (Por defecto) =OFF=Averías Rearmables. Las averías se rearmen solas al desaparecer la misma.
Led Sirenas	=ON = Se indica la Avería de alimentación principal 220V (por defecto) =OFF= No se indican las Averías de alimentación principal.
Led Retardo Sí/No	=ON = Se indica avería de baterías (por defecto) =OFF= No se indican las Averías de baterías.
Led Silenciar Zumbador	= ON = Se reactivan las sirenas si se produce una nueva alarma en una zona diferente. = OFF = Si se produce una segunda alarma en otra zona no se reactivarán las sirenas si ya se habían silenciado.

-Configuración por defecto:

Por defecto al arrancar deben iluminarse los tres LED anteriores.

Cambiar configuración de las Funciones especiales:

Apague completamente el panel (alimentación principal y baterías), ponga el puente de programación (**PROG**), alimente el panel normalmente, se iluminarán leds de las funciones especiales:

- Presione la tecla de la función que desee modificar.
Retire el puente de programación (PROG), la central almacenará la configuración y mostrará el estado actual del sistema.

ESPECIFICACIONES TÉCNICAS

General

Las centrales Vision LT (VSN 2-4-8-12) se han diseñado para que cumplan con los requisitos de la norma EN 54, parte 2/4.

Esta central cumple la Directiva europea de baja tensión 73/23/EEC (la Directiva de enmienda 93/68/EEC), por la aplicación de la norma de seguridad EN 60950.

La central cumple con los requisitos de protección esenciales de la Directiva de CEM (compatibilidad electromagnética) 89/336/EEC y las directivas de enmienda 92/31/EEC y 93/68/EEC, por la aplicación de EN 50081-1, (emisiones) y EN 50130-4, (inmunidad).

Especificaciones mecánicas:

Material:	IP30. Cabina de acero lacado y frontal ABS. Color sim. RAL9002
Dimensiones (mm) montada:	315 (alto) x 380 (ancho) x 100 (fondo)
Peso aproximado:	3 kg (sin baterías)

Especificaciones medioambientales:

Temperatura de funcionamiento	5 a 35°C (-5 a 45°C máx.)
Humedad ambiental funcionamiento	5 a 95% HR sin condensar
Altura sobre nivel del mar:	máximo 2000 m
Sellado de la central:	IP 30, (EN 60529)
Vibración:	EN 60068-2-6, 10-150 Hz a 0,981ms ⁻² , 0,1g _n (Cumple los requisitos de EN 54-2/4)
CEM (Compatib.electromag.)	Emisiones: EN 50081-1 Inmunidad: EN 50130-4
Seguridad:	EN 60950

Pasos de cableado:

Entrada de cable:	Troqueles de 17 x 21 mm en la parte superior de la cabina y de 9 x 21 mm en la parte posterior de la cabina.
-------------------	--

Fusibles y protecciones:

Alimentación principal:	F 4A L 250V
Sirenas:	Electrónico autorearmable 250mA indep por sirena
Alim.Aux. 24V	Electrónico autorearmable 300mA máx. (VSN LT 2/4) / 600 mA máx. (VSN LT 8/12)
Baterías:	F 1.6A L 250V

Indicadores luminosos:

Leds indicadores*1: ALARMA, Alarma y Avería de zona, Servicio, Fallo general, Anulado general, En prueba, Fallo Tierra, Fallo Alimentación, Fallo de sistema, Sirena fallo/anulada, Sirenas Retardadas y 2 led de estado por Zona.

Leds Indicadores en teclas*1: Acceso Nivel 2, Sirenas Silenciadas, Retardos anulados, Zumbador Silenciado y Zona Anulada o en pruebas por zona.

*1En Nivel 3 los leds del panel tienen funciones especiales de indicación de programación.

Teclas de control:

Teclas para las siguientes funciones*2:

Teclado: Acceso Niv 2 con clave/Prueba de leds

Silenciar Sirenas/Evac.: Silenciar/Reactivar/Anular Sirenas o Evacuación

Retardo Si/No: Anular/Cortar retardos

Silenciar Zumbador: Silencio interno del zumbador

Rearme: Rearme del panel

Teclas de Zona: Anular/Prueba/Servicio

*2En Nivel de acceso 3 las teclas tienen funciones de selección.

Puente de control de fuga a tierra (EARTH FAULT)

Puente de acceso a Nivel 3 (PROG)

Fuente de alimentación:

La alimentación principal se suministra vía una unidad de aislamiento, bipolar y externa a la placa CPU. Los valores de la fuente de alimentación son:

VNS2/4 LT: 90-264V~ (ac), 50/ 60Hz, 45W (1.6A.)

VNS8/12 LT: 90-264V~ (ac), 50/ 60Hz, 65W (2,4A.)

Especificaciones de la fuente de alimentación:

Fusible de entrada: T 4A L 250V (5 x 20 mm)

Valores de salida:

Tensión de salida: 27Vdc +/-7%

Corriente salida: VNS2/4 LT: 1,6A (Máxima carga de circuitos externos 1,2A: Circuitos de Zonas, Sirenas, y 24V Aux.)

VNS8/12 LT: 2,4A (Máxima carga de circuitos externos 1,8A: Circuitos de Zonas, Sirenas, y 24V Aux.)

Valores de salida - Cargador:

Tensión cargador: 27,3V a 20°C (temperatura compensada)

Corriente carg.: 260mA

Máximo batería cargada al 80% en 24 horas:7Ah

Compatibilidad Electromagnética EMC:EN55022 Clase B;

EN61000/2/3,3; EN61000/4/2,3,4,5,6,8,11; ENV50204

Seguridad: UL60950

Tamaño de baterías recomendado:

12V 7Ah Ácido plomo estanca sin mantenimiento.

Se recomiendan baterías internas y selladas de ácido plomo suministradas por Morley-IAS.

Nota 2: Las baterías se deben sustituir cada cuatro años como máximo. La vida de las baterías depende de la temperatura ambiental. Consulte las especificaciones técnicas del fabricante.

Circuitos Externos*1:**Circuitos de Zona**

Se dispone de dos (VSN2-LT), cuatro (VSN4-LT), ocho (VSN8-LT) o doce (VSN12-LT) circuitos de zona de detectores y/o pulsadores. La central está diseñada para funcionar con la mayoría de marcas. Se recomienda la instalación de sensores serie Eco1000 de Morley-IAS.

La central admite 32 detectores de la serie Eco1000 de Morley-ias por zona y un número ilimitado de pulsadores.

Tensión máxima en zona de 27,5Vdc (Normal) a 21Vdc.

Valores de estado de zona en % aproximado de la tensión máxima en zona 27,5Vdc en condiciones normales:

Avería Cortocircuito*1	0% - 7% de 27,5V (V inferiores a 1,9Vdc / I mayor de 54mA)
Alarma Pulsador:	7% - 27% de 27,5V (rango:1.9Vdc/54mA a 7,4Vdc/42mA)
Alarma Detector:	27% - 70% de 27,5V (rango:7.4Vdc/42mA a 19Vdc/17mA)
Reposo:	70% - 93% de 27,5V (rango:19Vdc/17mA a 25,5Vdc/4mA)
Circuito abierto:	93% - 100% de 27.5V (superior a 25,6Vdc)

*1 Corriente máxima en zona: 57mA a 0V

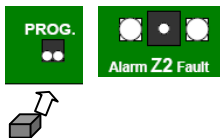

*2 Función especial para Alarma con Detectores de bajo consumo (27% - 87%). Para seleccionar Alarma para detectores de bajo consumo tipo **serie 9000 de ESSER**, apague completamente la central y enciéndala con el puente de Prog. puesto. Presione tecla Z2 hasta seleccionar la opción deseada. Se indicará esta selección iluminando el Led Ambar de Z2:

Zona normal MorleyIAS: Led Ambar de Zona 2 = OFF

Zona ESSER: Led Ambar de Zona 2 = ON

Retíre el puente de programación, la central guardará la configuración y mostrará el estado actual del sistema.

2 Circuitos de sirena:

La central dispone de dos salidas supervisadas y configurables.

Carga máxima 0,250A en alarma, con protección electrónica auto-rearmable.

2 Relés Alarma y Avería:

Contactos: configurable por puente para NC o NA máximo 30Vdc/ 1A (Carga resistiva).

Salida 24V Auxiliar:

La central tiene salida de 24V Aux. : 24V permanentes o 24V rearmables configurable por puente. 18,5 - 28,5Vdc (24Vdc nominal) / 0,3A máx. (VSN2/4-LT) y 0,6A máx. (VSN8/12-LT)

Notas:

Para más información:

www.morley-ias.es

Honeywell Life Safety Iberia

C/Pau Vila 15-19
08911 Badalona (Barcelona)
España

T: 902 03 05 45

E: infohlsiberia@honeywell.com

Morley-IAS España se reserva el derecho de realizar cualquier modificación sobre el diseño o especificaciones en línea con nuestro continuo desarrollo.

doc.MIE-MI-580es | Rev 02 | 08/16
© 2016 Honeywell International Inc.

