

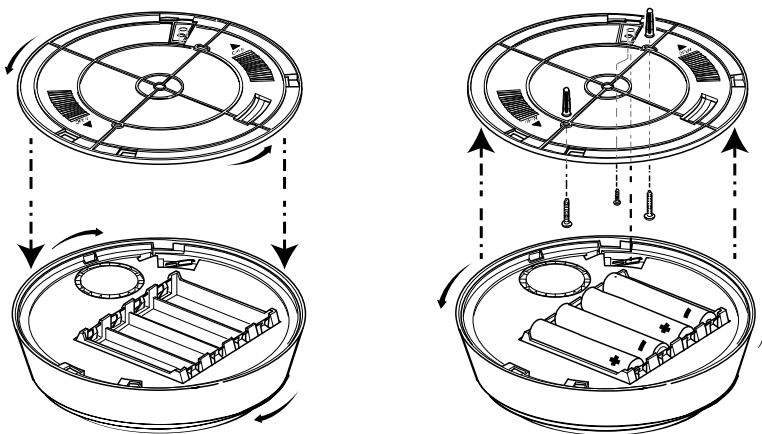

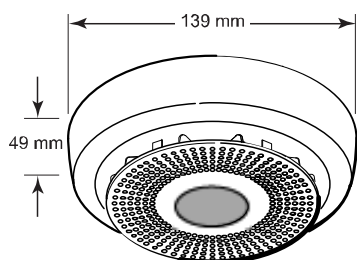









Quick Guide

<p>EN</p> <p>The PROSIXSIREN-EU is a wireless siren/strobe device.</p> <p>For more information, scan the QR code to access the Installation Instructions:</p> <ul style="list-style-type: none"> • R800-26482 	<p>CZ</p> <p>PROSIXSIREN-EU je bezdrátová siréna/stroboskop zařízení.</p> <p>Pro další informace naskenujte QR kód pro přístup k pokynům k instalaci:</p> <ul style="list-style-type: none"> • R800-26482CZ 	<p>DE</p> <p>Das PROSIXSIREN-EU ist kabelloses Sirenen-/Stroboskopgerät.</p> <p>Für weitere Informationen scannen Sie den QR-Code, um auf die Installationsanleitung zuzugreifen:</p> <ul style="list-style-type: none"> • R800-26482DE 	<p>ES</p> <p>El PROSIXSIREN-EU es un sirena/dispositivo estroboscópico inalámbrico.</p> <p>Para obtener más información, escanee el código QR para acceder a las Instrucciones de instalación:</p> <ul style="list-style-type: none"> • R800-26482ES 	
<p>FI</p> <p>PROSIXSIREN-EU on langaton sireeni-/strobolaite.</p> <p>Saat lisätietoja skannaamalla QR-koodin päästäksesi asennusohjeisiin:</p> <ul style="list-style-type: none"> • R800-26482FI 	<p>FR</p> <p>Le PROSIXSIREN-EU dispositif de sirène/stroboscope sans fil.</p> <p>Pour plus d'informations, scanner le code QR pour accéder aux instructions relatives à l'installation:</p> <ul style="list-style-type: none"> • R800-26482FR 	<p>GR</p> <p>Το PROSIXSIREN-EU ασύρματη συσκευή σειρήνας/στροβοσκόπιου.</p> <p>Για περισσότερες πληροφορίες, σαρώστε τον κωδικό QR για να αποκτήσετε πρόσβαση στις Οδηγίες εγκατάστασης:</p> <ul style="list-style-type: none"> • R800-26482GR 	<p>HU</p> <p>A PROSIXSIREN-EU vezeték nélküli sziréna/villogó fény.</p> <p>További információért olvassa be a QR-kódot a telepítési utasítások eléréséhez:</p> <ul style="list-style-type: none"> • R800-26482HU 	
<p>IT</p> <p>La PROSIXSIREN-EU è una dispositivo troboscópico/sirena wireless.</p> <p>Per ulteriori informazioni, scansiona il codice QR per accedere alle Istruzioni di installazione:</p> <ul style="list-style-type: none"> • R800-26482IT 	<p>NL</p> <p>De PROSIXSIREN-EU is een draadloze sirene/stroboscoopapparaat.</p> <p>Scan voor meer informatie de QR-code om toegang te krijgen tot de installatie-instructies:</p> <ul style="list-style-type: none"> • R800-26482NL 	<p>PL</p> <p>Urządzenie PROSIXSIREN-EU bezprzewodowa syrena/stroboskop.</p> <p>W celu uzyskania dodatkowych informacji zeskanuj kod QR, aby uzyskać dostęp do instrukcji instalacji:</p> <ul style="list-style-type: none"> • R800-26482PL 	<p>PT</p> <p>O PROSIXSIREN-EU é um sirene/dispositivo estroboscópico sem fios.</p> <p>Para obter mais informações, verifique o código QR para aceder às Instruções de Instalação:</p> <ul style="list-style-type: none"> • R800-26482PT 	
<p>RO</p> <p>PROSIXSIREN-EU este o sirena/dispozitiv stroboscop fără fir.</p> <p>Pentru mai multe informații, scanați codul QR pentru a accesa instrucțiunile de instalare:</p> <ul style="list-style-type: none"> • R800-26482RO 	<p>SE</p> <p>PROSIXSIREN-EU är en trådlös siren/stroboskopenhät.</p> <p>Skanna QR-koden för att komma åt installationsinstruktionerna och mer information:</p> <ul style="list-style-type: none"> • R800-26482SE 	<p>SK</p> <p>PROSIXSIREN-EU je bezdrôtové sirény/stroboskopové zariadenie.</p> <p>Ak chcete získať viac informácií, naskenujte QR kód a získajte prístup k pokynom na inštaláciu:</p> <ul style="list-style-type: none"> • R800-26482SK 	<p>TR</p> <p>PROSIXSIREN-EU bir kablosuz siren/flag cihazı.</p> <p>Daha fazla bilgi için Yükleme Yönergeleri'ne erişmek üzere QR kodunu tarayın:</p> <ul style="list-style-type: none"> • R800-26482TR 	



PROSIXSIREN-EU-QG-001-V0

 <p>3.3 VDC</p>	 <p>470 mA</p>	 <p>2.4 GHz <20 dBm</p>	 <p>-10° C / +55° C</p>	 <p>25% / 95%</p>	 <p>EN50131-4 GRADE 2 CLASS II</p>
 <p>95 dB @ 1.0 m</p>	 <p>Li 1.5 V, AA (4x)</p>	 <p>277 g</p>	 <p>IP 30</p>	 <p>IK 06</p>	 <p>3121420045</p>

				
EN	EU DECLARATION OF CONFORMITY Hereby, Sécurité Communications SAS declares that the radio equipment type PROSIXSIREN-EU is in compliance with Directive 2014/53/EU. The full text of the EU declaration of conformity is available at the following internet address: CE-DoC-Security-Request@resideo.com	WEEE symbol. Indicates this product is to be recycled and not be thrown away in a dustbin.	CE compliance logo. This product is in conformity with the relevant European union harmonisation legislation.	UKCA compliance logo. Product is in conformity with the relevant UK legislation.
CZ	EU PROHLÁŠENÍ O SHODĚ Tímto Sécurité Communications SAS prohlašuje, že typ rádiového zařízení PROSIXSIREN-EU je v souladu se směrnicí 2014/53/EU. Úplné znění EU prohlášení o shodě je k dispozici na této internetové adrese: CE-DoC-Security-Request@resideo.com	Symbol OEEZ. Označuje, že tento výrobek má být recyklován a nesmí být vhozen do popelnice.	CE logo shody. Tento výrobek je v souladu s příslušnými harmonizačními právními předpisy Evropské unie	UKCA Logo shody. Výrobek je v souladu s příslušnými právními předpisy Spojeného království.
DE	EU-KONFORMITÄTSERKLÄRUNG Hiermit erklärt Sécurité Communications SAS, dass der Funkanlagentyp PROSIXSIREN-EU der Richtlinie 2014/53/EU entspricht. Der vollständige Text der EU-Konformitätserklärung ist unter der folgenden Internetadresse verfügbar: CE-DoC-Security-Request@resideo.com	WEEE-Symbol. Gibt an, dass dieses Produkt recycelt und nicht im Hausmüll entsorgt werden soll.	CE-Konformitätslogo. Dieses Produkt entspricht den einschlägigen Harmonisierungsrechtsvorschriften der Europäischen Union.	UKCA-Konformitätslogo. Das Produkt entspricht den einschlägigen britischen Rechtsvorschriften.
ES	DECLARACIÓN UE DE CONFORMIDAD Por la presente, Sécurité Communications SAS declara que el tipo de equipo radioeléctrico PROSIXSIREN-EU es conforme con la Directiva 2014/53/UE. El texto completo de la declaración UE de conformidad está disponible en la dirección Internet siguiente: CE-DoC-Security-Request@resideo.com	El símbolo RAEE indica que este producto debe reciclarse y no tirarse en un cubo de basura.	Logotipo de conformidad CE. Este producto está en conformidad con la legislación de armonización pertinente de la Unión Europea.	Logotipo de cumplimiento de UKCA. El producto está en conformidad con la legislación pertinente del Reino Unido.
FI	EU-VAATIMUSTENMUKAISUUSVAKUUTUS Sécurité Communications SAS vakuuttaa, että radiolaitetyyppi PROSIXSIREN-EU on direktiivin 2014/53/EU mukainen. EU-vaatimustenmukaisuusvakuutuksen täysimittainen teksti on saatavilla seuraavassa internetosoitteessa: CE-DoC-Security-Request@resideo.com	WEEE-symboli. Ilmaisee, että tämä tuote on kierrätettävä, eikä sitä saa heittää roskakorin.	CE-vaatimustenmukaisuuslogo. Tämä tuote on asiaa koskevan Euroopan unionin yhdenmukaistamislainsäädännön mukainen.	UKCA-vaatimustenmukaisuuslogo. Tuote on asiaa koskevan Yhdistyneen kuningaskunnan lainsäädännön vaatimusten mukainen.
FR	DÉCLARATION DE CONFORMITÉ UE Le soussigné, Sécurité Communications SAS, déclare que l'équipement radioélectrique du type PROSIXSIREN-EU est conforme à la directive 2014/53/UE. Le texte complet de la déclaration UE de conformité est disponible à l'adresse internet suivante: CE-DoC-Security-Request@resideo.com	Marquage DEEE. Indique que ce produit est recyclable et ne doit pas être jeté dans une poubelle.	Marquage CE. Ce produit est conforme à la législation d'harmonisation de l'Union européenne en vigueur.	Marquage UKCA. Le produit est conforme à la législation britannique en vigueur.
GR	ΔΗΛΩΣΗ ΣΥΜΜΟΡΦΩΣΗΣ ΕΕ Με την παρούσα ο/η Sécurité Communications SAS, δηλώνει ότι ο ραδιοεξοπλισμός PROSIXSIREN-EU πληροί την οδηγία 2014/53/ΕΕ. Το πλήρες κείμενο της δήλωσης συμμόρφωσης ΕΕ διατίθεται στην ακόλουθη ιστοσελίδα στο διαδίκτυο: CE-DoC-Security-Request@resideo.com	Σύμβολο WEEE. Υποδεικνύει ότι αυτό το προϊόν πρέπει να ανακυκλωθεί και όχι να απορριφθεί σε κάδο απορριμμάτων.	Λογότυπο συμμόρφωσης CE. Το προϊόν αυτό συμμορφώνεται με τη σχετική νομοθεσία εναρμόνισης της Ευρωπαϊκής Ένωσης.	Λογότυπο συμμόρφωσης UKCA. Το προϊόν συμμορφώνεται με τη σχετική νομοθεσία του Ηνωμένου Βασιλείου.
HU	EU MEGFELELŐSÉGI NYILATKOZAT Sécurité Communications SAS igazolja, hogy a PROSIXSIREN-EU típusú rádióberendezés megfelel a 2014/53/EU irányelvnek. Az EU-megfelelőségi nyilatkozat teljes szövege elérhető a következő internetes címen: CE-DoC-Security-Request@resideo.com	WEEE szimbólum. Az jelzi, hogy ezt a terméket újra kell hasznosítani, és nem szabad kidobni egy szemetesbe	CE megfeleléségi logó. Ez a termék összhangban van az Európai Unió vonatkozó harmonizációs jogszabályaival.	UKCA megfeleléségi logó. A termék megfelel az Egyesült Királyság vonatkozó jogszabályainak.
IT	DICHIARAZIONE DI CONFORMITÀ DELL'UE Il fabbricante, Sécurité Communications SAS, dichiara che il tipo di apparecchiatura radio PROSIXSIREN-EU è conforme alla direttiva 2014/53/UE. Il testo completo della dichiarazione di conformità UE è disponibile al seguente indirizzo Internet: CE-DoC-Security-Request@resideo.com	Simbolo RAEE. Indica che questo prodotto deve essere riciclato e non gettato via in una pattumiera.	Logo di conformità CE. Questo prodotto è conforme alla pertinente legislazione di armonizzazione dell'Unione europea.	Logo di conformità UKCA. Il prodotto è conforme alla legislazione pertinente del Regno Unito.
NL	EU-VERKLARING VAN OVEREENSTEMMING Hierbij verklaar ik, Sécurité Communications SAS, dat het type radioapparatuur PROSIXSIREN-EU conform is met Richtlijn 2014/53/EU. De volledige tekst van de EU-conformiteitsverklaring kan worden geraadpleegd op het volgende internetadres: CE-DoC-Security-Request@resideo.com	AEEA-symbool. Geeft aan dat dit product moet worden gerecycled en niet in een afvalbak mag worden gedeponeerd.	CE-conformiteitslogo. Dit product is in overeenstemming met de relevante harmonisatiewetgeving van de Europese Unie.	UKCA-conformiteitslogo. Het product is in overeenstemming met de toepasselijke Britse wetgeving.
PL	DEKLARACJA ZGODNOŚCI UE Sécurité Communications SAS niniejszym oświadczam, że typ urządzenia radiowego PROSIXSIREN-EU jest zgodny z dyrektywą 2014/53/UE. Pełny tekst deklaracji zgodności UE jest dostępny pod następującym adresem internetowym: CE-DoC-Security-Request@resideo.com	Symbol WEEE Wskazuje, że ten produkt należy poddać recyklingowi a nie wyrzucić do kosza na śmieci.	Logo zgodności CE. Produkt ten jest zgodny z odpowiednimi zharmonizowanymi przepisami Unii Europejskiej.	Logo zgodności UKCA Produkt jest zgodny z odpowiednimi przepisami prawa Zjednoczonego Królestwa
PT	DECLARAÇÃO DE CONFORMIDADE DA UE O(a) abaixo assinado(a) Sécurité Communications SAS declara que o presente tipo de equipamento de rádio PROHP-EU está em conformidade com a Diretiva 2014/53/UE. O texto integral da declaração de conformidade está disponível no seguinte endereço de Internet: CE-DoC-Security-Request@resideo.com	Simbolo WEEE. Indica que este produto deve ser reciclado e não ser deixado fora num caixote do lixo.	Logótipo de conformidade CE. Este produto está em conformidade com a legislação aplicável de harmonização da União Europeia.	Logótipo de conformidade UKCA. O produto está em conformidade com a legislação relevante do Reino Unido.
RO	DECLARAȚIA DE CONFORMITATE UE Prin prezenta, Sécurité Communications SAS declară că tipul de echipament radio PROSIXSIREN-EU este în conformitate cu Directiva 2014/53/UE. Textul integral al declarației UE de conformitate este disponibil la următoarea adresă internet: CE-DoC-Security-Request@resideo.com	Simbolul DEEE. Indică faptul că acest produs trebuie reciclat și nu aruncat într-o ladă de gunoi.	Sigla de conformitate CE. Acest produs este în conformitate cu legislația relevantă de armonizare a Uniunii Europene.	Logo-ul de conformitate UKCA. Produsul este în conformitate cu legislația relevantă din Regatul Unit.
SE	EU-FÖRSÄKRAN OM ÖVERENSSTÄMMELSE Härmed försäkras Sécurité Communications SAS att denna typ av radioutrustning PROSIXSIREN-EU överensstämmer med direktiv 2014/53/EU. Den fullständiga texten till EU-försäkran om överensstämmelse finns på följande webbadress: CE-DoC-Security-Request@resideo.com	WEEE-symbol. Anger att denna produkt ska återvinnas och inte kastas i en soptunna.	Logotyp för CE-överensstämmelse. Denna produkt överensstämmer med EU:s relevanta harmoniseringslagstiftning.	Logotyp för UKCA-överensstämmelse. Produkten överensstämmer med relevant brittisk lagstiftning.
SK	EÚ VYHLÁSENIE O ZHODE Sécurité Communications SAS týmto vyhlasuje, že rádiové zariadenie typu PROSIXSIREN-EU je v súlade so smernicou 2014/53/EÚ. Úplné EU vyhlásenie o zhode je k dispozícii na tejto internetovej adrese: CE-DoC-Security-Request@resideo.com	Symbol WEEE. Označuje, že tento výrobok sa má recyklovať a nesmie sa vyhodit do koša. Označuje, že tento výrobok sa má recyklovať a nesmie sa vyhodit do koša.	Označenie CE. Tento výrobok je v súlade s príslušnými harmonizačnými právnymi predpismi Európskej únie	Označenie UKCA. Výrobok je v súlade s príslušnými právnymi predpismi Spojeného kráľovstva.
TR	AB UYGUNLUK BEYANI İşbu belge ile Sécurité Communications SAS, telsiz ekipman tipinin PROSIXSIREN-EU 2014/53/EU Direktifi ile uyumlu olduğunu beyan eder. AB uygunluk beyanının tam metni aşağıdaki internet adresinde mevcuttur: CE-DoC-Security-Request@resideo.com	WEEE sembolü. Bu ürünün geri dönüştürülmesi ve çöp kutusuna atılmaması gerektiğini gösterir.	CE uyumluluk logosu. Bu ürün ilgili Avrupa Birliği uyum mevzuatına uygundur.	UKCA uyumluluk logosu. Ürün ilgili Birleşik Krallık mevzuatına uygundur.

EN	UK DECLARATION OF CONFORMITY Hereby, Sécurité Communications SAS declares that the radio equipment type PROSIXSIREN-EU is in compliance with The Radio Equipment Regulations 2017. The full text of the UK declaration of conformity is available at the following internet address: CE-DoC-Security-Request@resideo.com
----	--



 Sécurité Communications SAS (SECOM)
1198, Avenue du Docteur Maurice Donat
06250 Mougins - FRANCE

 Ademco 1 Ltd., 200 Berkshire Place
Winnersh Triangle, Berkshire,
RG41 5RD - UNITED KINGDOM

PROSIXSIREN-EU



R800-26559D 10/21 Rev D

resideo

© 2022 Resideo Technologies, Inc.
www.resideo.com