



D-303382

Español

KP-140 PG2/KP-141 PG2

Teclado portátil remoto inalámbrico de 2 vías



Guía del Usuario

1. INTRODUCCIÓN

KP-140 PG2 y KP-141 PG2 son teclados inalámbricos PowerG de 2 vías para los paneles de control de la familia PowerMaster. KP-141 PG2 es idéntico al KP-140 PG2, pero incluye también un lector de fichas (tags) de proximidad RFID. Ambos teclados permiten las funciones de control más comunes por parte de los usuarios:

- Armar y desarmar el sistema de alarma.
- Iniciar alarmas de de Emergencia, Fuego y Pánico.
- Controlar dispositivos X-10 y salidas PGM.
- Ejecutar una de las funciones predefinidas AUX (auxiliar).
- Revisar el estado del sistema.

Cuando se requiera autorización, por ejemplo, para armar o desarmar el sistema, el usuario puede introducir su código PIN a través del teclado numérico incorporado o bien presentar un tag de proximidad válido al lector de tags incorporado (sólo con KP-141PG2) ubicado en la posición "N" de la Figura 1.

Además, el teclado KP-140 PG2/KP-141 PG2 admite paneles con particiones. La partición le permite tener hasta tres áreas controlables. Cada partición puede armar y desarmarse de forma independiente sin importar el estado de las otros dos particiones, por los mismos usuarios u otros (ver botones marcados "E" en la Fig. 1).

Los teclados pueden montarse en la pared utilizando el soporte suministrado o utilizarse como unidades portátiles. Para el cumplimiento de diversas normas internacionales, los teclados están equipados con dos interruptores de tamper que se pueden configurar para detectar cuando se quita la tapa del compartimiento de la batería o cuando se quita la unidad de su soporte de montaje.

Otras características del teclado PK-140 PG2/KP-141 PG2 son:

- Estado, memoria de alarma, problemas e indicaciones de Listo / No Listo.
- Informes automáticos de voltaje bajo de la batería.
- Iluminación posterior del teclado.
- Beeps de salida / entrada
- El lector de tags también sirve para memorizarlos en el panel.
- Batería de larga duración de 4-5 años de vida probable (uso normal), batería de litio de 3 VCC.

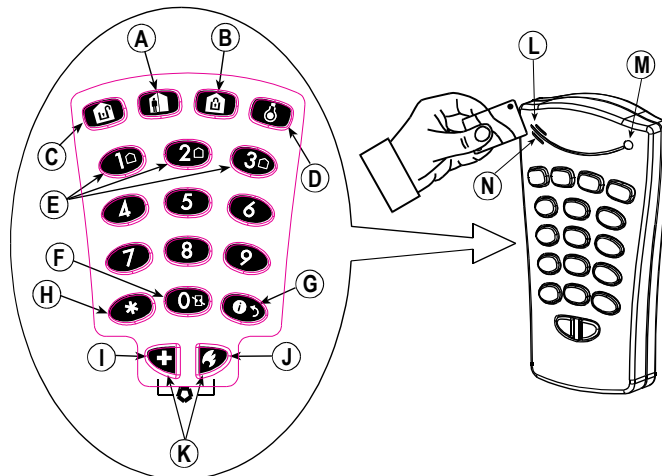

- | | |
|---------------------------|--------------------------|
| A. ARMADO PARCIAL | H. MEMORIZACIÓN AUX |
| B. ARMADO TOTAL | I. ALARMA DE EMERGENCIA |
| C. DESARMADO | J. ALARMA DE FUEGO |
| D. X-10 / PGM | K. ALARMA DE PÁNICO |
| E. SELECCIÓN DE PARTICIÓN | L. INDICADOR DE ZUMBADOR |
| F. ARMADO INSTANT | M. INDICADOR LED |
| G. ESTADO / ESCAPE | N. LECTOR DE TAGS |

Figura 1 - Vista exterior

2. INSTALACIÓN

2.1 Montaje y sustitución de la batería

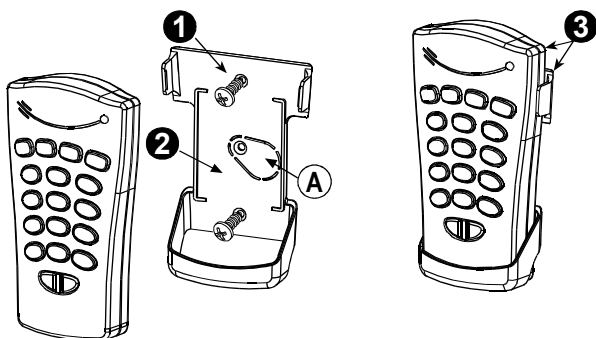

1. Perfore dos agujeros en la superficie de montaje, coloque los anclajes y fije el soporte con 2 tornillos.
 2. Coloque la etiqueta de "Indicaciones visuales" dentro del marco.
 3. Deslice el teclado en el soporte.
- A. Imán (activa el tamper posterior cuando se quita el soporte de la pared).

Figura 2 - Montaje

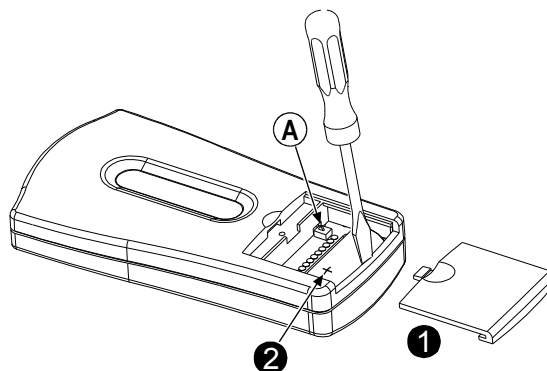

1. Quite la tapa.
2. Reemplace la batería (verifique la polaridad correcta) y cierre la tapa.

A. Interruptor tamper del compartimiento de la batería

Figura 3 - Sustitución de la batería

2.2. MEMORIZACIÓN

Consulte la Guía de Instalador del panel PowerMaster y siga el procedimiento previsto en la opción "Zona / Dispositivos" del Menú del Instalador, cuya descripción general se ofrece en el siguiente diagrama de flujo.

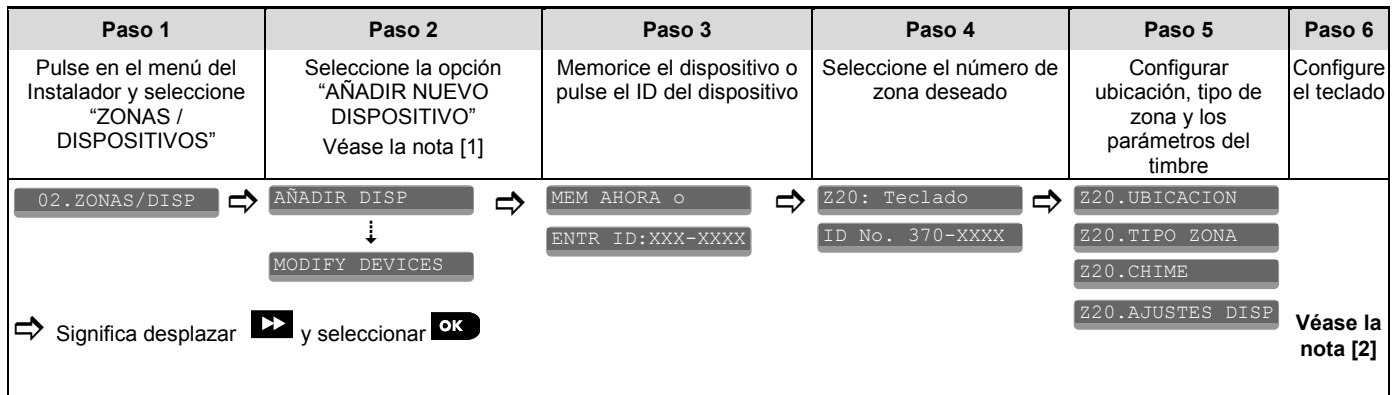





Notas:

- [1] Si el teclado ya está memorizado, puede configurar los parámetros del teclado a través de la opción "Modificar Dispositivos" - vea el Paso 2.
[2] Seleccione la opción "Ajustes Dispositivo" y remítase a la sección 2.3 para configurar los parámetros del teclado.

2.3. Configurar los parámetros del teclado

Pulse el menú  y siga las instrucciones de configuración para el teclado PK-140 PG2/KP-141 PG2 como se describe en la siguiente tabla:

Opción	Instrucciones de configuración
	Aquí usted determina cuál de los dos tampers (es decir, la tapa del compartimiento de la batería o tamper de pared) se activa. Ajustes opcionales: Desactivado (por defecto); Pared únicamente, Batería únicamente.
	Aquí usted determina si el panel de control hará o no un seguimiento de mensajes de supervisión enviados por el teclado (véase la nota). Ajustes opcionales: ON (por defecto) u OFF . Nota: Cada 5 minutos, el teclado lleva a cabo una sesión de pruebas de comunicación con el panel de control (es decir, "Señal de supervisión") para verificar la integridad y la calidad del enlace de radio. Si el teclado no informa una señal de supervisión al menos una vez dentro de una ventana de tiempo predefinida, se inicia una alerta de problema "PERDIDO". Por lo tanto, si usted tiene la intención de sacar el teclado de los locales protegidos debe apagar la supervisión para evitar la alerta de problemas.
	Aquí usted determina si el teclado emitirá o no beeps de salida y de entrada, o si el teclado los emitirá únicamente cuando se arma TOTAL el sistema y no cuando se arma PARCIAL. Ajustes opcionales: ON ; OFF (por defecto) y OFF @ Parcial
	Aquí usted selecciona la función del botón (AUX),  . Cuatro opciones son posibles: No se utiliza: Ninguna función asignada al botón AUX. Cesar los beeps: Al pulsar el botón AUX, el panel de control y otros dispositivos en el sistema (tales como teclados, sirenas, etc.) cesan de emitir beeps (por ejemplo, durante los retardos de salida o de entrada). Saltar el retardo de salida: Al pulsar el botón AUX, cesa de inmediato el retardo de salida. PGM: Al pulsar el botón AUX se activa la salida PGM. Las funciones de la salida PGM se configura en las secciones correspondientes de la Guía del Instalador del panel de control (véase el menú "SALIDAS") y la Guía del usuario (ver el menú PROGRAMADOR). Ajustes opcionales: No se utiliza (por defecto); Cesar Beeps ; Saltar retardo de salida y PGM .

2.4 Memorización de Tags de Proximidad













El lector de tags de proximidad incorporado del KP-141PG2 se puede utilizar también para memorizar tags de proximidad en el panel PowerMaster a través del teclado como se describe en la sección correspondiente de la Guía del Usuario o del Instalador del panel de control.

Cuando la pantalla del panel le pide que memorice el tag (aparece "MEMORIZAR AHORA" en la pantalla), haga lo siguiente:

- Pulse el botón TOTAL  en el teclado KP-141 PG2 - el botón TOTAL comienza a parpadear.
- Presente el tag de proximidad al teclado KP-141 PG2, en el período de tiempo de espera. Si la memorización es correcta, aparece en la pantalla "DISPOSITIVO MEMORIZADO" y muestra a continuación los detalles del dispositivo.

3. EL USO DEL TECLADO

3.1 Armar y desarmar el Sistema









Paso	Armado de base	Acciones del usuario	Respuesta del Teclado y del panel
1	Seleccione una PARTICIÓN (1) (Cuando la partición está activada)	  	Las luces del botón seleccionado.
2	Armado TOTAL		El botón seleccionado comienza a parpadear y le pide que introduzca su "Código de Usuario" o presentar su Tag. Vea el paso 3.
	Armado PARCIAL		
	Desarmado (OFF)		
	Armado TOTAL rápido (2)	 (≈ 2 sec.)	El teclado LED parpadea de color rojo una vez para indicar la transmisión del comando de armado al panel de control. La respuesta del panel de control se indica en el teclado a través del LED y el zumbador - ver Respuesta del Panel a los Comandos del Teclado ", sección 3.5 a continuación.
	Armado PARCIAL rápido (2)	 (≈ 2 sec.)	
3	Introduzca CÓDIGO DE USUARIO o presente TAG de proximidad. ^{(3) (4)}	 [CÓD USUARIO] o  [presentar TAG]  [Código de Coacción] (2580 por defecto) (5)	Respuesta del Panel a los Comandos del Teclado ", sección 3.5 a continuación.
4	INSTANTÁNEO	(Después de armar PARCIAL/ TOTAL)  (6) (8)	El teclado LED parpadea de color rojo una vez para indicar la transmisión de la orden al panel de control. La respuesta del panel de control se indica en el teclado a través del LED y el zumbador - ver Respuesta del Panel a los Comandos del Teclado ", sección 3.5 a continuación.
	CONFIRMACIÓN DE RETORNO	(Después de armar TOTAL)  (7) (8)	

Notas:



- Si la partición está desactivada en el panel de control, omite el paso 1.
- Las funciones del Armado Rápido sólo se activan si están habilitadas en el panel de control.
- Si se selecciona el armado rápido en el Paso 2, omite el Paso 3.
- (a) Si se pulsa un código no válido, el panel de control rechaza la transmisión.
(b) Si la acción no se ha completado mientras que el botón de armado seleccionado está parpadeando, la función deseada no se ejecuta.
- Para utilizar el Código de Coacción consulte la sección correspondiente en la Guía del Usuario del panel de control.
- Pulse el botón INSTANT en un periodo máximo de espera de 8 segundos después de completar el paso anterior. Esto elimina el retardo de entrada para la sesión de armado actual.
- Pulse DOS VECES el botón TOTAL dentro de un tiempo de espera máximo de 8 segundos después de completar el paso anterior. Para utilizar el armado de CONFIRMACIÓN DE RETORNO consulte la sección correspondiente en la Guía del Usuario del panel de control.
- Usted puede ejecutar las funciones CONFIRMACIÓN DE RETORNO e INSTANTÁNEA, una tras otra. El orden no es importante.

3.2 Automatización



Las funciones de las salidas PGM y X-10 se configuran en las secciones correspondientes de la Guía del Instalador del panel de control (véase el menú "SALIDAS") y la Guía del usuario (ver el menú PROGRAMADOR).

Función de salida	Acciones	Respuesta
Dispositivo X-10 o PGM ON	  [PGM → 00] o [X-10 → 01 a 15] 	El teclado LED parpadea de color rojo una vez para indicar la transmisión de la orden al panel de control. La respuesta del panel de control se indica en el teclado a través del LED y el zumbador - ver Respuesta del Panel a los Comandos del Teclado ", sección 3.5 a continuación.
Dispositivo X-10 o PGM OFF	  [PGM → 00] o [X-10 → 01 a 15] 	
Dispositivo X-10 o PGM ALTERNAN	  [PGM → 00] o [X-10 → 01 a 15] 	

3.3 Inicio de Alarmas

Alarma	Acciones	Respuesta
Alarma de emergencia	 (≈ 2 sec.)	Vea la sección 3.5.
Alarma de fuego	 (≈ 2 sec.)	Vea la sección 3.5.
Alarma pánico	 (≈ 2 sec.)	Vea la sección 3.5.

3.4 Otras funciones

Función	Acciones del usuario	Respuesta
Función AUX (1)		Vea la sección 3.5.
Indicación de estado		Vea la sección 3.6

Notas:

- La función del botón AUX se configura en la sección 2.3 anterior.



3.5 Respuesta del Panel a los comandos del teclado

Al ejecutar un comando, el LED del teclado ("M" en la Figura 1) parpadea en rojo una vez para indicar la transmisión de la orden al



panel de control. Si la operación se ha **realizado correctamente**, se enciende por un momento el LED verde y se escucha una **"alegre melodía"**. Si la operación **falla o no se puede completar**, por

ejemplo, cuando el sistema "no está listo", se enciende el LED rojo de forma constante y se escucha una "melodía triste". Si existe en el sistema una situación de problema o memoria de alarma o cuando

el sistema no está listo para armar, el botón Estado (G en la Figura 1) destella durante unos segundos pidiéndole que le pulse para recuperar la información de estado del panel de control.

Respuesta del Panel	Indicación de Zumbador	Indicación del LED	Indicación de problema 
Éxito: La operación se completó con éxito	 Beep Alegre (éxito)	VERDE por un momento	Si el panel no está listo o si un Problema o Memoria de Alarma condiciona la salida, el botón Estado (G en Fig.1) destella por unos segundos. Para saber la razón, pulse el botón para recuperar la indicación Estado – para más información, vea sección 3.6.
Fallo: La operación falló	 Beep triste (fallo)	ROJO por un momento	
Sin comunicación: El panel de control no responde.	Ninguna	Ninguna	

3.6 Recuperar y Presentar el estado del sistema

Paso	Petición de Estado	Acciones del usuario	Respuesta del Teclado y del panel
1	Petición de Estado		El LED del teclado parpadea una vez en rojo para indicar la transmisión de la petición de estado al panel de control. El estado del panel se indica en el teclado a través del LED y las Llaves de Armado y Llaves de Partición – ver más adelante.
2	Busca en Estado		





botón de la segunda partición y luego se muestra igualmente el Estado de la tercera partición.



Indicación de Listo / No Listo y Estado del Problema

Las indicaciones Listo / No Listo, Memoria de Alarma y de Problemas se proporcionan a través del teclado LED (consulte el apartado "M" en la Figura 1) de la siguiente manera:

Indicación del LED [1]	Estado del sistema [2]	Lo que significa
Verde	Sistema LISTO	Usted puede armar el sistema
Rojo	Sistema NO LISTO	Una de las zonas no está asegurada. No se puede armar el sistema antes de que se asegure o anule la zona. [3]
Amarillo	Problema o Memoria de Alarma	Hubo una alarma o existe un problema que se debe revisar y solucionar. [3]
Parpadeo en amarillo	Batería baja de teclado	Se debe reemplazar la batería del teclado como se muestra en la sección 2.1.

Estado de Armado

El estado del armado del sistema se indica a través del LED de los botones de armado / desarmado    que se enciende durante varios segundos. Por ejemplo, si el sistema está armado TOTAL, el botón  se enciende y si el sistema está desarmado, el botón  se ilumina también.

Si la partición está activada, el Estado armado de la primera partición se muestra al mismo tiempo que el LED  del botón correspondiente de la primera partición, luego el Estado de la segunda partición se muestra al mismo tiempo que el LED  del

[1] Aparece la indicación LED tras el primer parpadeo rojo indicando la petición de estado.

[2] Si hay más de una indicación de estado, aparecen en el LED en forma consecutiva.

[3] Véase las respectivas secciones en las Guías del Instalador y del Usuario del panel de control.

ANEXO: ESPECIFICACIONES

Banda de frecuencia (MHz)	Europa: 433, 868, EE.UU.: 915
Potencia de transmisión máxima	10 dBm a 433 MHz, 14 dBm a 868 MHz
Protocolo de comunicación	PowerG
Tipo de batería	3V, tipo CR123A. ¡Atención! Riesgo de explosión si la batería se sustituye por un tipo incorrecto. Deseche las baterías usadas según las instrucciones del fabricante. 4-5 años (en uso normal).
Cálculo de vida probable de la batería	
Temperatura de funcionamiento	0°C a 49°C (32°F a 120°F)
Dimensiones (LxAxP)	127x70x24mm (5 x 2-3/4 x 31 / 32 pulg.)

Peso (incluyendo la batería)	107g (3,4 onzas)
Color	Blanco
Cumplimiento de normas	Europa: EN 300220-1, EN 50130-4, EN 50131-1 Grade 2 Class II, EN 50131-3, EN 301489, EN 60950, EN 50130-5, EN 50131-6. EE.UU.: CFR 47 Parte 15, Canadá RSS 210

Visonic Ltd. declara por la presente que el tipo de equipo radioeléctrico KP-140 / KP-141 PG2 cumple con la Directiva 2014/53/UE.

El texto completo de la declaración de conformidad UE se puede obtener en la siguiente dirección de Internet:
<http://www.visonic.com/download-center>.



Declaración de Reciclaje de Productos W.E.E.E

Para obtener información sobre el reciclaje de este producto debe contactar con la empresa de la que compró originalmente. Si usted va a desechar este producto y no lo va a devolver para su reparación, debe asegurarse que es devuelto como estableció su proveedor. Este producto no se debe tirar con la basura diaria.
Directiva 2002/96/EC de Residuos de Aparatos Eléctricos y Electrónicos.



EMAIL: info@visonic.com
INTERNET: www.visonic.com
©VISONIC LTD, 2019 KP-140 PG2/KP-141 PG2 D 303382 (Rev 3, 5/19) Translated from D-303015 Rev. 2
Remítase a la Declaración de Garantía separada.



D-303382