



HD ONVIF® | S G Q

# H4W2GR1V H4L2GR1V H4W4GR1V

Domo antivandálico IR en red TDN, bajo nivel de luz, WDR, 2 MP/4 MP

OPERATIVAS	
ESTÁNDAR DE VÍDEO	NTSC/PAL
SISTEMA DE ESCANEADO	Escaneado progresivo
SENSOR DE IMAGEN	<b>H4W2GR1V, H4L2GR1V:</b> 1/2.8" CMOS de escaneado progresivo de 2 megapíxeles. <b>H4W4GR1V:</b> 1/3" CMOS de escaneado progresivo de 4 megapíxeles.
NÚMERO DE PÍXELES (HxV)	<b>H4W2GR1V, H4L2GR1V:</b> 2 MP - 1920x1080 <b>H4W4GR1V:</b> 4 MP - 2560 x 1440 / 2688 x 1520
ILUMINACIÓN MÍNIMA	<b>H4W2GR1V, H4L2GR1V:</b> Color: 0,001Lux a f/1,6, B/N: 0 Lux a f/1,6 (IR activado) <b>H4W4GR1V:</b> Color: 0,01 Lux a f/1,6, B/N: 0 Lux a f/1,6 (IR encendido)
RELACIÓN SEÑAL/RUIDO	50 dB mínimo
VELOCIDAD DEL OBTURADOR ELECTRÓNICO	Auto/Manual, 1/3-1/100000s
DISTANCIA IR	50 m
DÍA/NOCHE	ICR mecánico (Seleccionable activado / desactivado / AUTO)
COMPENSACIÓN DE CONTRALUCES	BLC/HLC/WDR/SAC (Control de escena adaptativo)
RANGO DINÁMICO AMPLIADO (WDR)	<b>H4L2GR1V:</b> 140 dB (50/60 fps desactivado) <b>H4W4GR1V, H4W2GR1V:</b> 120 dB (50/60 fps desactivado)
BALANCE DE BLANCOS	Automático/Natural/Farola/Exterior/Manual/Región personalizada
CONTROL DE GANANCIA	Auto/manual
REDUCCIÓN DE RUIDO	Reducción de ruido 3D (seleccionable activado/desactivado)
ZONAS DE PRIVACIDAD	Hasta 4 áreas configurables
ESTABILIZACIÓN ELECTRÓNICA DE LA IMAGEN	<b>H4W2GR1V, H4W4GR1V:</b> No soportado <b>H4L2GR1V:</b> Desactivado/activado
DESEMPEÑADO	Automático/Manual/Desactivado
LENTE	<b>H4W2GR1V, H4W4GR1V:</b> 2,7-13,5 mm MFZ, IRIS DC, zoom óptico 5x lente F1,6 <b>H4L2GR1V:</b> 2,7-12 mm MFZ, HALL IRIS (profundidad focal ampliada), zoom óptico 4x lente F1,6
ÁNGULO DE VISIÓN	<b>H4W2GR1V:</b> FOV dependiendo de la resolución diferente, H: 110° - 32°; V: 59° - 19° <b>H4L2GR1V:</b> FOV dependiendo de la resolución diferente H: 102° - 35°; V: 54° - 21° <b>H4W4GR1V:</b> FOV dependiendo de la resolución diferente H: 110° - 30°; V: 53° - 18°
AUDIO/BIDIRECCIONAL	Entrada/salida de línea
ENTRADA/SALIDA DE ALARMA	2 entrada/1 salida
SOPORTE DE SALIDA ANALÓGICA	Protocolos
ETHERNET	<b>H4W2GR1V, H4W4GR1V:</b> RJ-45 (10/100Base-T) <b>H4L2GR1V:</b> RJ-45 (100/1000Base-T)
ESPECIFICACIONES DE IP	
COMPRESIÓN DE VÍDEO	Control de velocidad de bits H.265+, H.265, H.264 y MJPEG (CBR y VBR)
RESOLUCIÓN	<b>16:9</b> <b>H4W2GR1V, H4L2GR1V:</b> 1080p (1920x1080)/720p (1280x720) <b>H4W4GR1V:</b> 3M (2304x1296)/1080p (1920x1080)/720p (1280x720)
	<b>4:3</b> 1,3M (1280x960)/VGA (640x480)
	<b>OTROS</b> <b>H4W2GR1V, H4L2GR1V:</b> D1 (704x576/704x480)/CIF (352x288/352x240) <b>H4W4GR1V:</b> 4M (2688x1520)/(2560x1440), /D1 (704x576/704x480)/CIF (352x288/352x240)

ESPECIFICACIONES DE IP		
VELOCIDAD DE FOTOGRAMAS	<b>SECUENCIA PRINCIPAL</b>	<b>H4W2GR1V, H4L2GR1V:</b> 1080P (1~50/60 fps WDR desactivado) <b>H4W4GR1V:</b> 4 M (1~25/30 fps)
	<b>SECUENCIA SECUNDARIA</b>	<b>H4W2GR1V, H4L2GR1V:</b> D1 (1~50/60 fps WDR desactivado) <b>H4W4GR1V:</b> D1 (1~25/30 fps)
	<b>TERCERA SECUENCIA</b>	<b>H4W2GR1V:</b> 1080 P (1-25/30 fps) <b>H4L2GR1V:</b> 1080 P (1~50/60 fps WDR desactivado) <b>H4W4GR1V:</b> 4 M (1-25/30 fps)
COMPRESIÓN DE AUDIO	<b>SECUENCIA DE AUDIO</b>	<b>H4W2GR1V:</b> Secuencia principal y tercera secuencia simultáneas a 1080P (Secuencia principal + Tercera secuencia <=68 fps, WDR desactivado, 2ª secuencia desactivada) <b>H4L2GR1V:</b> Secuencia principal y tercera secuencia simultáneas a 1080P (Secuencia principal a 50/60 fps WDR desactivado, Tercera secuencia a 50/60 fps, WDR desactivo) <b>H4W4GR1V:</b> Secuencia principal y tercera secuencia simultáneas a 4MP (Secuencia principal + Tercera secuencia <=34 fps, 2ª secuencia desactivada)
	<b>NAVEGADORES WEB COMPATIBLES</b>	G.711a/ G.711Mu/ AAC/G.726
<b>SISTEMAS OPERATIVOS COMPATIBLES</b>	Dúplex completo, simplex	
<b>PROTOCOLOS COMPATIBLES*</b>	IE11 / Chrome (con aplicación) / Firefox (versión anterior a la 52.0)	
<b>COMPATIBILIDAD ACCESOS DE USUARIO MÁXIMOS</b>	Windows® 7 32 bits/64 bits; Windows® 10 32 bits/64 bits	
<b>SEGURIDAD</b>	HTTP, HTTPS; TCP; ARP; RTSP; RTP; UDP; SMTP; FTP; DHCP; DNS; DDNS; PPOE; IPv4/v6; QoS; UPnP; NTP; Bonjour; 802.1x; Multicast; ICMP; SNMP	
<b>MAPA DE CALOR</b>	ONVIF Perfil S, G y Q	
<b>ALARMA Y EVENTO INCORPORADOS</b>	20 usuarios	
TIPO DE EVENTO	H4L2GR1V: Compatible	
	H4W2GR1V, H4W4GR1V: Detección de movimiento / Manipulación del vídeo / Detección de rostro / Error de tarjeta SD / Advertencia de capacidad de tarjeta SD / Detección de audio / Objeto abandonado / Objeto que falta / Línea virtual de traspaso / Intrusión	
CONEXIÓN DE EVENTOS SALIDA DEL EVENTO	H4L2GR1V: Detección de movimiento / Manipulación del vídeo / Detección de rostro / Error de tarjeta SD / Advertencia de capacidad de tarjeta SD / Detección de audio / Objeto abandonado / Objeto que falta / Recuento de personas	
	Grabación en tarjeta SD, salida de relé, correo electrónico, instantánea	
ANALÍTICA DE VÍDEO CARGABLE (SOLO H4L2GR1V)	BÁSICA	ONVIF, ISOM
	ANALÍTICA AVANZADA CON LICENCIA SALIDA PARA ANALÍTICA	Línea de activación / Intrusión / Merodeadores disponible ahora (Descárguela en <a href="http://www.honeywellvideo.com">www.honeywellvideo.com</a> ). Es gratuita, pero envíe un correo a <a href="mailto:VALicensing@Honeywell.com">VALicensing@Honeywell.com</a> para obtener la licencia).
MICRO SD	Intrusion Trace/Loiter Trace para aplicaciones avanzadas en breve. (Deberá adquirirse por separado)	
	Salida de evento ISOM, metadatos	
	Micro SDHC de 32 GB de capacidad máxima Micro SDHC de 128 GB de capacidad máxima	

<b>FUNCIÓN CON TARJETA MICRO SD</b>	<ul style="list-style-type: none"> <li>Grabación desencadenada por eventos</li> <li>Grabación continua y programada</li> <li>Grabación automática en caso de fallo en la red</li> </ul>
<b>IDIOMAS ADMITIDOS</b>	Inglés, árabe, checo, holandés, francés, alemán, italiano, japonés, coreano, polaco, portugués, ruso, chino simplificado, español, turco
<b>ELÉCTRICAS</b>	
<b>FUENTE DE ALIMENTACIÓN</b>	PoE+(802.3at) Clase 4/12 V CC/24 V CA
<b>SOPORTE DE POE A LARGAS DISTANCIAS</b>	3X POE (300 m A100 Mbps)
<b>FRECUENCIA DE CA</b>	50/60 Hz
<b>CONSUMO ELÉCTRICO</b>	<b>H4W2GR1V:</b> MÁX. 22 W <b>H4L2GR1V:</b> MÁX. 20,5W <b>H4W4GR1V:</b> MÁX. 15W
<b>SUMINISTRO DE ALIMENTACIÓN AUXILIAR DE 12 V</b>	2,0 W , 12 V CC (+/-5 %)
<b>MECÁNICAS</b>	
<b>DIMENSIONES</b>	6,2" x 4,6" (159,0 x 118,0 mm)
<b>PESO</b>	<b>H4W2GR1V:</b> Peso del producto: 2,46 lb (1117 g) Peso embalado: 4,40 lb (1994 g) <b>H4L2GR1V:</b> Peso del producto: 2,49 lb (1130 g) Peso embalado: 4,42 lb (2007 g) <b>H4W4GR1V:</b> Peso del producto: 2,47 lb (1119 g) Peso embalado: 4,40 lb (1997 g)
<b>CONSTRUCCIÓN</b>	Carcasa de aluminio fundido con recubrimiento de pintura pulverizada
<b>COLOR EXTERIOR</b>	RAL 9003 (Blanco)

<b>MEDIOAMBIENTALES</b>	
<b>TEMPERATURA DE FUNCIONAMIENTO</b>	De -40 °C a 60 °C
<b>HUMEDAD RELATIVA</b>	del 0 % al 95 %, sin condensación
<b>CONDUCTOS DE VENTILACIÓN GORE</b>	Sí
<b>PROTECCIÓN CONTRA ENTRADA DE AGUA Y POLVO</b>	IP 67
<b>RESISTENCIA A IMPACTOS</b>	IK10
<b>OPCIÓN VENTILADOR, CALEFACTOR</b>	Ventilador, calefactor
<b>NORMATIVAS</b>	
<b>EMISIONES</b>	FCC, Parte15; CE (EN 55032); conforme con RCM (AS/NZS)
<b>INMUNIDAD</b>	CE (EN 50130-4)
<b>SEGURIDAD</b>	Clasificación norteamericana UL: UL/CSA 60950-1, CE (EN 60950-1); Clasificación norteamericana UL: UL/CSA 60950-22, CE (EN 60950-22)
<b>ROHS</b>	EN50581





\* Puede que sea necesario cierto desarrollo en casos de usuarios específicos para admitir algunos de estos protocolos sobre el terreno a medida que maduren con el paso del tiempo.

\*\* ADPRO® IntrusionTraceTM y ADPRO® LoiterTraceTM son productos de analítica de contenidos de vídeo Xtralis®. Se precisa(n) compra(s) adicional(es) de licencias. Consulte <http://www.xtralis.com/analytics> para obtener más información.

## Domo antivandálico IR en red TDN, bajo nivel de luz, WDR, 2 MP/4 MP

### ACCESORIOS RECOMENDADOS

<b>INTEGRACIÓN DEL SISTEMA</b>	
<p>Compatibilidad con ONVIF y API abierta para la integración de software. Consulte <a href="http://www.onvif.org">www.onvif.org</a> para ver la especificación de ONVIF en la página web Honeywell Open Technology Alliance (<a href="http://www.security.honeywell.com/hota/">http://www.security.honeywell.com/hota/</a>) para obtener más información sobre nuestras soluciones abiertas e integradas</p>	

<b>CARCASA Y SOPORTES</b>		
HB4G-PM		Adaptador para montaje en poste
HB34G-CM		Adaptador para montaje en esquina
HD4CHIP-PK2		Adaptador para soporte colgante, NPT
H4G-PK		Adaptador para montaje colgante, G1.5
HD4CHIP-WK2		Soporte para montaje en pared
H4G-CB		Domo de repuesto (transparente)
H4G-SB		Domo de repuesto (ahumado)
HPOE3X		Interruptor 3X POE para larga distancia
HLR1001		Convertidor IP sobre coaxial

# Domo antivandálico IR en red TDN, bajo nivel de luz, WDR, 2 MP/4 MP

## PEDIDOS

<b>H4W2GR1V</b>	Cámara domo para exterior TDN en red, bajo nivel de luz, WDR IR, 1/2,8" CMOS de escaneado progresivo de 2 megapíxeles, MFZ 2,7-13,5 mm, 4 LEDs IR, PoE+, H.265+
<b>H4L2GR1V</b>	Cámara domo para exterior TDN en red Intelligent Ultra WDR, IR, 1/2,8" CMOS de escaneado progresivo de 2 megapíxeles, MFZ 2,7-12 mm, 4 LEDs IR, PoE+, H.265+
<b>H4W4GR1V</b>	Cámara domo para exterior TDN en red WDR, IR, 1/3" CMOS de escaneado progresivo de 4 megapíxeles, MFZ 2,7-13,5 mm, 4 LEDs IR, PoE+, H.265+

## DIMENSIONES

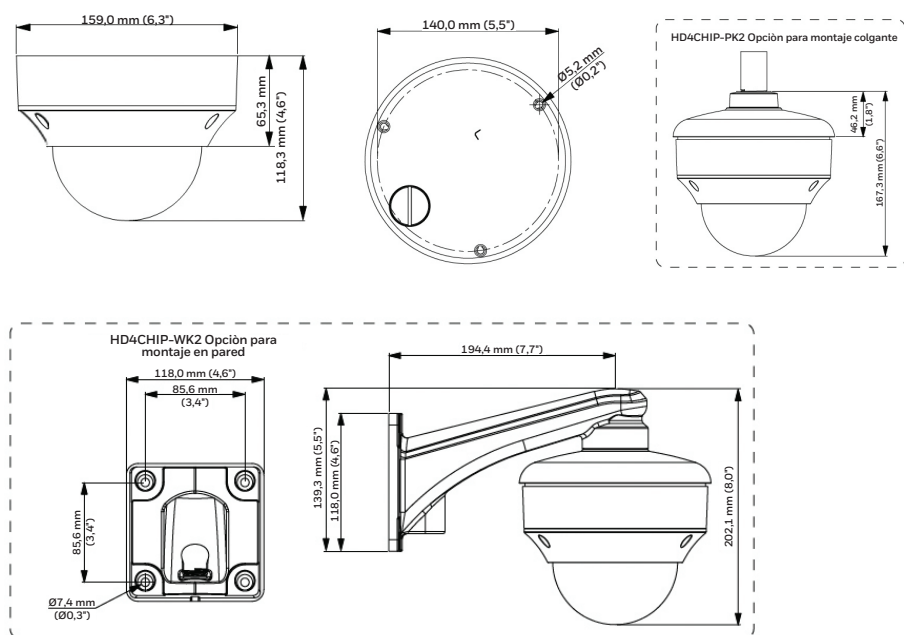

### Más información:

[www.honeywell.com/security/es](http://www.honeywell.com/security/es)

### Honeywell Security and Fire

Avenida de Italia, nº7, 2ª planta

C.T. Coslada

28821 Coslada

Madrid

España

Tel: +34 902 667 800

Fax: +34 902 932 503

[www.honeywell.com](http://www.honeywell.com)

ONVIF y el logotipo de ONVIF son marcas registradas de ONVIF Inc. Honeywell se reserva el derecho a realizar cambios en el diseño o en las especificaciones del producto sin previo aviso.

HSV- H4xxGRxV-01-ES(0618)DS-Z  
© 2018 Honeywell International Inc.

**Honeywell**