

CENTRAL ANALÓGICA CONTRA INCENDIOS ID50/60



Manual de instalación, puesta en marcha y configuración

Centrales ID50/60 con versión de software 6.01

16 NOVIEMBRE 2009
MI-DT-156_C
Doc. 997-263 (Rev. 10)

Índice

1	Introducción	1
1.1	Finalidad del manual	1
1.2	Diseño y planificación del sistema	1
1.3	General	2
	1.3.1 Funciones que dependen de la fecha	2
1.4	Distintivo CD	3
1.5	Funciones de EN54	3
1.6	Funciones auxiliares	4
1.7	Documentos relacionados	5
1.8	Advertencias y precauciones	5
1.9	Consejos	5
1.10	Glosario de iconos	6
2	Guía de la instalación	7
2.1	Cómo utilizar esta sección	7
2.2	Comprobaciones antes de la instalación	7
	2.2.1 Qué DEBE o NO DEBE hacer	7
2.3	Protección contra interferencias transitorias	8
2.4	Inspección del producto	9
	2.4.1 Comprobación de la central	9
	2.4.2 Qué hacer si la central está dañada	10
2.5	Desmontar la central	11
	2.5.1 Extraer la tapa	11
	2.5.2 Extraer los componentes electrónicos	12
	2.5.3 Fijar la caja posterior	13
	2.5.4 Marco embellecedor para montaje empotrado (opcional)	14
2.6	Montaje del panel	15
2.7	Comunicaciones RS485	16
	2.7.1 Instalación del módulo interfaz RS485	17
2.8	Conexiones del interfaz RS232	18
3	Cableado	19
3.1	Instrucciones de cableado	19
	3.1.1 Terminaciones de cable	20
3.2	Notas sobre la instalación del cable	21
	3.2.1 Introducción	21
	3.2.2 Calidad e instalación del cable	21

3.3	Consideraciones CEM (compatibilidad electromagnética)	22
3.3.1	<i>Terminación de pantalla</i>	22
3.3.2	<i>Ferritas (Opcional)</i>	22
3.4	Cables MICC	22
4	Puesta en marcha	23
4.1	Introducción	23
4.2	Comprobaciones preliminares	23
4.3	Comprobaciones internas	24
4.3.1	<i>Conexión de los puentes</i>	24
4.4	Comprobaciones del cableado externo	25
4.4.1	<i>Cableado del lazo</i>	26
4.4.2	<i>Comunicaciones RS485</i>	27
4.4.3	<i>Salida auxiliar de 24 Vdc</i>	27
4.4.4	<i>Salidas de circuito de sirenas</i>	28
4.4.5	<i>Salidas de configuración C y D</i>	30
4.4.6	<i>Salidas negativas</i>	31
4.4.7	<i>Entradas digital / ÜE</i>	31
4.4.8	<i>Conexiones</i>	31
4.5	Conexión de la central	32
4.5.1	<i>Selección del idioma</i>	32
4.5.2	<i>Baterías</i>	33
4.6	Configuración y entrega	34
4.7	Pruebas en la puesta en marcha	35
4.7.1	<i>Prueba de leds</i>	35
4.7.2	<i>Prueba de la pantalla LCD</i>	35
4.7.3	<i>Prueba de zonas</i>	35
4.7.4	<i>Test nivel alto</i>	35
4.7.5	<i>Prueba de las salidas</i>	35
4.7.6	<i>Prueba del zumbador</i>	35
4.7.7	<i>Prueba del teclado</i>	35
4.8	Sensores y módulos	36
4.8.1	<i>Requisitos de EN54</i>	36
4.8.2	<i>Prueba del cableado del lazo</i>	36
5	Configuración	37
5.1	Introducción	37
5.2	Navegación e introducción de datos	37
5.3	Opciones de configuración del nivel 2	37
5.4	Opciones de configuración del nivel 3	38

5.5	Opciones de configuración	39
5.5.1	<i>Opciones de la central</i>	39
5.5.2	<i>Detalles de la instalación</i>	45
5.5.3	<i>Opciones del equipo</i>	46
5.5.4	<i>Opciones de periféricos</i>	53
5.5.5	<i>Ajustes Día/Noche</i>	61
5.6	Opciones de circuito	67
5.6.1	<i>Circuito de señalización (SLC) - Equipos</i>	67
5.6.2	<i>Circuito de señalización (SLC) - Autoprogramación</i>	76
5.6.3	<i>Circuitos en la propia tarjeta</i>	78
5.7	Matriz E/S	80
5.7.1	<i>Tipo de salida</i>	83
5.7.2	<i>Filtrado por tipo</i>	84
5.7.3	<i>Evacuación</i>	85
5.7.4	<i>Silenciar Sirenas</i>	85
5.7.5	<i>Interrumpir retardo</i>	86
5.7.6	<i>Cambio de clase</i>	86
5.7.7	<i>Dos zonas</i>	87
5.7.8	<i>Zonas</i>	88
5.7.9	<i>Entradas de equipos</i>	89
5.7.10	<i>Temporizador retardo de extinción</i>	90
5.8	Descripción de las zonas	90
5.9	Opciones de acceso	92
5.10	Opciones del sistema	93
5.10.1	<i>Frecuencia del cristal</i>	93
5.10.2	<i>Borrar memoria</i>	94
5.11	Normal	94
Apéndice 1 - Especificaciones		de A1-1 a A1-6
Apéndice 2 - Diferencias con la central ID60		de A2-1 a A2-5
Apéndice 3 - Mensajes de avería		de A3-1 a A3-4
Apéndice 4 - Opciones con requerimientos EN54-2		de A4-1 a A4-4
Apéndice 5 - Salida de transmisión de avería		A5-1

1 Introducción

1.1 Finalidad del manual

La finalidad de este manual es facilitar al usuario todo tipo de procedimientos recomendados y detalles técnicos para llevar a cabo la instalación, puesta en marcha y configuración de la central de alarmas contra incendio de la serie ID50 de NOTIFIER.

Las descripciones y procedimientos también son aplicables a la central ID60 de NOTIFIER. Las diferencias entre ambas centrales, la ID50 y la ID60, se describen en el **Apéndice 2**.

Los procedimientos descritos en este manual incluyen avisos y advertencias para aconsejar al usuario que adopte prácticas de trabajo metódicas y seguras durante la instalación, puesta en marcha y programación.

Nota importante

El usuario debe leer este manual y entender todo su contenido antes de empezar cualquier tarea relacionada con el panel ID50. El panel puede resultar dañado si NO se siguen los procedimientos recomendados en este manual.

Este manual facilita todas las instrucciones necesarias para el panel ID50 y únicamente se aplica a los paneles contra incendio con software compatible.

PRECAUCIÓN: Se debe tener especial cuidado al aplicar y retirar la alimentación de los repetidores.

Si duda en alguno de los aspectos que describe el manual, consulte con su suministrador **antes** de iniciar la instalación, puesta en marcha y programación del sistema.

1.2 Diseño y planificación del sistema

Se entiende que el sistema, del cual forma parte el panel de alarmas contra incendio ID50, ha sido diseñado por personal competente de acuerdo a los requisitos de la norma EN54 parte 14 y otros códigos locales aplicables.

Los esquemas del diseño deben mostrar claramente la ubicación del panel de control ID50 y los equipos de campo.

1.3 General

El panel de alarmas contra incendio ID50 se ha diseñado para que se pueda utilizar con los sensores analógicos direccionables, módulos monitores y de control y pulsadores direccionables de NOTIFIER. Se utiliza un único protocolo de señalización, con dirección digital y señales de control y amplitud de pulso analógico que supervisa la respuesta de los equipos.

El interfaz de comunicaciones en serie funciona bajo el protocolo RS485 y habilita las comunicaciones entre el panel de control y los repetidores.

La exactitud de los contenidos de este manual es el aspecto más importante y en el que se han concentrado todos los esfuerzos, sin embargo, el fabricante se reserva el derecho de cambiar la información sin previo aviso.

Instalación

El panel ID50 se instala fácilmente siempre y cuando se sigan los procedimientos recomendados en este manual. Para evitar que la placa base (PCB) se ensucie involuntariamente, el fabricante recomienda instalarla en la parte posterior de la caja, siempre después de que el resto de operarios haya finalizado su trabajo.

Puesta en marcha

Para poner en marcha el panel ID50, siga los procedimientos descritos en este manual. El fabricante recomienda que durante la puesta en marcha y el mantenimiento, se desconecten todos los cables de RS485 ANTES de alimentar el panel y se conecten DESPUÉS de alimentar el sistema.

Configuración

Para configurar el panel y el sistema, lea **detenidamente** y siga los procedimientos que aparecen en la pantalla de cristal líquido (LCD).

Consulte el manual de funcionamiento de la central ID50 (MF-DT-156) si desea información sobre los equipos analógicos del circuito de señalización compatibles.

1.3.1 Funciones que dependen de la fecha

La fecha límite para este producto es el 31/12/2063 (dos mil sesenta y tres) y funcionará correctamente hasta ese día.

La función relacionada con el calendario no se ha probado pasada esta fecha.



Sólo técnicos cualificados deben instalar, poner en marcha y configurar este producto



Instale los componentes electrónicos sólo después de que hayan finalizado todos los trabajos de construcción y decoración.



1.4 Mercado CE

Esta central lleva el distintivo CE para indicar que cumple con los requisitos de las siguientes directivas de la Comunidad Europea:

- Directiva sobre compatibilidad electromagnética 89/336/EEC (y la directiva de enmienda 92/31/EEC, 93/68/EEC)
- Directiva de baja tensión 73/23/EEC (y la directiva de enmienda 93/68/EEC).

1.5 Funciones de EN 54

La central de incendios se ha diseñado según los requisitos de la norma EN54 parte 2/4:1997. Aparte de los requisitos básicos de EN 54-2, la central se puede configurar para que se ajuste a las siguientes funciones opcionales - las cláusulas aplicables de EN 54-2 son las siguientes:

Opciones	Cláusula
Indicaciones:	
Señal de avería desde equipos de protección de incendios	7.10.4
Registros de números de entradas en condición de alarma	7.13
Señales de avería desde puntos	8.3
Controles:	
Retardo de salidas	7.11.1
Activación manual o automática de los retardos de salidas	7.11.2
Dependencia de más de una señal de alarma, Tipo B	7.12.2
Anulación de cada punto de dirección	9.5
Condición de prueba	10
Salidas:	
Equipos de alarma contra incendio	7.8
Equipos de transmisión de alarma de incendio	7.9.1
Equipos de transmisión de alarma de incendio con confirmación de alarma	7.9.2
Equipos de protección automática contra incendios: Tipo A	7.10.1
Equipos de protección automática contra incendios: Tipo C	7.10.3
Equipo de transmisión de avería	8.9

Las siguientes prestaciones se suministran con la fuente de alimentación de la central ID50 cumpliendo la norma EN 54-4.

Características de la fuente de alimentación (PSU) de la ID50	Cláusula EN54-4
Obtiene alimentación de la F.A.principal	5.1
Obtiene alimentación de y supervisa una batería en reposo	5.2
Carga y supervisa las baterías en reposo	5.3
Detecta y señala varias averías de la fuente de alimentación (PSU)	5.4

1.6 Funciones auxiliares

La lista que sigue a continuación muestra varias funciones que incorpora la central ID50 aparte de las requeridas por la norma EN54-2/4. Estas funciones se describen en la sección del manual que indica la tabla (excepto las marcadas con un '*' que se describen en el **Manual de funcionamiento de la central ID50, MF-DT-156**).

Funciones auxiliares	Sección del manual
Opciones de configuración del lugar	5.5
Opciones de acceso	5.9
Indicaciones de tensión	*4.12
Control por evento	5.7
Modos de salida	5.7.1
Esquema de tipo de entrada	5.7.9
Anular/habilitar	*4.9
Interfaz del repetidor	2.7
Búsqueda de equipos - manual	5.6.1
Búsqueda de equipos - automática	5.6.2
Opciones de supervisión del módulo	5.6.1
Opciones de silencio del módulo	5.7.4
Editar texto	5.8
Intermitencia del led del sensor on/off	5.5.3.4
Pulso de la sirena	5.5.3.5
Muestra del contador de alarmas	*4.11.6
Ampliar temporizador de retardo	5.5.5.3
Opciones de contacto libre de tensión para sirenas	4.4.5
Opción de salida de relé	4.4.6
Características del sistema de extinción	5.5.3.1, 5.5.3.2, 5.5.3.3, 5.7.1, 5.7.10



PRECAUCIÓN:
Este producto no cumple
EN 12094-1.

Las instalaciones de extinción de incendio en Europa requieren estar certificadas en cumplimiento de esta norma.

1.7 Documentos relacionados



Este manual solo describe las tareas de instalación, puesta en marcha y configuración de las centrales de la serie ID50. Toda la información relacionada con su funcionamiento se encuentra en:

- Manual de funcionamiento de la central ID50 (MF-DT-156)

La central puede soportar repetidores a través de comunicaciones RS485. Este manual no proporciona información detallada sobre los repetidores; éstos se describen en

- Manual de usuario de los repetidores IDR-2A, -2P y -6A (MN-DT-200).

La central ID60 también puede soportar el sensor VIEW™. Este manual no pretende abarcar temas de calibración y programación de este sensor, tal y como se describe en el siguiente documento:

- Guía de aplicaciones del VIEW™ (ref: 997-198).

1.8 Advertencias y precauciones

Siempre que es pertinente, esta guía y el resto del manual incluyen advertencias y precauciones para recordarle lo importante que es tener en cuenta la seguridad en todo momento, especialmente cuando se siguen los procedimientos descritos en este manual.

Se le avisa sobre las áreas con alta tensión (es decir, tensiones que superan el nivel de seguridad) o cuando existe el riesgo de que se dañen equipos sensibles a la electricidad estática, si no se siguen los procedimientos descritos en este manual.

A mano izquierda se muestra un ejemplo de aviso de alta tensión y de precaución antiestática.

El panel de control de alarmas contra incendio ID50 dispone de muchas prestaciones que, si se utilizan de forma inapropiada, pueden contravenir los requisitos de la norma EN 54. En estos casos, se muestra un aviso en el que se informa brevemente de los requisitos de la norma EN 54. A mano izquierda se muestra un aviso de incumplimiento de la norma EN 54.

1.9 Consejos

Este manual ofrece “consejos prácticos”, siempre que es apropiado, para ayudarle a seguir de forma rápida y segura los procedimientos para realizar la instalación e integración del sistema.

Busque el icono de “¡CONSEJOS!” y el texto que lo acompaña tal y como se muestra a mano izquierda.



PRECAUCIÓN
¡Alta Tensión!
Tome las precauciones necesarias para evitar descargas eléctricas



ATENCIÓN
TOME LAS PRECAUCIONES NECESARIAS PARA MANIPULAR LOS EQUIPOS SENSIBLES A LAS DESCARGAS ELÉCTRICAS



EN54-2:-8.8
Una salida configurable de hardware se debe configurar como relé de avería



¡Consejos!
Magnetice la punta de su destornillador para que sea más fácil colocar los tornillos en los agujeros de difícil acceso.

1.10 Glosario de iconos

En este manual, y otros relacionados con la ID50, aparecen una serie de iconos, como parte de la descripción de un proceso ilustrado o en el texto principal, que pretenden clarificar o simplificar ciertos procesos de configuración.

Los iconos siguientes se utilizan para aconsejar o indicar:

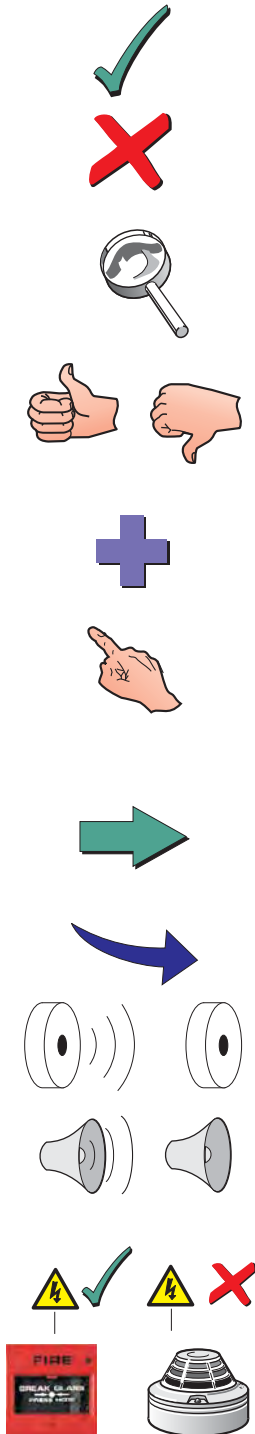

- a. Seguir el procedimiento o método recomendado o pulsar la tecla con este icono.
- b. NO utilizar este procedimiento o método o pulsar la tecla con este icono
- c. Es necesario inspeccionar algún elemento
- d. Siguiendo el proceso especificado **cumple/no cumple** con las normas o criterios de inspección y aprobación necesarios.
- e. Se deben considerar otros aspectos.
- f. Este icono situado al lado de un botón indica que se debe pulsar dicha tecla mientras se configura el panel. Cuando se utilizan dos o más iconos, puede que se otorgue un número a cada mano para indicar el orden de la selección.
- g. Flecha que señala el curso de un proceso - flecha que apunta a una sola o diferentes acciones
- h. Flecha líder - utilizada en procesos que implican diferentes actividades.
- i. Zumbador interno activado/desactivado o silenciado.
- l. Sirenas activadas/desactivadas o silenciadas
- k. Alimentación conectada y enchufada/desconectada y desenchufada.
- l. Pulsador manual (PUL)/detector

2 Guía de instalación

2.1 Cómo utilizar esta sección

Este capítulo incluye una serie de pautas para instalar el panel de control ID50 de forma rápida y segura.

Cada paso en el proceso de instalación y puesta en marcha del panel ID50 incluye una breve descripción y dibujos detallados, diagramas de flujo y gráficos para facilitar el seguimiento de las instrucciones. Siempre que es necesario, los procedimientos se dividen en uno o más diagramas, dependiendo de la complejidad de la tarea.

2.2 Comprobaciones antes de la instalación

Antes de instalar el panel de control ID50 o los sensores, debe asegurarse que se cumplen los siguientes criterios, de lo contrario, puede que el equipo resulte dañado y que se originen problemas en la puesta en marcha del sistema o bien que el funcionamiento de éste se vea afectado de forma adversa.

2.2.1 Qué *DEBE* o *NO DEBE* hacer

Antes de seleccionar un lugar para la ubicación del panel de control ID50, DEBE asegurarse que:

- La temperatura ambiente de funcionamiento permanece entre:
+5°C y +35°C y
- La humedad relativa está entre:
5% y 95%
- El panel está montado en la pared de forma que permita visualizar claramente la pantalla y acceder con facilidad a las teclas de funcionamiento. La altura respecto al suelo debe seleccionarse de manera que la pantalla LCD se encuentre al nivel de los ojos (a 1,5 m aproximadamente).

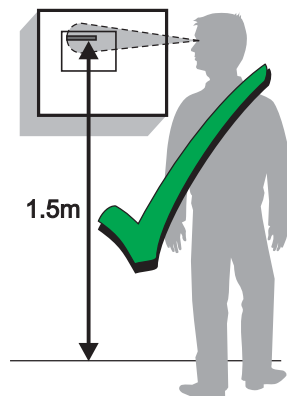
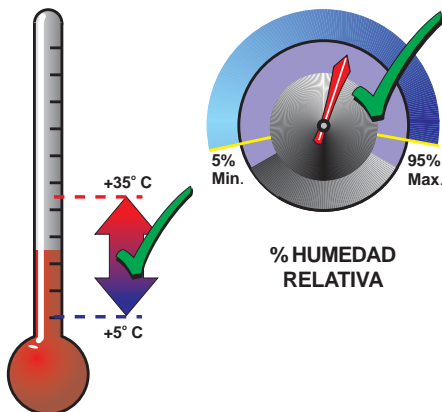



d. NO DEBE situar el panel en un lugar expuesto a altos niveles de humedad.

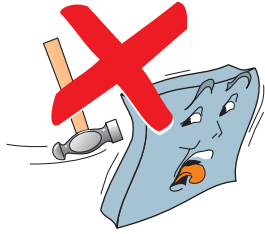

e. NO DEBE situar el panel en lugares expuestos a vibraciones o golpes.

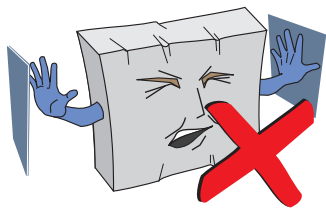

f. NO DEBE situar el panel en lugares donde se obstaculice el acceso al equipamiento interno y a las conexiones de cableado.

2.3 Protección contra interferencias transitorias

Este sistema contiene equipos con protección contra interferencias transitorias. Aunque ningún sistema es inmune a las descargas e interferencias eléctricas, para que estos equipos funcionen correctamente y reducir su susceptibilidad, este sistema **debe** conectarse correctamente a tierra.

Como todo equipo con componentes electrónicos en estado sólido, este sistema puede funcionar de forma errónea o puede resultar dañado si está sujeto a descargas eléctricas transitorias inducidas.

No se recomienda el uso de cableado aéreo o externo debido a que aumenta su susceptibilidad a las descargas eléctricas.

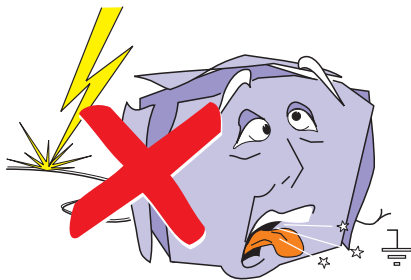



2.4 Inspección del producto

Los paneles de alarma contra incendio ID50 son relativamente fáciles de instalar siempre y cuando se sigan los procedimientos descritos en esta Guía de Instalación.

Siga las instrucciones de instalación descritas en este manual. Igualmente siga las recomendaciones del fabricante para evitar anomalías en el panel de control y equipamiento asociado.

2.4.1 Comprobación de la central

Es importante comprobar que el equipo suministrado no ha sufrido ningún daño antes de iniciar su instalación.

Antes de instalar el panel ID50, debe realizar lo siguiente:

- 1 Tras desempaquetar el panel de control, y antes de proceder a su instalación en el lugar seleccionado, compruebe que no ha sufrido ningún daño durante su transporte.

Nota: En el supuesto poco probable de que se hubiera dañado, NO DEBE instalarlo sino devolverlo a su suministrador. El procedimiento para realizar las devoluciones de equipos defectuosos se describe en la **Sección 2.4.2: Qué hacer si el panel está dañado.**

- 2 Si usted está convencido de que el panel NO está dañado, ya puede proceder a su instalación. Este manual le muestra los métodos de instalación recomendados para el panel de control ID50. Consulte las secciones relevantes según requiera su configuración.

Para evitar daños innecesarios en los componentes electrónicos, debe instalar primero la caja posterior, sin la tapa ni los componentes electrónicos. Si desea más detalles, consulte la **sección 2.5.3: Fijación de la caja posterior.**

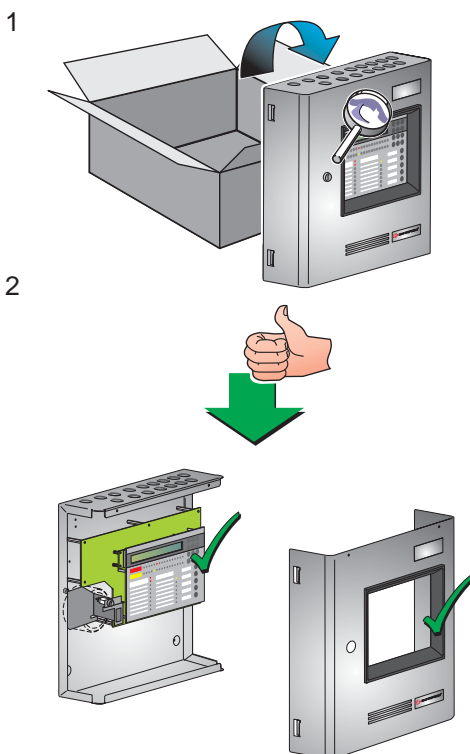



2.4.2 Qué hacer si la central está dañada

Si tiene problemas respecto a la calidad de cualquier elemento del pedido, ya sea el panel de control, los equipos auxiliares, este manual o porque falta algún elemento, siga estas indicaciones:

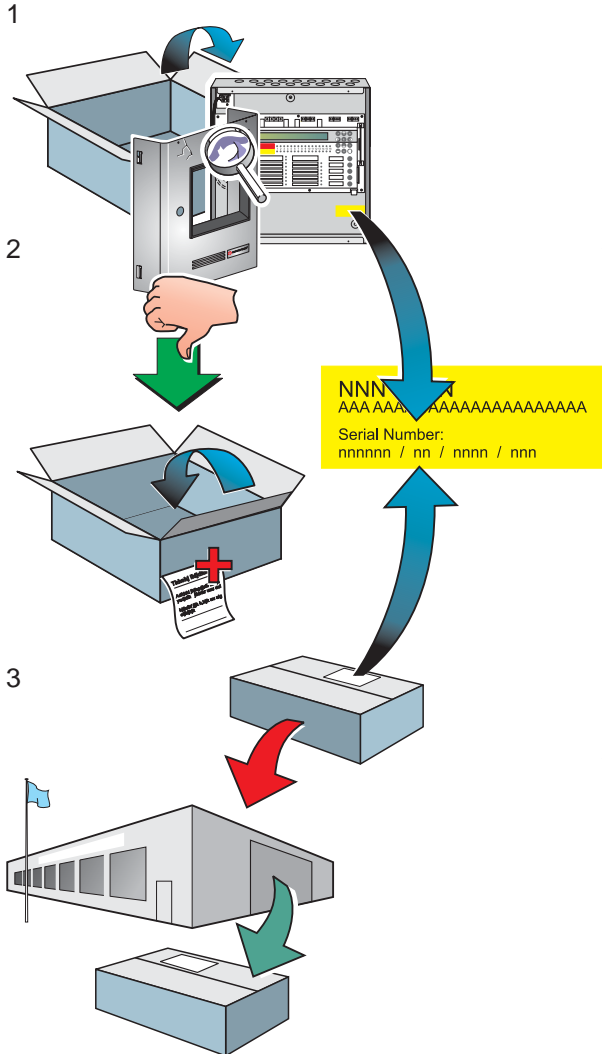

- 1 NO continúe con la instalación, contacte con su suministrador para que le aconseje lo que debe hacer. Igualmente, si el producto no responde correctamente durante la instalación o su funcionamiento, póngase en contacto con su suministrador inmediatamente.
- 2 Para facilitar el trabajo de su suministrador y fabricante, es importante que:
 - a. Anote el número de referencia de la remesa del fabricante que puede encontrar en el paquete o en el interior de la caja.
 - b. Respecto a la placa PCB, anote el número de referencia y revisión que encontrará en uno de los extremos de la placa - si desea más detalles, consulte las secciones relevantes de este manual.
 - c. Anote todos los detalles relevantes en su queja: fecha de la recepción del producto, condiciones del paquete, etc. y remítalo a su suministrador
- 3 Cuando sea necesario devolver el producto a su suministrador, se recomienda utilizar, siempre que sea posible, el paquete original o un paquete **antiestático adecuado**.

2.5 Desmontar la central



Es aconsejable que se retire la tapa de la caja posterior y se guarde en un lugar seguro hasta que se vaya a poner en marcha el panel.

Si siguen realizándose otras tareas de construcción o decoración en las inmediaciones, después de instalar la central ID50, es muy importante que antes de volver a colocar la tapa, se extraigan todos los componentes electrónicos y se guarden en un lugar seguro hasta que el equipo esté preparado para la puesta en marcha. El dibujo siguiente, muestra la ubicación de los principales componentes del interior de la central ID50.

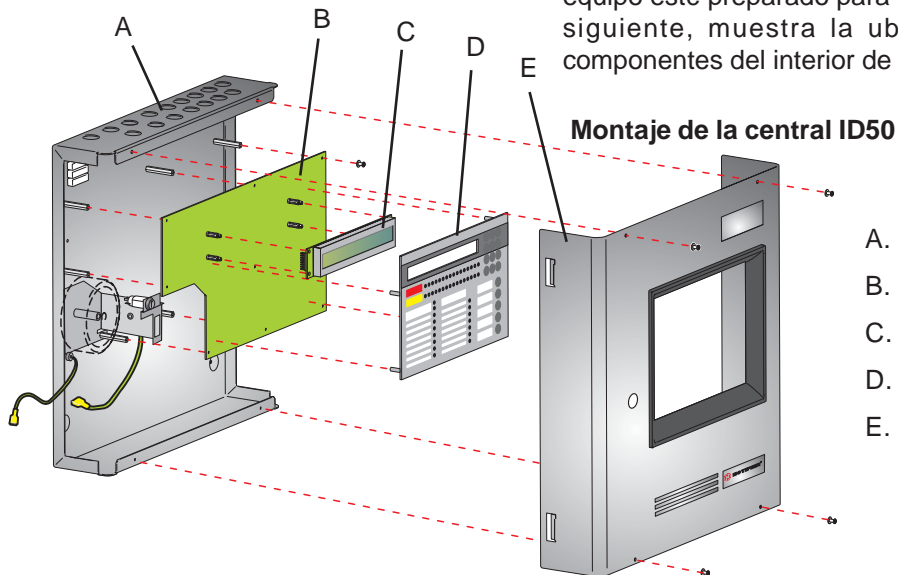

- A. Caja posterior
- B. Placa (PCB)
- C. Pantalla de cristal líquido
- D. Carátula y teclado
- E. Tapa



2.5.1 Extraer la tapa

Para extraer la tapa y los componentes electrónicos de la ID50, es recomendable que se lleve a cabo este procedimiento sobre una mesa de trabajo ANTES de instalar la central sobre la pared.

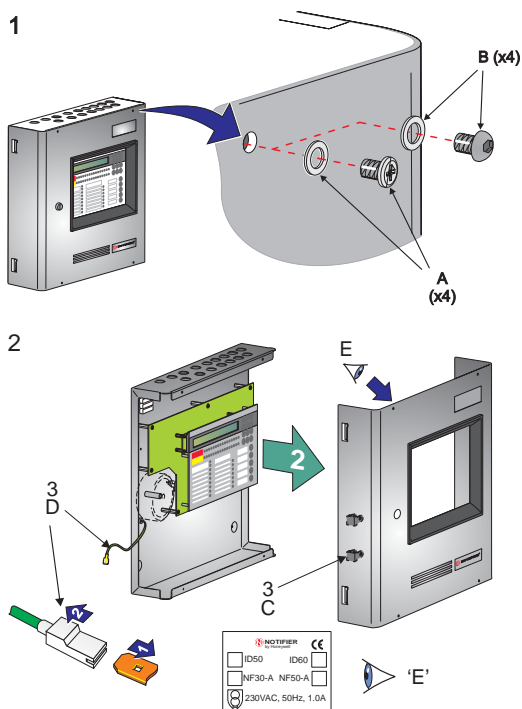

1 Retire de la tapa los cuatro tornillos M3 x 6mm y arandelas (A) con un destornillador o los cuatro tornillos con cabeza hexagonal y arandelas (B) con una llave hexagonal de 2 mm y guárdelos en un lugar seguro.

2 Retire la tapa de la caja posterior con cuidado, hasta que el pueda acceder al terminal de conexión a tierra (C).

3 Con cuidado, separe la terminación plana del cable de tierra (D) del terminal de tierra (C) situado en la parte interior izquierda de la tapa.

Nota: Todas las conexiones a tierra incorporan una lengüeta de cierre. Para realizar la conexión, introduzca la terminación plana del cable dentro del conector (1). Para quitar la conexión, estire del conector (2), NO del cable de conexión a tierra.

4 Retire la tapa y guárdela en un lugar seguro.

La etiqueta con los valores de alimentación (Vista E) está situada en la parte interna de la tapa de la central.

Antes de instalar la caja posterior, retire los componentes electrónicos de la central (véase la **Sección 2.5.2, Componentes electrónicos**).

2.5.2 Extracción de los componentes electrónicos

Los componentes electrónicos de la ID50 son: la placa base (PCB), la pantalla LCD y la carátula. Se suministran como elementos de recambio en un solo paquete, ref.: 020-635-XXX. La placa base está situada en el interior de la caja posterior, pero SOLO se debe extraer cuando se instale la caja posterior o si es necesario sustituirla.



PRECAUCIÓN: Los circuitos electrónicos de la central ID50 utilizan equipos con tecnología CMOS que pueden dañarse debido a descargas estáticas. Se **DEBEN** tomar las precauciones pertinentes cuando se manipulen las placas del circuito.

Procedimiento

Cuando instale la caja posterior, o si es necesario retirar la placa base por cualquier otro motivo, siga estas indicaciones:

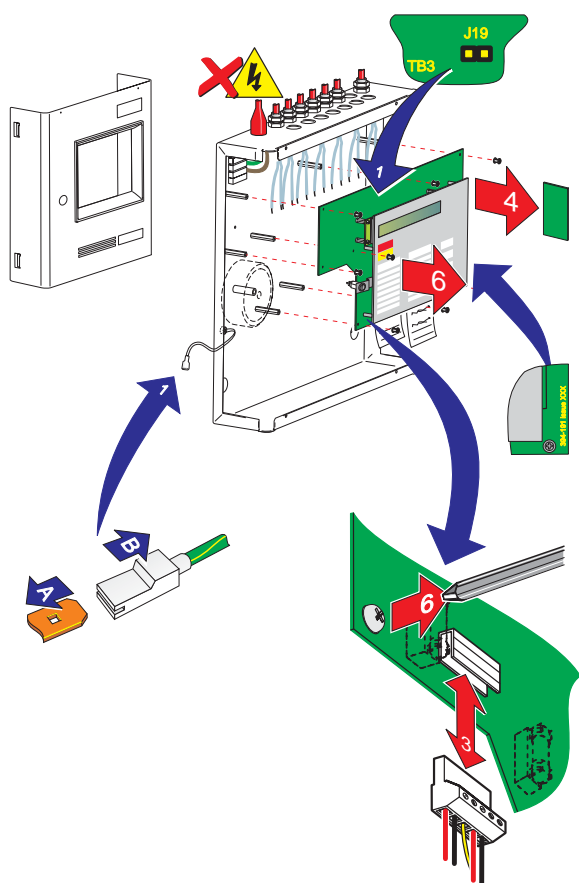

- 1 Retire la tapa y guárdela en un lugar seguro, véase la **sección 2.5.1: Extracción de la tapa**. A continuación, realice una copia de seguridad de la configuración actual del sistema, teniendo en cuenta que, en algunos casos, es necesario, al conectar el ordenador, desconectar la conexión del puente J19.

Nota: La terminación plana de la caja posterior que se conecta a la tapa incorpora una lengüeta de bloqueo. Para retirar esta conexión, estire del conector (B), NO del cable de conexión a tierra, para separarlo de la terminación plana (A).

- 2 Aísle la fuente de alimentación principal y desconecte el cable de conexión a la batería (si está conectado).
- 3 En el conector TB1 (en la placa base), desconecte, con cuidado, el cable de alimentación principal y baterías.
- 4 Tomando las **precauciones antiestáticas adecuadas**, retire la placa de interfaz RS485, si está instalada (véase la **Sección 2.7.1, Instalación del módulo interfaz RS485**).
- 5 En la placa base, observe la polaridad y conexiones de todos los cables y los ajustes de los puentes. Con un destornillador, afloje los tornillos de seguridad del conector. Con cuidado, fije todos los extremos de los cables externos separados de los componentes electrónicos y de la caja posterior.
- 6 Con un destornillador, retire los ocho tornillos M3 x 8mm de la placa base. Levante suavemente y separe la placa base de los pernos, guárdela en una bolsa antiestática en un lugar seguro.

Nota: Si fuera necesario devolver la placa al fabricante, anote el número de serie y el nivel de revisión (situado en un extremo de la placa).

2.5.3 Fijación de la caja trasera

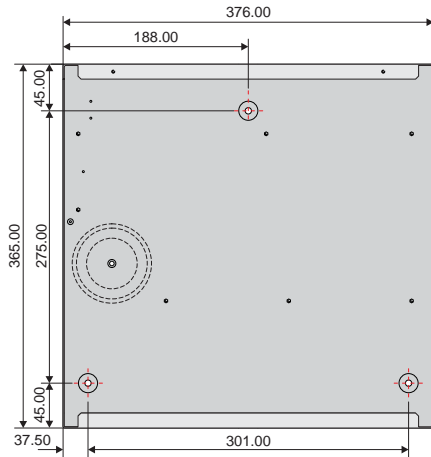

Dimensiones en milímetros. Diámetro de los orificios de montaje: 6 mm.



NO utilice la caja posterior como guía cuando taladre los agujeros

Las centrales de la serie ID50 tienen un fondo de 110 mm (incluyendo los tornillos que sobresalen de la caja). La caja posterior puede albergar dos baterías de 12 V, con un máximo de 12 Ah cada una.

La caja posterior debe fijarse a la pared con tres tornillos en los orificios de fijación (véase el dibujo de la izquierda), tal y como se explica a continuación.

La caja posterior solo debe instalarse una vez se hayan retirado los componentes electrónicos (véase la **Sección 2.5.2, Extracción de los componentes electrónicos**).

Uniformidad de la pared

Para evitar deformaciones, la caja posterior del panel ID50 DEBE instalarse sobre una pared plana, es decir con una desviación máxima de 3 mm entre dos puntos de fijación. En los puntos donde la pared exceda esta desviación, utilice las piezas apropiadas para hacer que se cumplan los requisitos indicados.

Si no cumple estos requisitos, los tornillos de seguridad de la tapa quedarán mal alineados y dificultarán la instalación de la tapa.

Procedimiento

Cuando disponga de una ubicación adecuada para instalar la central y haya retirado todos los componentes electrónicos de la caja posterior, proceda como se indica a continuación:

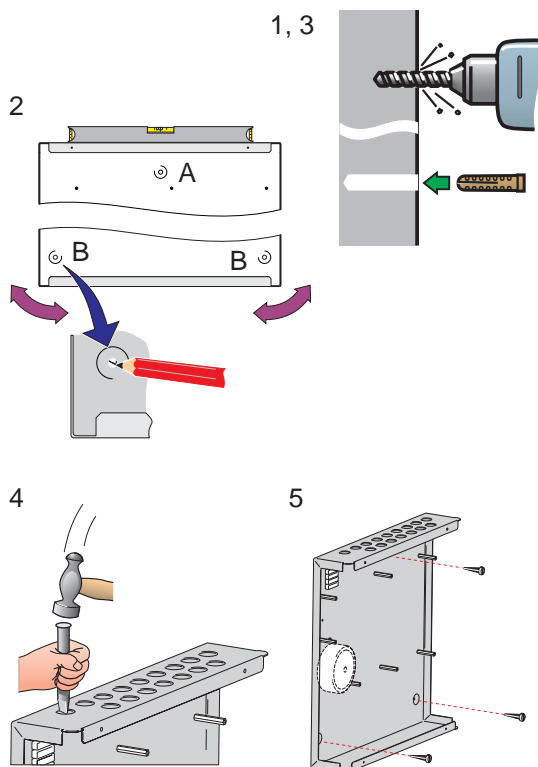

- 1 Con una broca del tamaño adecuado - para hacer agujeros de 6 mm - haga un agujero en la pared en la posición A y coloque los tacos adecuados.
- 2 Mantenga la caja en la posición del agujero A (**asegúrese de que está nivelada**) y marque la posición del resto de orificios (B). Retire la tapa y guárdela en un lugar seguro.
- 3 Taladre los orificios de las posiciones B en la pared y coloque los tacos adecuados.
- 4 Prepare los orificios (troqueles de 20 mm) necesarios para el acceso del cableado.

Nota: Compruebe que se ha raspado la pintura alrededor de los orificios para conseguir una buena conexión a tierra.

- 5 Fije la caja posterior a la pared utilizando los tres orificios de fijación y los tornillos adecuados (de hasta 6 mm de cabeza redonda o ancha - **no** utilice tornillos avellanados).

2.5.4 Marco embellecedor para montaje empotrado (opcional)

Si es necesario montar la central ID50 empotrada, se debe hacer un agujero en la pared de 80 mm de profundidad y de longitud suficiente como para poder colocar la caja posterior (dimensiones en el dibujo de la izquierda)

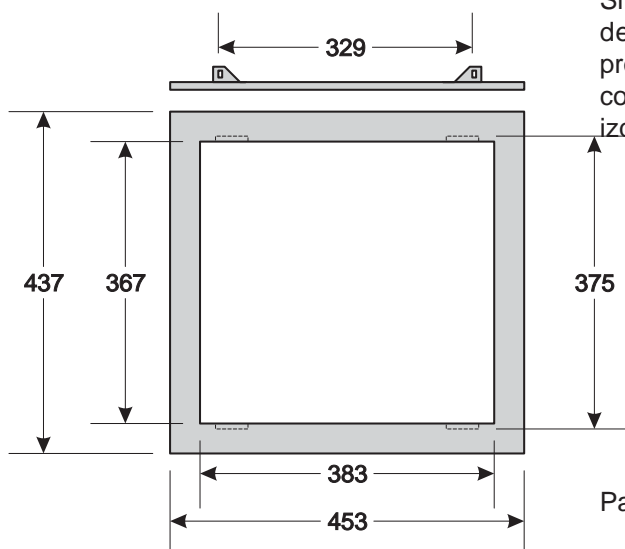

Dimensiones en milímetros



Antes de taladrar los agujeros en la caja posterior, asegúrese que no hay ningún equipo o componente electrónico instalado

Para montar el marco embellecedor:

- 1 Antes de continuar, retire todos los componentes electrónicos de la central y las baterías - Véase la **Sección 2.5, Desmontar la central**.
- 2 Coloque el marco (A), con la cara lisa hacia usted, frente a la caja posterior (B), de manera que el frontal del marco (C) quede alineado con las esquinas redondeadas de la caja posterior (D).
- 3 Mantenga el marco en esta posición y utilice las ranuras (E) del marco como guías para taladrar los cuatro orificios para tornillos M3 en el centro de las ranuras. Elimine las impurezas generadas.
- 4 Fije el marco utilizando tornillos M3. Asegúrese de que los tornillos son accesibles desde la parte externa de la caja posterior.

Nota: La caja posterior de la central ID50 se debe fijar en una superficie vertical o en un submarco dentro del hueco de la pared utilizando los orificios de montaje. NO utilice el marco como medio de sujeción.

- 5 Coloque la caja posterior con el marco en el hueco de la pared y monte la central, véase la **Sección 2.6**.

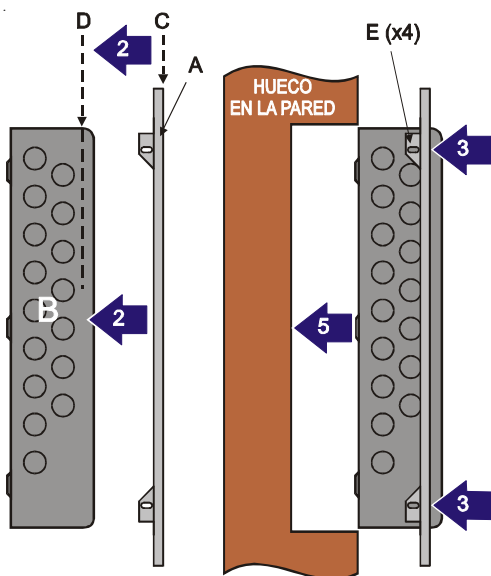

2.6 Montaje de la central

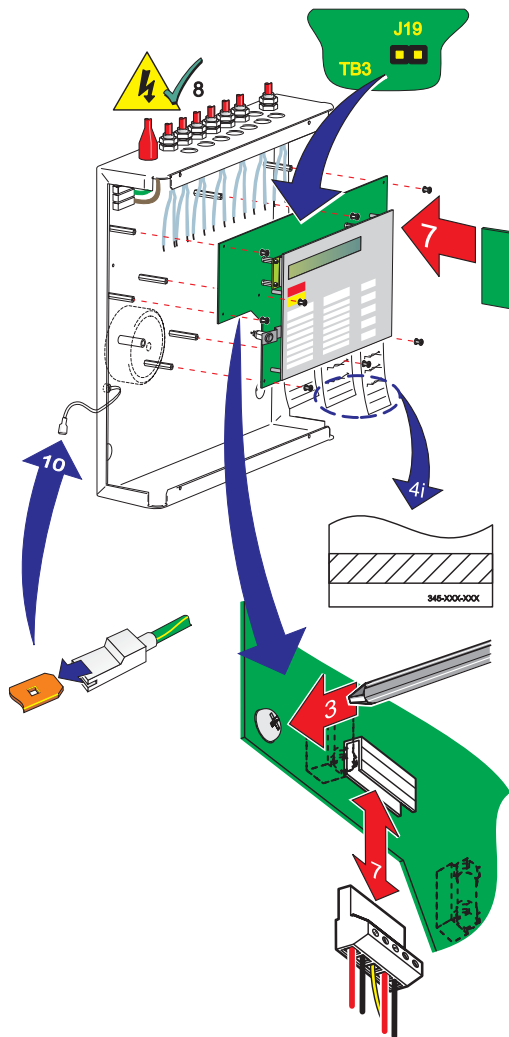

Con la caja fijada en la pared y el cableado externo preparado para la conexión, instale la central como se indica a continuación:

- 1 Asegúrese de que la alimentación de la central está aislada y tome las **precauciones antiestáticas** pertinentes al instalar la placa.
- 2 Instale todos los componentes que no se pueden colocar con la placa montada.
- 3 Alinee la placa con los separadores y, con un destornillador, fije los ocho tornillos M3 x 8mm SEM en su sitio.
- 4 Coloque las etiquetas. Puede que sea necesario utilizar pegamento suave:
 - i Aplique el pegamento en el área indicada.
 - ii Deslice las etiquetas hasta que encajen en su sitio.
 - iii Presione ligeramente la parte inferior de la carátula frontal para asegurarse de que las etiquetas quedan bien sujetas.
- 5 Aplique la alimentación principal y conecte las baterías. Compruebe que la placa funciona correctamente y, a continuación, **aisle la alimentación** de la central.
- 6 En la placa:
 - i Observe la polaridad del cableado y conecte todos los cables en los bloques de terminales adecuados, véase el apartado de **Cables y Conexiones**, a continuación.
 - ii Configure los puentes necesarios, consulte la **Sección 4 Puesta en marcha**.
- 7 Si es necesario, coloque el módulo interfaz RS485, consulte la **Sección 2.7.1 Instalación del módulo interfaz RS485**.
- 8 Vuelva a aplicar alimentación y conecte las baterías.
- 9 Desconecte las conexiones del puente de supervisión de fallo de tierra J19 y el bloqueo de configuración J9. A continuación, conecte el cable de transferencia de datos tipo 'D' de nueve pins RS232 (ref.: 082-173) al conector RS232 de la central, PL5. Utilizando el software de configuración fuera de línea, envíe la última configuración del sistema a la central.
- 10 Retire el cable y coloque las conexiones de J9 y J19, a continuación, coloque la tapa.

Nota: Coloque el cable de tierra en el lateral interno de la tapa marcado con el símbolo de tierra.

Cables y conexiones

- i Alimentación del transformador (TB1),
- ii Configuración salidas D y C (TB3),
- iii Alimentación auxiliar de 24 V (TB4),
- iv Salidas de sirena B y A (TB4),
- v Salida del lazo (TB5),
- vi Cable de comunicaciones RS485 (TB6),
- vii Cable de comunicaciones FBF (Solo VdS) (TB10),
- viii Alimentación FBF (Solo VdS, en Alemania) (TB9),
- ix Cable digital / UE (TB8) (solo en Alemania), y
- x Salidas -VE (negativas) (TB2),
- xi Llave (PL7)

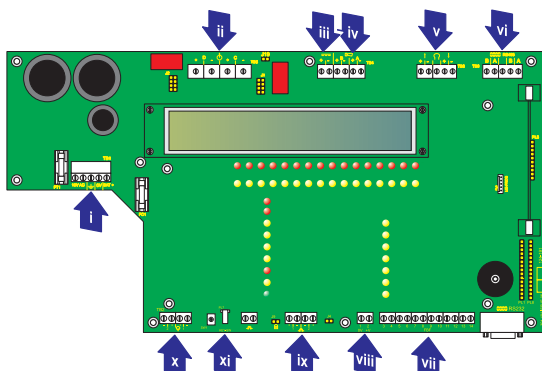

2.7 Comunicaciones RS485



La central de alarmas contra incendio ID50 puede establecer comunicaciones con un máximo de dieciséis (16) repetidores (activos IDR-2A o pasivos IDR-2P) o paneles de indicación (IDR-M) (si desea más detalles sobre los repetidores consulte el **manual de los repetidores IDR-2A, 2P y 6A, ref.:MN-DT-200 o el manual de instalación, puesta en marcha, configuración y funcionamiento del panel sinóptico IDR, ref.: 997-412**). La central se conecta a los repetidores en “paralelo” a través del bloque de terminales de comunicaciones RS485, TB6, situado en la placa (PCB). La central se debe instalar con el módulo de interfaz RS485 en el conector PL3 en la placa base (PCB). (Consulte la **Sección 2.7.1: Instalación del módulo interfaz RS485**).

Los dos equipos finales necesitan una resistencia final de línea, tal y como se describe a continuación.

Para conectar una central a una conexión de comunicaciones RS485:

- 1 Asegúrese de que:
 - i La alimentación de la central está aislada.
 - ii Se puede acceder a los componentes electrónicos de la central.
 - iii El cable de las baterías está desconectado.
- 2 Coloque el módulo interfaz RS485 como se describe en la **Sección 2.7.1, Instalación del módulo interfaz RS485**.
- 3 Conecte el cable de comunicaciones RS485 al bloque de terminales RS485, TB6, véase la **Sección 4.4.2, Comunicaciones RS485**.

Nota: Si conecta la central a cualquiera de los dos extremos de la conexión de comunicaciones RS485, conecte una resistencia final de 150R (suministrada por separado), como se indica en el dibujo.

- 4 Siguiendo el procedimiento de configuración (consulte la **Sección 5.5.4.6, Número de repetidores**), configure la central y la conexión de comunicaciones RS485.

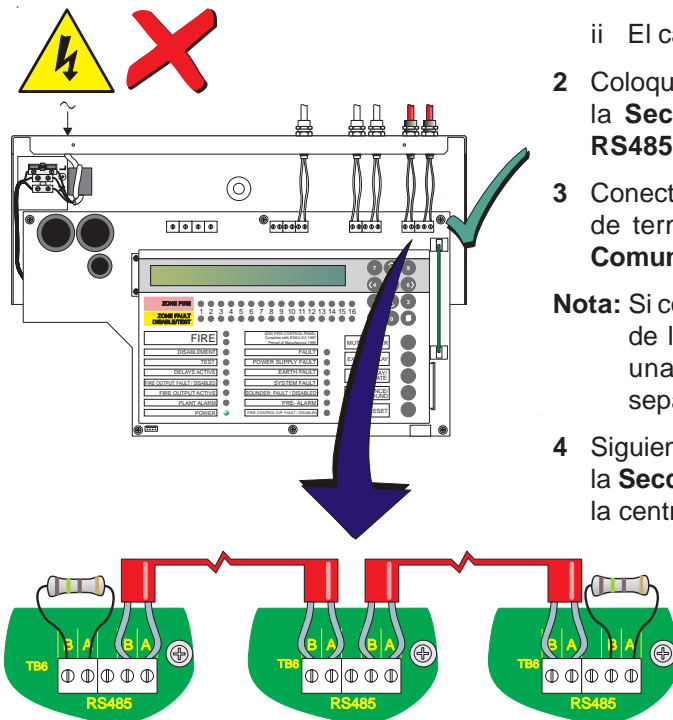

Si se instala como primer equipo de la conexión de comunicaciones RS485

Equipos intermedios

Si se instala como último equipo de la conexión de comunicaciones RS485

2.7.1 Instalación del módulo interfaz RS485



Con la caja posterior fijada en la pared, instale el módulo interfaz RS485 tal y como se indica a continuación (asegúrese de que toma las **precauciones antiestáticas** necesarias):

- 1 Retire la tapa (véase la **Sección 2.5.1**) para acceder a la electrónica de la central. Desconecte la batería y aisle la alimentación principal.
- 2 Con cuidado, coloque los dos separadores de la placa (A) en los orificios (B) en la parte derecha de la placa (C).
- 3 Coloque el módulo interfaz RS485 (D).

Conexión a la placa con ref.: 394-191-001, 002 ó 003

- i. Asegúrese de que los componentes del módulo RS485 quedan a la derecha de la tarjeta.
- ii. Deslice suavemente el módulo interfaz RS485 (D) por las guías de los pilares de plástico hasta que el conector de 10 vías (E) quede alineado con el conector PL3 (F) de la placa. Asegúrese de que los componentes **NO** tocan/presionan la membrana.
- iii Con cuidado, ponga de nuevo los separadores de la placa en su sitio y, ejerciendo una presión firme y constante, conecte la placa.

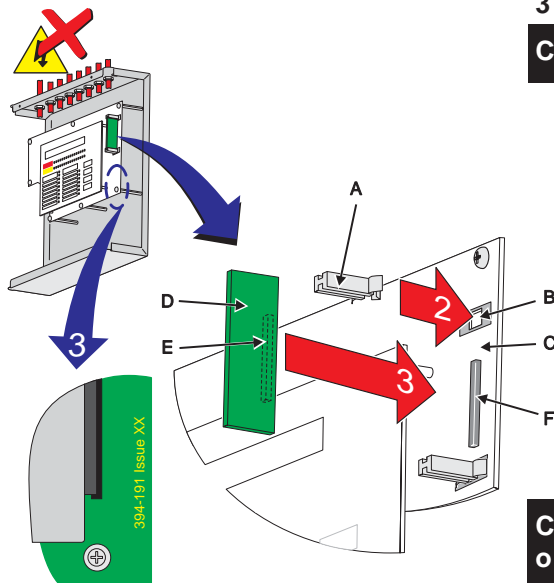

Conexión a la placa con ref.: 394-191 versión 4 o superior, o a la placa con ref.: 394-390 o superior.

- i. Asegúrese de que los componentes del módulo RS485 quedan a la derecha de la tarjeta.
- ii Deslice suavemente la placa por los pilares hasta que el conector de 10 vías (E) quede alineado con el conector PL3 (F) de la placa base.
- iii Ejerciendo una presión firme y constante, conecte la placa, conecte la placa RS485 a la placa base.

Si es la primera central de la conexión de comunicaciones RS485

Si es la última central de la conexión de comunicaciones RS485

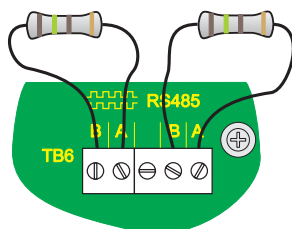

- 4 Conecte el cable de comunicaciones RS485 al bloque de terminales TB6 (ilustración de la izquierda), comprobando que la polaridad sea correcta y coloque la tapa.

Si la central es el primer o último equipo en la conexión de comunicaciones RS485, conecte una resistencia de final de 150R en la placa en los terminales de la izquierda o derecha de TB6 respectivamente.

- 5 Aplique alimentación y conecte las baterías. Configure la central, consulte la Sección 5.

Extracción del módulo interfaz RS485

Para retirar el módulo interfaz RS485, siga el proceso descrito anteriormente de forma inversa.

Compruebe que dispone de una copia de seguridad de la configuración actual y que la alimentación está aislada.



Aplique alimentación ANTES de realizar cualquier conexión RS485

2.8 Conexiones del interfaz RS232

La central incorpora un conector interfaz RS232 de tipo 'D' de 9 vías, situado en la parte inferior derecha de la placa. El conector RS232 se utiliza para las siguientes funciones:



- Programación mediante el programa de configuración fuera de línea (consulte el **Manual de configuración fuera de línea de la central ID50, ref.: MC-DT-156**).
- Actualizar el software de la central (consulte el documento **997-415, Instrucciones para actualizar la central ID50**).

Antes de realizar cualquiera de las funciones anteriores, tome las precauciones antiestáticas pertinentes.

El conector RS232 dispone de los siguientes pins:

Pin	Descripción
1	Detector portador de datos (DCD)
2	Recibir datos (RX) *
3	Transmitir datos (TX) *
4	Terminal de datos preparado (DTR)
5	GND (referencia) *
6	Datos preparados para enviar (DSR)
7	Solicitud para enviar (RTS)
8	Listo para enviar (CTS)
9	Sin aplicación

Nota: Los pines marcados con "*" son las únicas conexiones necesarias. El resto se ignorarán

Se necesita un cable de transmisión de datos (Ref.: 082-173). Debe quitar los puentes, como se indica a continuación:

- Retire la tapa (consulte la **Sección 2.5.1, Extraer la tapa**) para acceder a la electrónica de la central.
- Retire las conexiones del puente J19 (supervisión de fallo de tierra) y del J9 (bloqueo de configuración).

Nota: Consulte la **Sección 4.3.1 Conexión de los puentes/Supervisión de fallo de tierra (J19)** cuando conecte el equipo de terceros a la central.

- Conecte el cable de transmisión de datos al conector interfaz RS232, PL5.
- Realice las operaciones necesarias.
- Después de haber finalizado el proceso con éxito, desconecte el cable y vuelva a colocar los puentes.

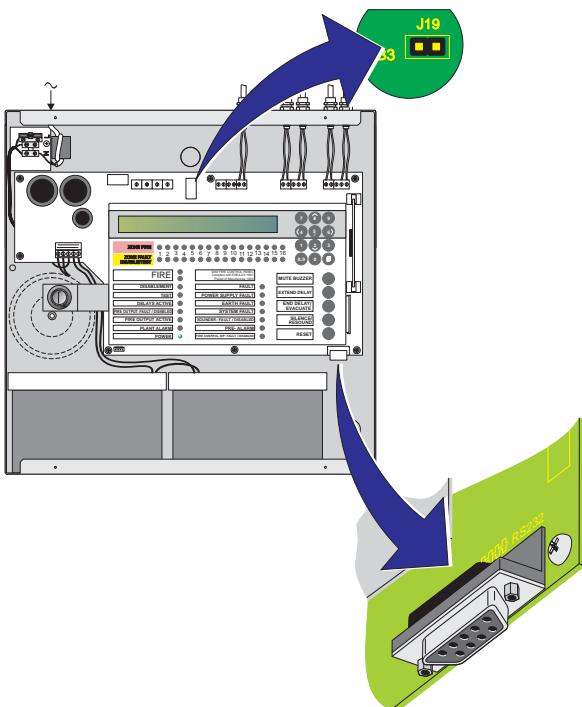

3 Cableado

3.1 Instrucciones de cableado

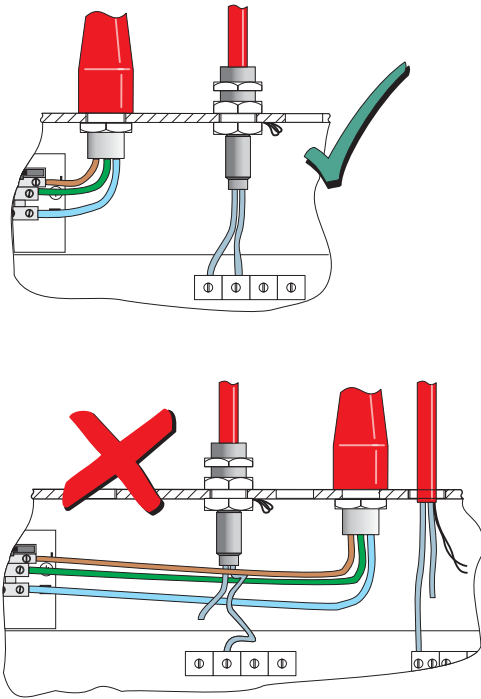

Todo el cableado debe cumplir la norma actual IEE (BS7671) o las normas de cableado locales aplicables. Observe también los requisitos de la norma EN54-14 para cableado e interconexión de un sistema de alarma contra incendio.

Si desea información sobre las entradas y salidas del cableado, consulte las instrucciones de cableado apropiadas para identificar los terminales. Véase el capítulo sobre puesta en marcha, la **sección 4.4: Comprobaciones del cableado externo.**

Siga estas instrucciones para realizar la conexión de los cables:

- 1 Introduzca los cables en la cabina por los troqueles de 20 mm situados en la parte superior de la caja posterior. Asegúrese que todas las aberturas en la caja posterior están cerradas antes de conectar la alimentación al panel. Por ejemplo, si se han agujereado más troqueles de los necesarios, debe taparlos para evitar el acceso a tensiones de riesgo.
- 2 Los extremos de los cables deben ser suficientemente largos para poder conectar fácilmente los puntos de terminación en la puesta en marcha.
- 3 Los cables deben ser apantallados y terminados con prensaestopas de forma que cumplan las normas locales de cableado y así mantener la integridad de la conexión de la pantalla. La pantalla del cable queda sujeta en el interior del prensaestopas, necesario para que se forme una unión de 360° con el metal de la caja posterior.
- 4 La alimentación al panel se debe suministrar con un conector de dos polos adecuado. La fuente de alimentación principal debe respetar los valores indicados en las especificaciones (véase el **apéndice 1: Especificaciones**).
- 5 El orificio situado en el extremo izquierdo se debe utilizar para la entrada de alimentación. NO introduzca cables de alimentación por otros orificios y asegúrese de que el cableado de alimentación está siempre separado del de tensión. Los extremos del cableado de alimentación deben disponer de la protección adecuada antes de conectarse al bloque de terminales de alimentación.
- 6 Todos los cables de baja tensión deben tener una protección mínima de 300Vac.

En la **Sección 3.2: Notas sobre la instalación del cable**, se ofrece más información sobre este tema.

Conexiones a tierra

Nota: Todas las conexiones a tierra incorporan una lengüeta de cierre. Para extraer esta conexión, estire de la lengüeta (1) NO del cable de conexión a tierra (2).

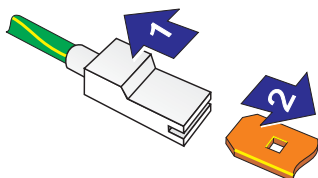

3.1.1 Terminaciones de cable

Esta sección describe cómo introducir los cables en la caja posterior para facilitar la conexión de los mismos.

- La fuente de alimentación principal debe introducirse en el interior del panel de forma que el recorrido del cable al bloque de terminales de alimentación sea lo más corto posible.
- Todas las terminaciones del cable del lazo y auxiliar deben introducirse en el panel en las posiciones adecuadas de forma que los extremos sean lo más cortos posible.

Los siguientes dibujos muestran los puntos de entrada recomendados para que el cableado cumpla estos requisitos

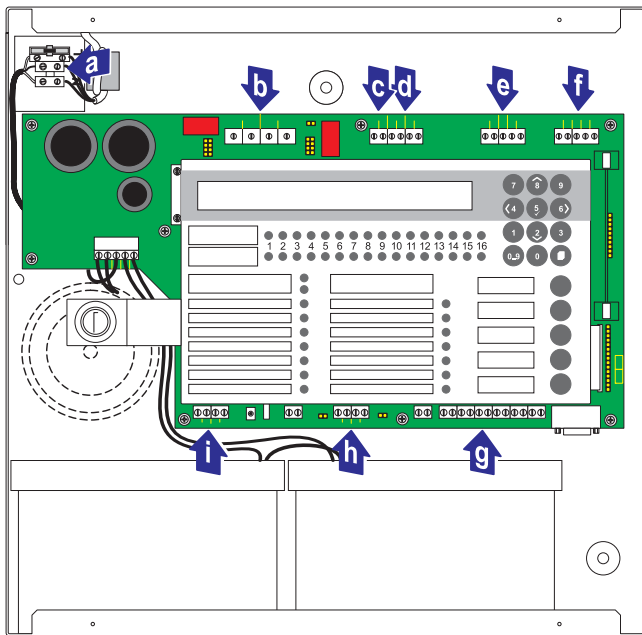
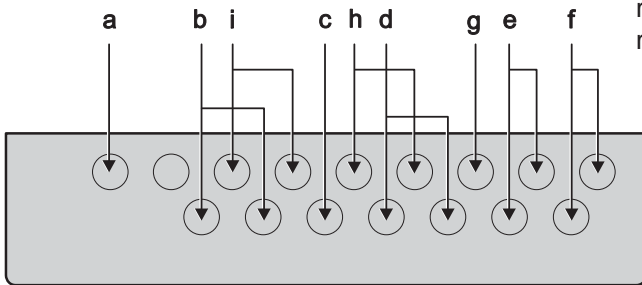

Orificio/Punto de terminación

Tipo de cable

a	Cable de alimentación
b	Cables de salida D y C
c	Alimentación aux. de 24 V
d	Salida de sirena B y A
e	Cableado de lazo
f	Comunicaciones RS485
g	Conexiones FBF (inoperativas) (Solo Alemania)
h	Digital / ÜE (UE no operativo) (Solo Alemania)
i	Salidas (-VE) negativas

Nota: Los cables de alimentación y señal FBF (g) y la entrada 2 Digital / ÜE (h) solo son válidos si el panel está en modo VdS (para Alemania).

Si desea más detalles sobre las terminaciones de cable de la placa, véase el capítulo de **Puesta en marcha**:

- Sección 4.4.1, Cableado del lazo,**
- Sección 4.4.2, Comunicaciones RS485,**
- Sección 4.4.3, Salida auxiliar de 24 V,**
- Sección 4.4.4, Salidas de circuitos de sirena A y B,**
- Sección 4.4.5, Salidas de configuración C y D,**
- Sección 4.4.6, Salidas (-VE) negativas, y**
- Sección 4.4.7, Entradas Digital / ÜE.**

 Cuando prepare el cableado de alimentación para su terminación, asegúrese de que el cable a tierra es más largo que los cables Fase (L) y Neutro (N).

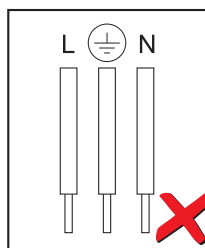
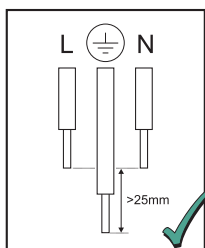

3.2 Notas sobre la instalación del cable

3.2.1 Introducción

Las notas siguientes pretenden ser una ayuda para los instaladores de sistemas de control direccionables analógicos. Se han creado a partir de información ofrecida por el suministrador e información relativa a sistemas ya existentes.

3.2.2 Calidad e instalación del cable

Es de vital importancia que el cable utilizado sea de buena calidad y que se instale de forma correcta. En general, se deben cumplir los siguientes requisitos:

- Todas las secciones de cable deben ser circulares para que la sujeción del cable sea eficaz, utilizando los prensaestopas.
- El cable debe ser apantallado para protegerlo de las interferencias de radio frecuencia y la pantalla se debe conectar a tierra en la central de incendios.
- Se debe evitar una conexión múltiple de la pantalla a tierra. Los productos de campo de NOTIFIER utilizan bases y cajas aisladas para este fin. Recomendamos llevar a cabo esta práctica si se realizan otras conexiones. Para conseguir lo mismo con cable MICC, puede que sea necesario utilizar prensaestopas aislados en uno de los extremos del cable.
- La pantalla debe continuar a lo largo de todo el lazo.
- La resistencia máxima del lazo no debe superar los 40 ohmios. Puede comprobarlo uniendo los extremos de retorno IN+ y IN- y midiendo a través de los extremos de inicio de OUT+ a OUT-. Igualmente, la capacitancia del cable debe ser inferior a 0,5 μ F. Normalmente, esto permite disponer de una longitud máxima de 2000 m de cable apantallado de 1,5 mm². Se recomienda utilizar cable MICC con un revestimiento de PVC LSF, un cable resistente al fuego según BS7629 o PVC/SWA/PVC según BS6387.

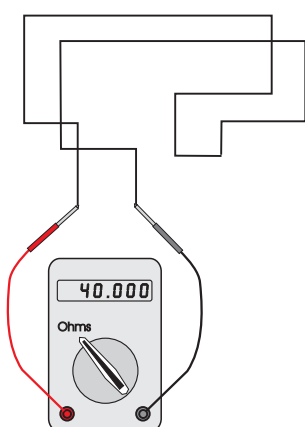
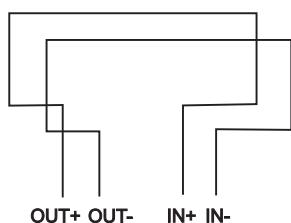
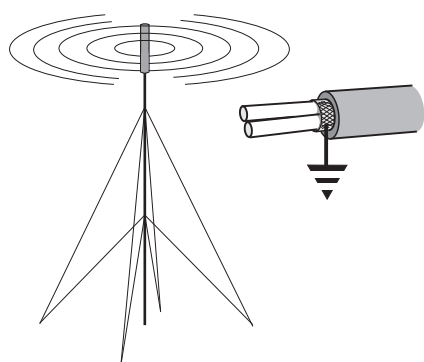

Cables recomendados:

Tipo de cable	Fabricante	Nombre cable	Referencia	Aplicación
Pantalla metálica	Pirelli	FP200	-	Todas
Pantalla metálica	Pirelli	Pirelli	FP200 Gold	Todas
Pantalla metálica	Draka	Firetuf	FTZ 2E1.5	Todas
Revestim. cobre	BICC	MICC	CCM2L1.5RG	Todas
Pantalla metálica	H & S	Radox	FR Comms	Todas
Pantalla metálica	Draka	-	FDZ 1000	Comunic. datos
Pantalla metálica	AEI	Firetech	F2C1.5E	Comunic. datos
7/0,2 mm 4 hilos, apantallado	Arrow	-	7-2-4S	RS232 externo (ej. impresora)

- Recomendamos que el cableado del sistema se realice con cables de 2 hilos y que cada cable de 2 hilos sea específico para una función.
- El cable de comunicaciones RS485 debe ser adecuado para un máximo de 500mA en una condición de cortocircuito.

3.3 Consideraciones sobre CEM (compatibilidad electromagnética)

Si sigue las instrucciones indicadas a continuación y utiliza el cable adecuado, evitará problemas de CEM (compatibilidad electromagnética). En ambientes CEM particularmente difíciles, o en los que no se utiliza un cable recomendado, es posible instalar supresores de ferrita adicionales en las entradas de cable del panel de control.

3.3.1 Terminación de pantalla

Utilice el siguiente método para terminar las pantallas de los cables:

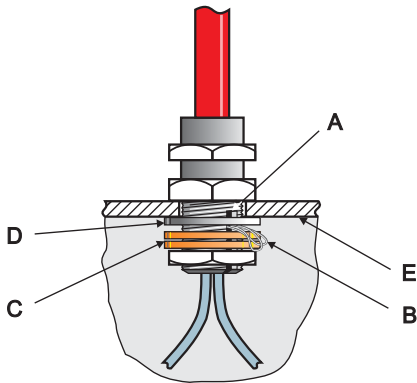

- Utilice un prensaestopas metálico con ranuras (A) que permite que el cable o pantalla (B) quede sujeto entre arandelas planas (C). Utilice una arandela de cierre de acero (D) entre las arandelas de latón y la superficie interna de la caja posterior (E). Esto proporcionará la mejor terminación CEM. Los prensaestopas de la gama CTX son adecuados, disponibles en CMP UK, Ltd. la parte seleccionada debe encajar en los troqueles (orificios) de 20 mm.

3.3.2 Ferritas (opcional)

Normalmente no es necesario el uso de ferritas con el panel ID50. En ambientes difíciles o en los que no se utilizan los cables recomendados, es aconsejable instalar ferritas en el cableado del lazo y de las sirenas. Las ferritas (A) se instalan sobre los hilos de cada cable - y NO sobre la pantalla del cable, que debe pasar por fuera de la ferrita. Se deben instalar lo más próximas posible al punto de entrada del cable, es decir, lo más próximas posible a la terminación de pantalla (B) y al prensaestopas (C). La ferrita se debe fijar con una brida para cable (D).

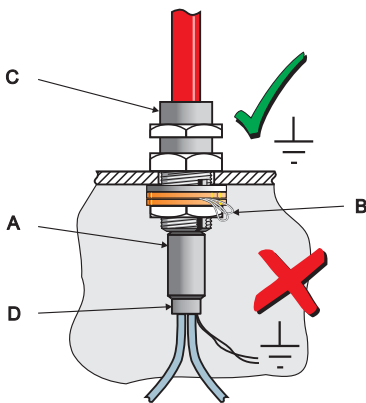

3.4 Cables MICC

Los cables MICC se deben instalar con prensaestopas (prensaestopas del tipo A2) para asegurar una buena continuidad a tierra y una correcta terminación del cableado. En particular, el cable de alimentación requiere que el prensaestopas (A) se instale con un kit de terminación de tierra (B). Este kit se debe conectar, utilizando un cable aislado (C), a la conexión de tierra del panel (D) en el bloque de terminales de alimentación (E). El cable de alimentación pelado desde el MICC debe aislarse adecuadamente (F) según las normas locales de cableado.

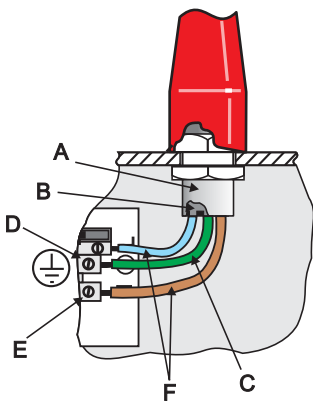

4 Puesta en marcha

4.1 Introducción

Esta sección describe cómo poner en marcha el panel de control ID50 y prepararlo para su configuración. Para poner en marcha el panel ID50 siga los pasos que se indican a continuación. La información relacionada con la configuración del panel se detalla en la **sección 5: Configuración**.

- 1 Compruebe que el panel se ha montado e instalado correctamente, consulte la **sección 4.2: Comprobaciones preliminares**.
- 2 Compruebe la configuración interna del panel, **sección 4.3 Comprobaciones internas**
- 3 Compruebe y conecte el cableado externo, consulte la **sección 4.4, Comprobaciones del cableado externo**.
- 4 Configure el panel para que se adapte a los requisitos de su sistema, consulte la **sección 5: Configuración**.
- 5 Compruebe que el sistema funciona correctamente.

4.2 Comprobaciones preliminares

Antes de conectar la alimentación principal al panel, compruebe que:

- a. Todas las tarjetas están instaladas correctamente.
- b. El cableado interno está correctamente conectado.
- c. El cableado de lazo y los circuitos de sirena externos NO están todavía conectados a la placa base (PCB).
- d. Las resistencias de final de línea adecuadas están conectadas a las salidas de sirena. Debido a la compatibilidad del equipo con versiones anteriores, por defecto, está configurado para funcionar con resistencia de final de línea de 6k8. Sin embargo, existe la opción de seleccionar el funcionamiento con diodo en cumplimiento de la norma EN54-13, la cual exige la capacidad de supervisión de averías por circuito parcialmente abierto o cortocircuito parcial. Si se selecciona esta opción, debe haber un diodo en cada circuito de sirena.
- e. Las resistencias finales 150R están conectadas al primer y último repetidor de la conexión de comunicaciones RS485.

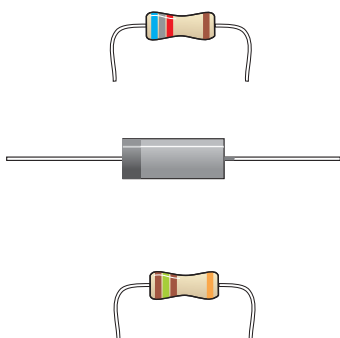

4.3 Comprobaciones internas

Cuando todas las tarjetas estén instaladas correctamente y se haya comprobado el cableado, las siguientes conexiones permiten implementar el software de la central o actualizar su configuración.

4.3.1 Conexiones de los puentes

Actualización de software (J4)

El puente de actualización de software junto con el kit de actualización se utiliza para poner al día el software de funcionamiento de la central. Para habilitar la actualización de la central, conecte el puente J4 y el cable apropiado. La conexión de J4 debe retirarse una vez finalizada la actualización (véase el documento **997-415, Central ID50 - Instrucciones de actualización**). Este puente está situado en la parte derecha del bloque de terminales Digital/ÜE (TB8).

Bloqueo de configuración (J9)

El puente de bloqueo de la configuración se utiliza para bloquear y desbloquear la configuración del sistema. Si se conecta el puente, la configuración se bloquea y NO permite realizar cambios. Si se retira el puente, se habilita la configuración del sistema. La central solo se puede configurar con el puente de bloqueo de configuración (J9) en la posición de desbloqueo. El puente está situado en la parte izquierda del bloque de terminales Digital / ÜE (TB8).

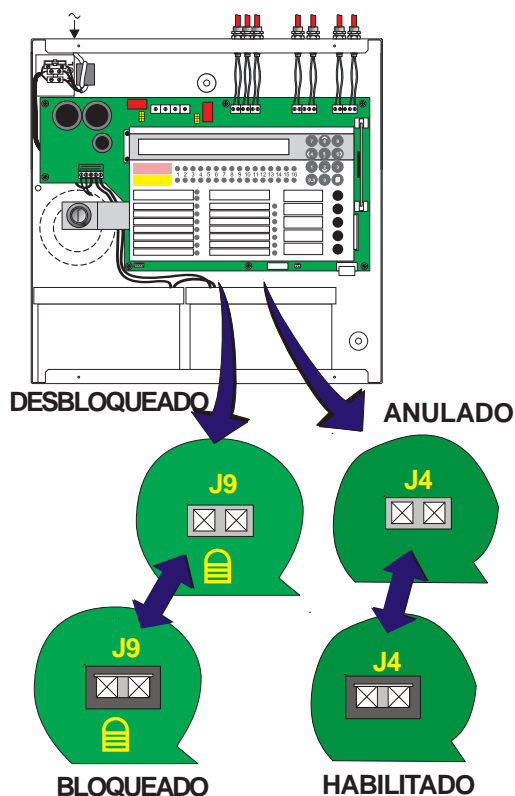

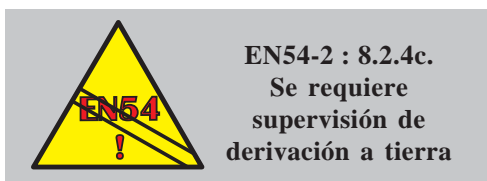

Supervisión de fallo de tierra (J19)

La supervisión de fallo de tierra se debe habilitar durante el funcionamiento normal del sistema. Por defecto, la supervisión de fallo de tierra está habilitada y se indica mediante la conexión del puente J19 en la parte derecha del bloque de terminales (TB3), salidas C y D. Para deshabilitar la supervisión de fallo de tierra, quite el puente.

La presencia de un fallo de tierra, se indica mediante un LED amarillo de avería.

Aviso: Si existe un fallo de tierra, **NO** intente conectar equipos adicionales que puedan causar fallo de tierra ya que podría dañar el sistema. La inhibición de la supervisión no protegerá los equipos.

Nota: La conexión directa de un PC, etc. al conector PL5 tipo D del puerto serie RS232, puede generar un fallo de tierra y podría dañar los equipos conectados. Este fallo se puede eliminar mediante el uso de una conexión RS232 aislada o deshabilitando (temporalmente) la detección de fallo de tierra. Espere como mínimo un minuto tras deshabilitar el fallo de tierra antes de conectar el PL5.

4.4 Comprobaciones del cableado externo

Las siguientes secciones describen los procedimientos para llevar a cabo las comprobaciones y conexiones del cableado externo:

- a. Sección 4.4.1, Cableado del lazo,
- b. Sección 4.4.2, Comunicaciones RS485,
- c. Sección 4.4.3, Salida auxiliar CC
- d. Sección 4.4.4, Salidas de circuito de sirena A y B,
- e. Sección 4.4.5, Salidas de configuración C y D,
- f. Sección 4.4.6, Salidas (-VE) negativas, y
- g. Sección 4.4.7, Entradas Digital / ÜE.

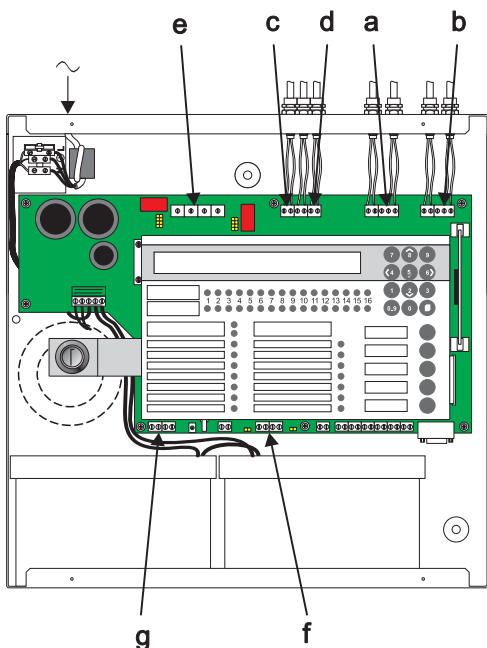

4.4.1 Cableado del lazo

En la parte inferior de la página, se muestran las conexiones típicas de un par de lazos direccionable y analógico a un lazo.

Nota: La longitud total del lazo de comunicaciones no puede superar los 1500 m con un cable de 1,5 mm².



DEBE desconectar el lazo de la central mientras realice estas comprobaciones

Comprobaciones antes de la conexión

Para comprobar el cableado del lazo:

- 1 Conecte cualquier aislador al lazo de forma temporal cortocircuitando los terminales 2 y 4 de cada aislador. Realice entonces las siguientes pruebas utilizando un multímetro de baja tensión.
- 2 Compruebe la continuidad de cada extremo del lazo y mida la resistencia de extremo a extremo. Verifique que el total de la resistencia del lazo (la suma de los dos extremos) es inferior a 40 ohmios.
- 3 Conecte el multímetro en polaridad "normal" (+vo al lazo +vo y -vo al lazo -vo). En un principio, el multímetro debe mostrar una resistencia baja pero debe aumentar a medida que se vaya cargando el capacitor en cada lazo. Si el multímetro indica la presencia de un diodo polarizado, es posible que alguno de los equipos del lazo esté conectado en polaridad invertida o que el cableado esté cruzado.
- 4 Si el equipo invertido se indica en el paso 3, puede localizarse dividiendo el lazo (si el diseño de la instalación dificulta esta tarea, puede identificar la sección afectada del lazo a partir de los mensajes de avería del panel una vez haya configurado el sistema y retirado las conexiones en los aisladores).

Notas:

- a. A = Conector normalmente abierto, se cierra bajo una condición de alarma.
- b. Para cumplir con los requisitos de EN54, los aisladores deben instalarse entre un máximo de 32 equipos de lazo. Con el panel ID50, no instale más de 25 equipos de lazo entre los aisladores (20 si utiliza aisladores FET).

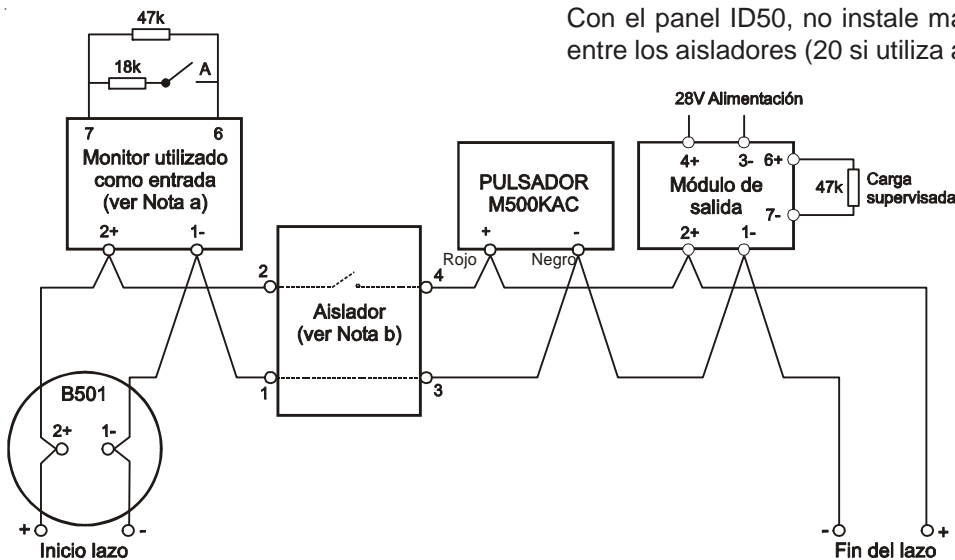

Conexión a la central

Una vez haya comprobado que el cableado del lazo es correcto, realice lo siguiente:

- 1 Retire temporalmente las conexiones en los aisladores.
- 2 Conecte el cableado del lazo a la central.
Cuando realice las conexiones, compruebe que la polaridad sea la correcta. Los polos + y - deben conectarse a los terminales adecuados.
- 3 Cuando se haya conectado el cableado del lazo, aplique alimentación y conecte las baterías.
- 4 Observe si la pantalla o los leds indican alguna avería. Si existe alguna avería, corríjala y rearme el panel.
- 5 Configure el lazo siguiendo los procedimientos indicados en la **sección 5.6.1; Circuito de señalización - Equipos** o la **Sección 5.6.2 Circuito de señalización - Autoprogramación**.

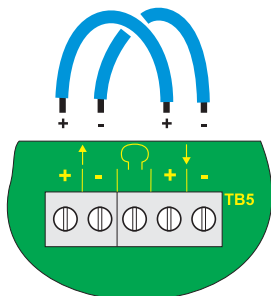

Aplique alimentación ANTES de realizar cualquier conexión RS485.

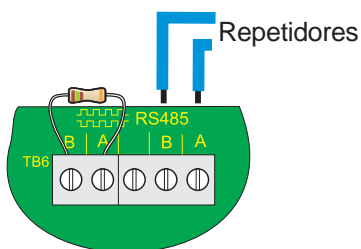

4.4.2 Comunicaciones RS485

Cuando haya instalado y comprobado la conexión de comunicaciones RS485 en la caja posterior:

- 1 Conecte la conexión de comunicaciones RS485 al bloque de terminales del panel, TB6, tal y como indica el dibujo de la izquierda.
Cuando realice las conexiones, compruebe que la polaridad sea la correcta. Los polos A y B deben conectarse a los terminales adecuados.
- 2 Tras haber conectado la conexión de comunicaciones RS485, aplique alimentación y conecte las baterías.

4.4.3 Salida auxiliar de 24 Vdc

ANTES de conectar cualquier circuito a la salida auxiliar de 24 Vdc supervisada, compruebe que:

- 1 El cableado externo no está cortocircuitado.
- 2 No hay diodos de polarización (como por ejemplo con los relés de supervisión de alimentación de final de línea) conectados en el cableado externo.

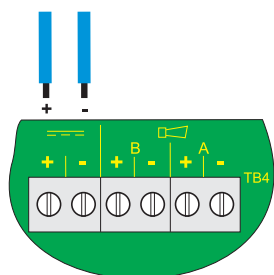

Cuando realice las conexiones, compruebe que la polaridad sea la correcta. Los polos + y - deben conectarse a los terminales adecuados.

4.4.4 Salidas de circuito de sirena

EN54-2 : 7.8

Si se requiere una salida de transmisión de alarma de incendio supervisada que cumpla EN54-2, no es correcto el uso de un relé no supervisado; se debe utilizar una salida de transmisión supervisada.

Los circuitos de sirena están diseñados para funcionar con una resistencia final de línea (por defecto) o, para cumplir con los requisitos sobre la supervisión de corto circuitos y circuitos abiertos parciales de EN54-13 (Valoración de la compatibilidad de los componentes del sistema), que requiere un diodo como elemento de final de línea. Si va a utilizar resistencias de final de línea, siga el procedimiento indicado a continuación. Si va a utilizar diodos, siga el procedimiento indicado en la página siguiente.

4.4.4.1 Final de línea con resistencia

Antes de conectar los circuitos de sirenas, es aconsejable haber comprobado todos los circuitos de detección y que no haya ninguna posibilidad de activación de falsas alarmas. Las sirenas deben estar polarizadas mediante diodos IN4002 (o similar) y los circuitos se deben instalar con resistencias de final de línea de 6k8. Realice las siguientes comprobaciones:

- 1 Utilice un multímetro de baja tensión para comprobar la resistencia de cada uno de los circuitos de sirena:
 - i Con el multímetro conectado en polaridad invertida (+vo a -vo y -vo a +vo), la lectura debe ser de 6k8.
 - ii Con el multímetro conectado al circuito en polaridad normal (+vo a +vo y -vo a -vo), el multímetro debe indicar un valor superior. Esto es debido a los diodos polarizados en serie con las sirenas.
- 2 Si utiliza sirenas electrónicas, esta prueba no mostrará los equipos invertidos. Por lo tanto, si la resistencia del circuito es correcta, se recomienda realizar lo siguiente:
 - i Retire las resistencias de las salidas del panel.
 - ii Conecte el circuito a la salida del panel observando que la polaridad sea la correcta.
 - iii Si hay algún equipo invertido, el panel indicará:

‘Cortocircuito en sirena n’

- 3 Una vez conectados los circuitos de sirena, puede probar las sirenas utilizando la tecla de control FIN RETARDOS / EVACUACIÓN.
 - i pulse la tecla de control FIN RETARDO/ EVACUACIÓN para activar la salida de sirenas.
 - ii Pulse la tecla de control “SILENCIAR / REACTIVAR” para silenciar todos los circuitos de sirena activados.
 - iii Si las sirenas funcionan correctamente, pulse la tecla de control “REARME”. Si no es así, compruebe todas las causas posibles de la anomalía y corrija cualquier avería, luego repita el paso 3.

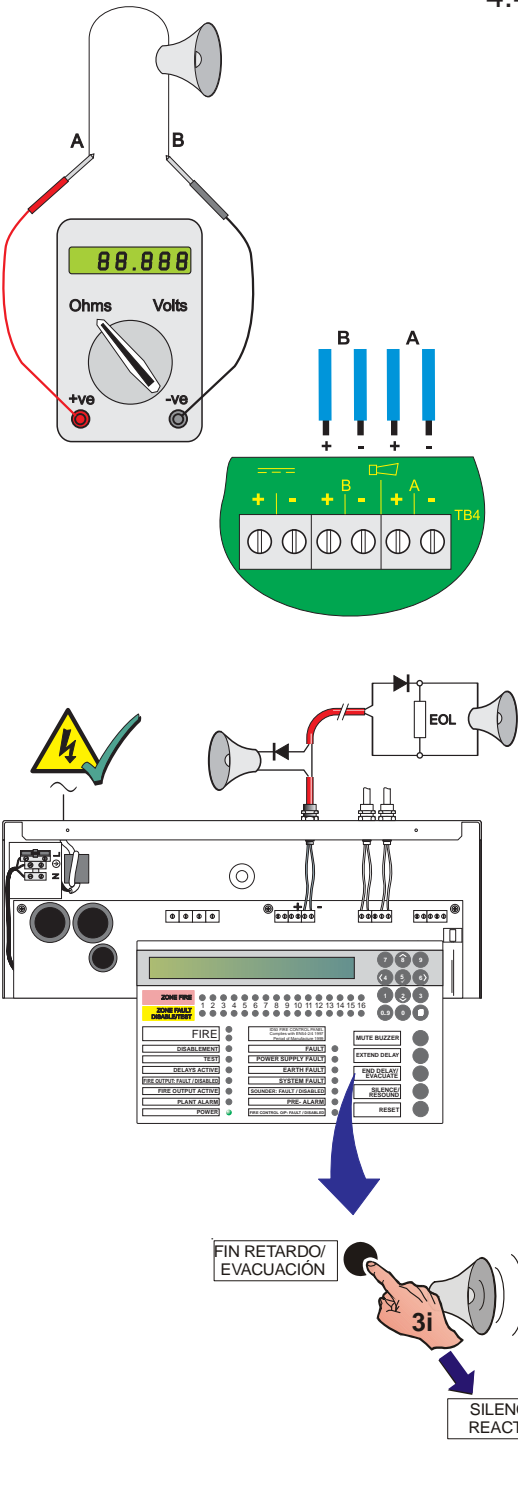

4.4.4.2 Final de línea con diodo



EN54-13 : 5.3.4.1, 5.3.4.2
Habilitación de la supervisión de cortocircuito y circuito abierto parciales en las salidas de sirena.

Antes de iniciar el procedimiento descrito a continuación, asegúrese de que:

- Todos los cables de circuitos de sirenas están conectados a todas las sirenas pero todavía no están conectados a la central.
- Las sirenas son de tipo electrónico, polarizadas e inhibidas utilizando diodos IN4002 o similar. Para que funcionen correctamente, estas sirenas requieren 15V, como mínimo.
- El diodo de final de línea (EOL) suministrado está conectado en cada circuito de sirena. **No** es la resistencia habitual de 6k8 requerida con la versión anterior de la central.

Note: Antes de conectar los circuitos de sirena, se recomienda comprobar todos los circuitos de detección para que no haya posibilidad de que se generen falsas alarmas.

Procedimiento:

- Realice un puente paralelo a los extremos del diodo de final de línea. Utilice un multímetro de baja tensión, conectado en polaridad inversa (positivo (+vo) a negativo (-vo) y negativo (-vo) a positivo (+vo) para medir la resistencia de cada cable del circuito de sirena. Anote la lectura de la resistencia en la tabla siguiente:

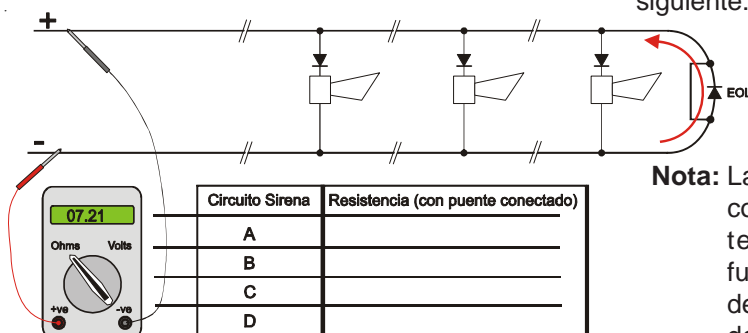

Nota: La resistencia del cable se debe medir para comprobar que todas las sirenas reciben la tensión suficiente (15V mínimo) para funcionar de forma correcta. La resistencia del cable no solo determina la longitud máxima de éste sino también el número máximo de sirenas que se pueden conectar para que su funcionamiento sea el correcto.

Ajuste del tipo de supervisión de fallo de sirena:

- Si el circuito de sirena consume menos de 350mA, deje el tipo de supervisión de sirena como 'SIR'.
- Si el circuito de sirena consume hasta 700mA, cambie el tipo de supervisión de sirena a 'SDH'.

- Ajuste el tipo de sirena - SIR o SDH. La sirena no puede ser del tipo SIR si consume más de 350mA. La sirena no puede ser del tipo SIR si la resistencia es superior a 16,1Ω. Si el circuito de sirena es del tipo SDH y la resistencia es superior a 8,1Ω, aparecerá en pantalla el mensaje de avería 'SALIDA B0 n CIRCUITO ABIERTO'.

Corriente (mA)	Tipo	Longitud cable (m) ¹	Resistencia (Ω)
0-700mA	SDH	< 350	< 8,1
0-350mA	SIR	< 700	< 16,1

¹ Longitud de cable correspondiente a un conductor CSA de 1,5mm²

Consulte la Sección 5.6.3.1 Ajuste del tipo de salida, si desea más detalles sobre el cambio de tipo de sirena.

Si la central detecta una resistencia de menos de 390Ω (aprox.) entre los circuitos de sirena, se generará una avería de cortocircuito parcial.

4.4.5 Salidas de configuración C y D



EN 54-2 : 7.7.1
Una de las salidas debe configurarse como salida de alarma (incendio)

EN 54-2 : 7.8
Si se requiere una salida de sirena supervisada EN54-2, no es adecuado el uso de un relé no supervisado. Utilice una salida de sirena supervisada.



EN 54-2 : 8.8
Tanto un relé¹ como una salida de sirena¹ se pueden configurar como una salida de avería.

¹ Estas salidas no están supervisadas y no se deberían utilizar como una salida para transmisión remota de averías (EN54-2: 8.9).

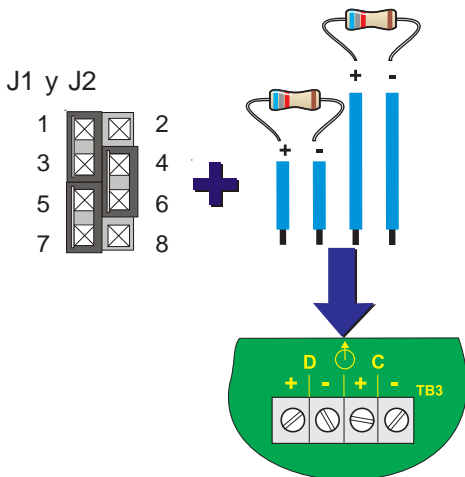

SALIDA CONFIG.	Conexión en puentes:	Sirena/ supervisada	Para relé normal. abierto sin supervisión	Para relé normal. cerrado sin supervisión
SALIDA C (por defecto NC sin supervisión)	J1	1 y 3	1 y 2	1 y 2
		4 y 6	3 y 5	5 y 6
		5 y 7	7 y 8	7 y 8
SALIDA D (por defecto NA- sin supervisión)	J2	1 y 3	1 y 2	1 y 2
		4 y 6	3 y 5	5 y 6
		5 y 7	7 y 8	7 y 8

Las salidas de configuración C y D se pueden configurar como circuitos de salida de sirena o relé utilizando las conexiones de los puentes configurables. La salida C se configura con los puentes J1 y la salida D con los puentes J2.

Los ajustes de las conexiones de los puentes J1 y J2 se especifican en la tabla inferior. Estos cambios solo se deben realizar con el sistema desconectado y se harán efectivos al conectarlo.

Las salidas C y D se pueden conectar como:

- a. Circuitos de sirena supervisados, o
- b. Salidas de relé sin supervisión.

Nota: Una salida de sirena se puede utilizar para activar un relé externo y proporcionar una salida de relé supervisada.

Antes de conectar las salidas C y D a la placa base, realice las conexiones de hardware pertinentes..

Relé de avería. Se energiza un relé de avería mientras la central está en reposo. Realice las conexiones de cableado '+' y '-' apropiadas.

Circuitos de sirena

Si las salidas C y D se configuran como circuitos de sirena, asegúrese de que:

- a. Las resistencias final de línea de 6k8 están conectadas correctamente al final del circuito, y
- b. La polaridad es la correcta cuando se realizan las conexiones en los terminales de la caja posterior, es decir, siendo el terminal 1 el positivo y el terminal 2 el negativo.

Salidas de transmisión remota / relé supervisadas

Si se van a configurar estas conexiones para supervisar circuitos abiertos y cortocircuitos, asegúrese de que;

- a. Las resistencias¹ final de línea de 6k8 están conectadas correctamente al final del circuito, y
- b. La polaridad es la correcta cuando se realizan las conexiones en los terminales de la caja posterior, es decir, siendo el terminal 1 el positivo y el terminal 2 el negativo.
- c. Se conecta en serie un diodo de protección polarizado con la bobina de relé.
- d. Se debe conectar un diodo para evitar retorno ('back-emf') en la bobina de relé.

¹ De forma alternativa, para la supervisión de circuito abierto y cortocircuito parciales, utilice uno de los diodos suministrados con cada circuito de sirena el lugar de la resistencia de 6k8.

¡Consejos!

Las salidas de configuración C y D están configuradas por defecto como salidas de relé sin supervisar (véase la pág. siguiente).

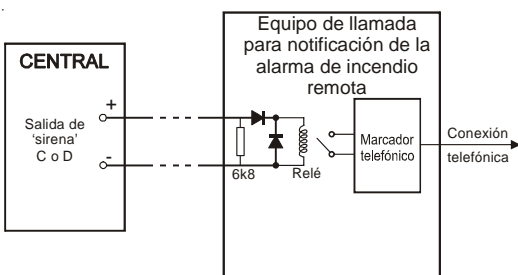

J2 - SALIDA D

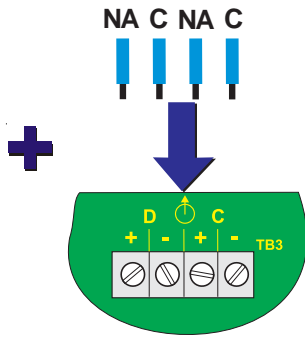
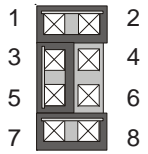

J1 - SALIDA C

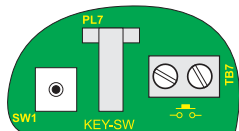
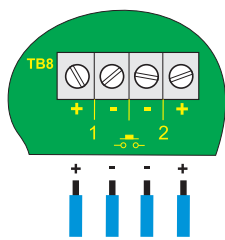
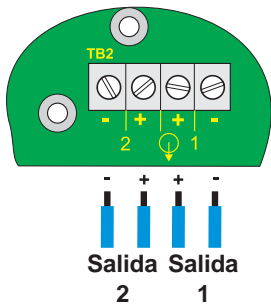
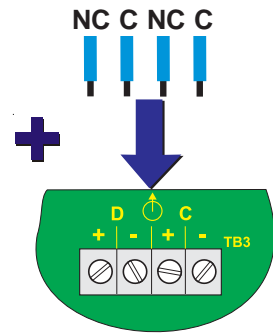
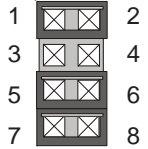

Relés sin supervisión

La salida C de relé sin supervisión está ajustada de fábrica como una salida de avería y la salida D como una salida de alarma de incendios. Cuando se configuran como salidas de relé libres de tensión, los terminales están limitados a una corriente máxima de 1A a 24V.

Si estas conexiones se configuran como relés sin supervisión, asegúrese de que:

- Los puentes están conectados correctamente, consulte la **sección 4.3.1: Conexiones de los puentes**.
- La polaridad es la correcta cuando se realizan las conexiones en los terminales de la caja posterior, es decir, siendo el terminal 1 normalmente abierto (o normalmente cerrado) y el terminal 2 común.

Mantenga la separación adecuada del cableado de tensión limitada.

4.4.6 Salidas (-VE) negativas

Las dos salidas negativas (-ve outputs), situadas en TB3, en la parte inferior izquierda de la placa, se utilizan normalmente para suministrar alimentación DC para un máximo de dos relés situados fuera de la central.

Cuando se conectan inicialmente las salidas negativas, las salidas de software están ajustadas por defecto como:

- Salida 1 - Prealarma.
- Salida 2 - Señal Técnica.

Durante la puesta en marcha, estas salidas se pueden configurar individualmente para que se activen ante cualquier condición de alarma, prealarma, avería o señal técnica (véase la **Sección 5, Configuración**).

4.4.7 Entradas digital / ÜE (TB8) (uso exclusivo en Alemania)

Estas entradas están situadas en la parte inferior central de la placa. La entrada digital 1 se puede configurar para utilizarla como una función de Modo día o de Cambio de clase. Para seleccionar la función requerida, utilice el menú de "Entrada digital 1", véase la **Sección 5.5.3.8 Entrada digital 1**.

La entrada digital 2 no está operativa actualmente.

4.4.8 Conexiones

"KEY-SW"

El conector "Key Switch" es una entrada digital de la placa. La activación del "key switch" permite acceder al nivel 2.

"Cover Switch"

Este conector no se utiliza.

4.5 Conexión de la central

Para conectar la central ID50:

- 1 Compruebe las terminaciones del cableado y asegúrese que las tarjetas están instaladas correctamente.
- 2 Con las baterías en la caja posterior, conecte la fuente de alimentación principal/baterías al conector de alimentación, entre el fusible de alimentación (FS1) en el lado izquierdo y el fusible de batería (FS2) en el lado derecho. Conecte la alimentación principal. En pantalla, aparecerá el mensaje CENTRAL REINICIADA mientras suena el zumbador interno y se iluminarán los leds de "AVERÍA", "AVERÍA SISTEMA" y "ALIMENTACIÓN".

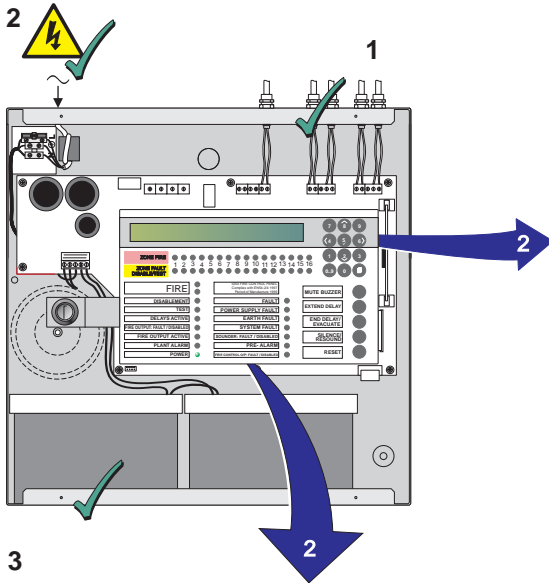

AVERÍA 01/01 00:00
CENTRAL REINICIADA

- 3 Conecte las baterías (véase la **Sección 4.5.2 Baterías**).
- 4 Una vez alimentada la central, pulse la tecla REARME (introduzca el código de acceso en caso de ser necesario). La central debería permanecer en estado de reposo. La pantalla LCD debe mostrar el mensaje 'Estado: Normal' a menos que exista alguna avería en el sistema.

Nota: Si el panel indica la presencia de alguna avería, debe borrarla antes de continuar con las operaciones de puesta en marcha.

- 5 Cuando se hayan apagado todos los leds de avería, el panel ya estará preparado para probar el sistema. Consulte la **sección 4.7: Pruebas en la puesta en marcha**.

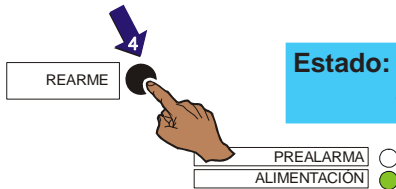
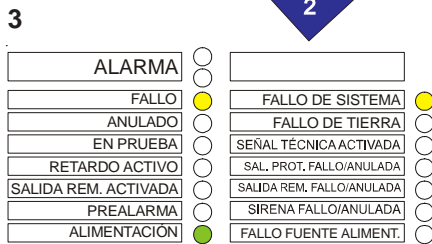

Estado: NORMAL
Sáb 05/01/2002 00:00

4.5.1 Selección del idioma

Al conectar la central, y con la memoria sin configurar, debe seleccionar el idioma de la central en una pantalla similar a la siguiente:

1: English 2: España 3: Portuges
4: Islanska 5: Italiano

Pulse la tecla numérica adecuada para seleccionar el idioma. Si no realiza ninguna selección en 30 segundos, la central utilizará el idioma número 1. La lista de idiomas puede ser diferente a la que sirve de ejemplo más arriba.

Nota: Si la memoria está desbloqueada (véase la **Sección 4.3.1 Conexión de los puentes**), la selección del idioma se almacenará y se utilizará el idioma escogido al reiniciar la central. Si la memoria está bloqueada cuando se realiza la selección del idioma, la central no almacenará el cambio y la pantalla de idiomas volverá a aparecer al reiniciar la central. Sin embargo, puede modificar el idioma en cualquier otro momento a través del menú de configuración 'Idioma' (véase la **Sección 5.5.1**).



**¡PRECAUCIÓN-
RIESGO DE ALTA
TENSIÓN!
NUNCA corte los
terminales de batería**



**¡PRECAUCIÓN-
RIESGO DE EXPLOSIÓN
Si cambia las baterías por
un tipo de batería
incorrecto**

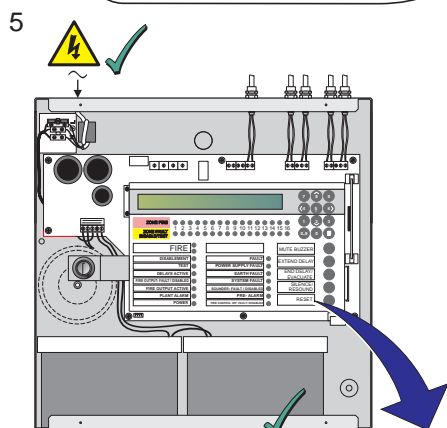
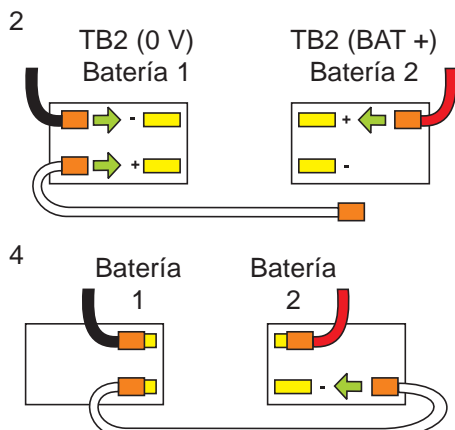
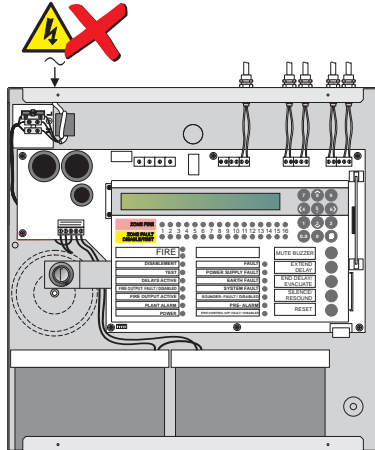

4.5.2 Baterías

La central ID50 puede albergar hasta dos baterías de 12V, 12Ah. Las baterías no se suministran con la central. Se deben utilizar baterías de plomo ácido con válvula regulada.

Para conectar las baterías:

- 1 Aísle externamente la fuente de alimentación en una unidad de aislamiento (suministrado por un tercero), retire la tapa y coloque las baterías en la caja posterior. Conecte la fuente de alimentación principal y baterías al conector de alimentación, entre el fusible de alimentación (FS1) al lado izquierdo y el fusible de batería (FS2) al lado derecho.
- 2 Conecte el cable rojo del bloque de terminales TB2 (BAT+) al terminal positivo de la batería 2 y el cable negro del bloque de terminales TB2 (0V) al terminal negativo de la batería 1.

Conecte un extremo del cable de interconexión **sólo** al terminal positivo de la batería 1.

NO conecte todavía los dos extremos del cable de interconexión.

- 3 Conecte la alimentación principal y verifique que tras la conexión:
 - i La central indica 'CENTRAL REINICIADA'.
 - ii Se activa el zumbador.
 - iii Se iluminan los leds de FALLO y FALLO DE SISTEMA.
- 4 Conecte el cable de interconexión al terminal negativo en la batería 2.
- 5 Rearme la central y compruebe que la pantalla muestra el mensaje 'Estado: NORMAL' y que se apagan los leds de FALLO y FALLO DE SISTEMA.

Eliminación de las baterías

Debe cambiar las baterías, como mínimo, cada cuatro años.

Las baterías se deben desechar de acuerdo a las recomendaciones del fabricante y reglamentos locales.

Estado: NORMAL

Sáb. 05/01/2002

00:00

REARME

PREALARMA

ALIMENTACIÓN

4.6 Configuración y entrega

Tras haber conectado todo el cableado externo a la central y con el mensaje 'Estado: NORMAL' en pantalla, la central se puede configurar según los requisitos de su sistema. Consulte la **Sección 5, Configuración**.

Tras haber completado la configuración y rectificado todas las averías surgidas, el sistema estará preparado para las pruebas de puesta en marcha (véase la **Sección 4.7, Pruebas en la puesta en marcha**), según requieran las normas pertinentes, antes de entregar el equipo al usuario.

La configuración de la central se realiza a través del menú: 'Programación':

1

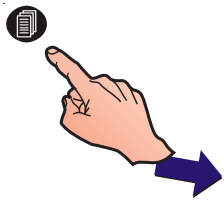

- 1 Mientras la pantalla muestra el mensaje 'Estado: NORMAL', pulse la tecla '📄'. A continuación, debe introducir un código de acceso:

ACCESO A MENÚ RESTRINGIDO
Entre clave nivel 2/3: < : Retroc.

2

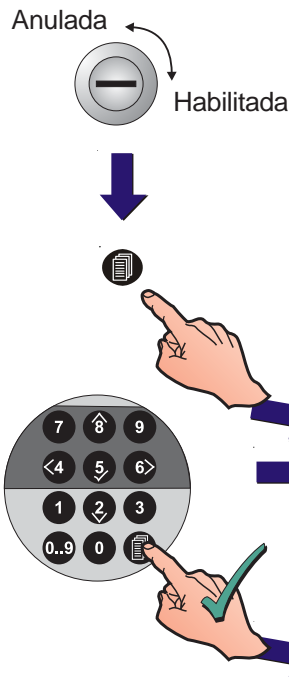

- 2 Gire la llave o, utilizando el teclado numérico (véase el **Manual de funcionamiento de la ID50/60, MF-DT-156, Sección 4.6. Teclado numérico**), introduzca:

- El código de acceso de nivel 2, o
- El código de acceso de nivel 3.

Consulte el **Apéndice 1 - Especificaciones** si desea información sobre las contraseñas por defecto.

Si introduce el código de acceso 2 (usuario) correcto, aparecerá el menú de nivel 2 y un número de usuario (U0-U9) en la parte superior izquierda de la pantalla (el número es siempre U9 si se utiliza la llave):

[U0] 1:Prueba 2:Anular/Habilitar 3:Reloj
4:Modo ver 5:Programación

o si introduce el código de acceso de nivel 3 (servicio) correcto, aparecerá [S1] en la parte superior izquierda de la pantalla:

[S1] 1:Prueba 2:Anular/Habilitar 3:Reloj
4:Modo ver 5:Programación

Si se introduce un código de acceso incorrecto, la pantalla mostrará el siguiente mensaje:

ERROR - CLAVE ACCESO INCORRECTA !!!

Para regresar al estado normal de reposo, pulse la tecla



- 3 Pulse la tecla '6>' para seleccionar la opción 'Programación' y confirme con la tecla '5↓'. La opción de Programación se visualiza automáticamente si se ha introducido previamente un código de acceso de nivel 3.

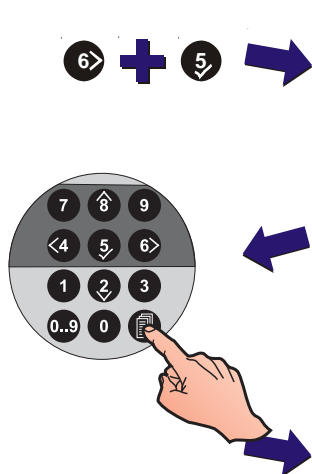

[S1 COM] 1:Config. 2:Equipos lazo/Int
3:Matriz E/S 4:Zonas 5:Acceso ↑ : Más

Si se ha introducido una contraseña de nivel 2, aparecerá la siguiente pantalla:

ACCESO MODO INSTALADOR
Entre clave nivel 3: < : Retroceso

- 4 Introduzca el código de acceso de nivel 3 correcto mediante el teclado del panel y confirme con la tecla '5↓' (o pulse '<4' para cancelar la última operación).

[S1 COM] 1:Config. 2:Equipos lazo/Int
3:Matriz E/S 4:Zonas 5:Acceso ↑ : Más

4.7 Pruebas en la puesta en marcha

A continuación se indican las pruebas que deben realizarse tras haber finalizado la configuración. Si el resultado de las pruebas es correcto, significa que el sistema funciona correctamente.

4.7.1 Prueba de leds

Este procedimiento se describe en el **Manual de funcionamiento de la ID50, MF-DT-156, Sección 4.8.1.**

4.7.2 Prueba de la pantalla LCD

Este procedimiento se describe en el **Manual de funcionamiento de la ID50, MF-DT-156, Sección 4.8.2.**

4.7.3 Prueba de zonas

Este procedimiento se describe en el **Manual de funcionamiento de la ID50, MF-DT-156, Sección 4.8.3.**

4.7.4 Test nivel alto

Este procedimiento se describe en el **Manual de funcionamiento de la ID50, MF-DT-156, Sección 4.8.4.**

4.7.5 Prueba de las salidas

Este procedimiento se describe en el **Manual de funcionamiento de la ID50, MF-DT-156, Sección 4.8.5.**

4.7.6 Prueba de zumbador

Este procedimiento se describe en el **Manual de funcionamiento de la ID50, MF-DT-156, Sección 4.8.6.**

4.7.7 Prueba de teclado

Este procedimiento se describe en el **Manual de funcionamiento de la ID50, MF-DT-156, Sección 4.8.7.**

4.8 Sensores y módulos

Estos equipos vienen acompañados de instrucciones que indican la manera en que se deben realizar las interconexiones en diferentes tipos de aplicaciones.

4.8.1 Requisitos de EN54

Aisladores

Los aisladores se deben utilizar en el lazo analógico para separar los sensores y pulsadores, incluyendo cualquier detector de zona convencional o pulsador conectado.

Para cumplir con los requisitos de EN54-2, los aisladores se deben colocar entre un máximo de 32 equipos de lazo. En esta central, no coloque más de 25 detectores o módulos de lazo entre aisladores (20 si utiliza aisladores FET).

Si instala sirenas alimentadas del lazo, consulte con Notifier.

De lo contrario, contravendrá los requisitos de EN54-2 en el caso de producirse un fallo en la ruta de transmisión.

4.8.2 Prueba del cableado del lazo

Antes de conectar la central o los equipos, debe comprobar la continuidad y aislamiento del cableado del lazo. Una vez conectados todos los componentes, incluyendo aisladores, no debe utilizar "testers" de alta tensión como Meggers en el lazo; se deben utilizar "testers" de baja tensión como multímetros.

Nota: Si instala aisladores, el conductor (+ve) positivo del lazo estará en circuito abierto.

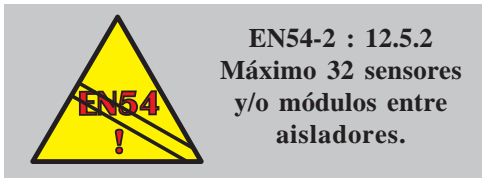

5 Configuración

5.1 Introducción

Las siguientes secciones contienen instrucciones para configurar la central.

En cada opción de configuración, se ofrece una breve descripción de su función y del procedimiento a seguir junto con ilustraciones de las pantallas pertinentes.

Las centrales utilizan un software de menús que se divide en Opciones de configuración de nivel 2 (véase la **Sección 5.3**) y opciones de configuración de nivel 3 (véase las **Secciones 5.4 - 5.11**).

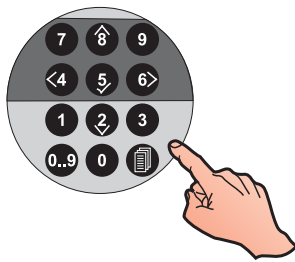

5.2 Navegación e introducción de datos

Para navegar por los menús e introducir valores numéricos, consulte el **Manual de funcionamiento de la central ID50, MF-DT-156, Sección 4.6**.

5.3 Opciones de configuración del nivel 2

Las opciones de configuración del nivel 2 se describen en el **Manual de funcionamiento de la ID50, MF-DT-156**, en las siguientes secciones:

- a. Prueba - **Sección 4.9**
- b. Anular/habilitar - **Sección 4.10**
- c. Reloj - **Sección 4.11**
- d. Modo ver - **Sección 4.12**
- e. Programación - **Sección 4.13**
- f. Imprimir - **Sección 4.14**

El **manual de funcionamiento** también incluye un mapa de menús de nivel 2.

Si desea información sobre la clave de acceso de nivel 2 por defecto, consulte el **Apéndice 1 - Especificaciones**.

5.4 Opciones de configuración del nivel 3

Las opciones del nivel 3, indicadas en el mapa de menús, permiten configurar la central. La clave de acceso por defecto de nivel 3 se indica en el **Apéndice 1 - Especificaciones**.

Antes de realizar cualquier cambio en la configuración, el puente de bloqueo de memoria debe estar en posición de desbloqueo (véase el dibujo inferior).

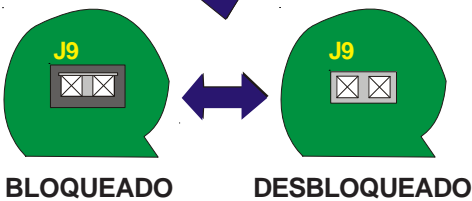
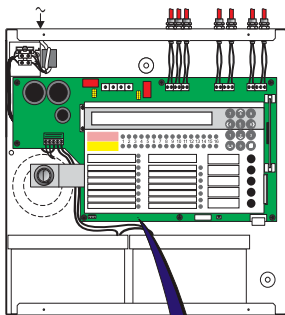
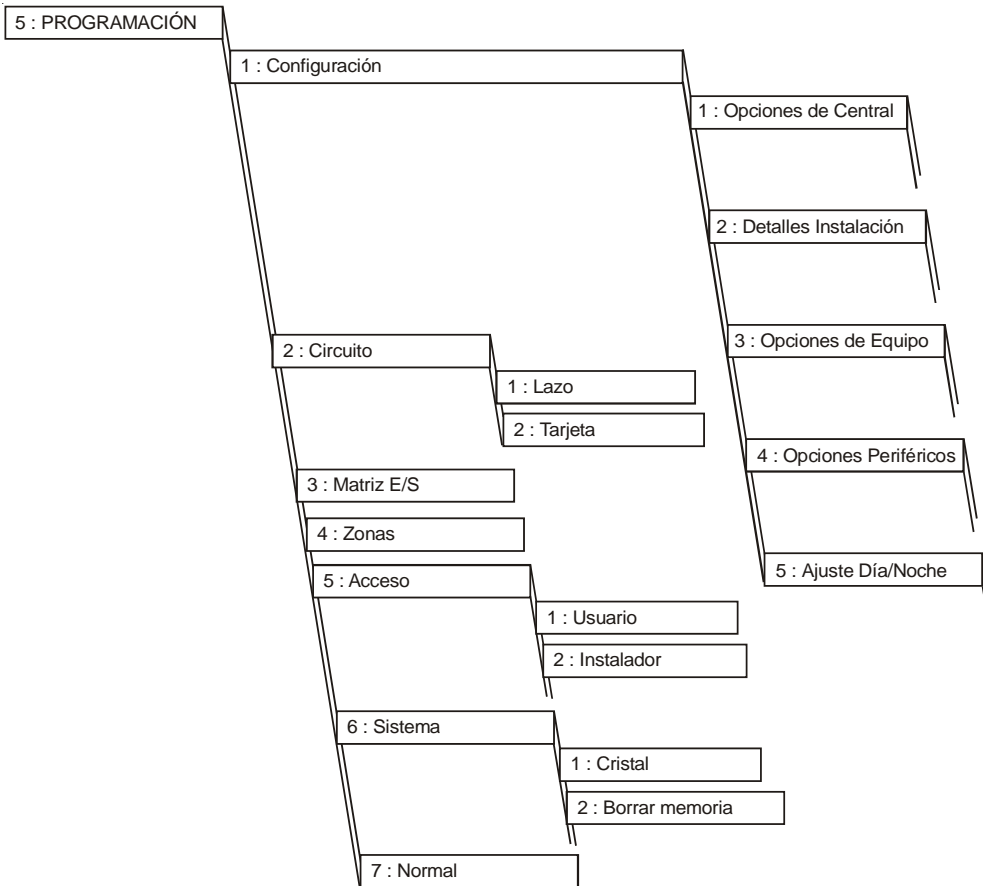

Puente para el bloqueo de memoria

La conexión del puente J9 bloquea/desbloquea la configuración del sistema. El J9 está situado a la parte izquierda del bloque de terminales TB8 (Digital/ÜE). Para configurar la central, el J9 debe estar en posición de desbloqueo (es decir sin puentear)

Coloque el puente (J9) antes de volver al funcionamiento normal del sistema.

Si intenta acceder al menú de configuración mientras el puente está colocado, aparecerá en pantalla el siguiente mensaje:

¡Memoria bloqueada!

5.5 Opciones de configuración

El menú de opciones de configuración permite configurar todos los ajustes de la central. Estos ajustes se agrupan en las siguientes categorías:

- a. Opciones de Central
- b. Detalles Instalación
- c. Opciones de Equipo
- d. Opciones Periféricos
- e. Ajuste Día/Noche

[S1 COM] 1 : Config. 2 : Equipos lazo/Int
3 : Matriz E/S 4 : Zonas 5 : Acceso ↑ : Más

Con el menú de programación en la pantalla y utilizando el teclado numérico, pulse '1' para que aparezca el menú de configuración:

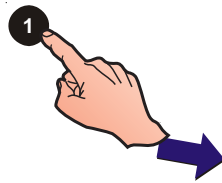

[S1 Confi] 1: Opciones de Central
2: Detalles Instalación 3: Opciones Equipo ↑ : Más

[S1 Confi] 4: Opciones periféricos
5: Ajuste Día/Noche ↑ : Más

Utilice el teclado numérico para seleccionar la opción adecuada del menú de configuración, tal y como se describe a continuación:

5.5.1 Opciones de Central

Permite ajustar o modificar los ajustes básicos de la configuración de la central, como las opciones de interfaz de usuario y los ajustes de acceso. El menú de Opciones de Central consta de las siguientes opciones

- a. Idioma (véase la Note 1)
- b. Formato fecha
- c. Nivel Acceso Teclas Control
- d. LED 1H Modo (véase la Note 2)
- e. LED 2C Modo (véase la Note 2)
- f. Reactivar Zumbador
- g. Retardo de avería de alimentación
- h. Modos diagnósticos
- i. Compatibilidad VdS (normativa alemana).
- j. Reactivación automática.

Con el menú de configuración en pantalla, pulse '1' para seleccionar Opciones de Central. Utilice las teclas '2'/'8' para visualizar las diferentes opciones.

Notas:

- 1 El idioma por defecto de fábrica es el Inglés. Éste se puede modificar al conectar la central.
- 2 Se suministran etiquetas para las dos opciones de configuración de los leds - véase la Sección 5.5.1.4 Modo de LED 1H y la Sección 5.5.1.5 Modo de LED 2C .

5.5.1.1 Idioma

- 1 Cuando se selecciona Opciones de Central, aparece la pantalla de Idioma.

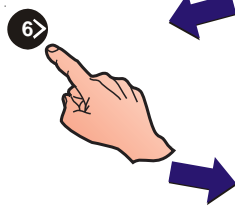

[Confi] Idioma = Inglés
> : Cambiar ↓ : Más < : Salir

- 2 Pulse la tecla '6>' para visualizar los idiomas disponibles.

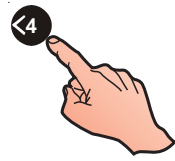

[Confi] Idioma= Portugues
> : Alterar ↓ : Mais < : Sair

- 3 Cuando aparezca el idioma deseado, pulse la tecla '<4' para regresar al menú de configuración. La selección del idioma se guarda automáticamente.
- 4 Realice otra selección del menú Opciones de Central o pulse la tecla '<4' para regresar al Menú de Programación.

5.5.1.2 Formato de la fecha

Esta opción se utiliza para seleccionar uno de los tres formatos de fecha disponibles: dd/mm/aaaa, mm/dd/aaaa o aaaa/mm/dd. Para cambiar el formato de la fecha:

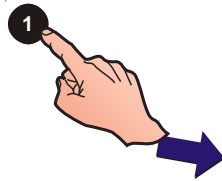

- 1 Desde el menú de configuración, pulse la tecla '1' para que aparezca el menú de Opciones de Central. Primero aparece la pantalla de idioma:

[Confi] Idioma = Español
> : Cambiar ↓ : Más < : Salir

Pulse las teclas '2/8' para visualizar las diferentes opciones del menú 'Opciones de Central' hasta que aparezca la pantalla de Formato de fecha.

- 2 Pulse la tecla '6>' para visualizar los diferentes formatos de fecha. Cuando aparezca el adecuado, pulse la tecla '<4' para regresar al menú de configuración. El tipo de formato de fecha seleccionado se guarda automáticamente.

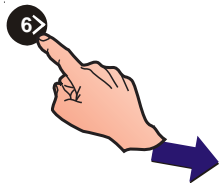

[Confi] Formato fecha = mm/dd/aaaa
> : C

[Confi] Formato fecha = aaaa/mm/dd
> : C

[Confi] Formato fecha = dd/mm/aaaa
> : Cambiar x : Más < : Salir

- 3 Realice otra selección en el menú de configuración o pulse la tecla '<4' una vez más para regresar al menú

5.5.1.3 Nivel Acceso Teclas Control



EN54-2 : 7.6.1, 7.8, 8.7.1, 9.1.2
Asegúrese de que se cumplen los requisitos de EN54 en cuanto el acceso a las teclas de control.

EN54-2 requiere que se tenga acceso a las siguientes teclas de control:

- Nivel 2: **Rearme (EN54-2 Cláusulas 7.6.1 & 8.7.1)**
Silenciar sirenas (EN54-2 Cláusula 7.8)
Ampliar retardos (EN54-2 Cláusulas 9.1.2)
- Nivel 1: **Finalizar retardos (o PUL) (EN54-2 Cláusula 7.11d).**

Esta opción permite cambiar el nivel de acceso en el que pueden funcionar las teclas de control. Para seleccionar el nivel de acceso requerido:

- Desde el menú de configuración, pulse la tecla '1' para entrar en el menú de Opciones de Central. Primero aparece la pantalla de Idioma.

[Confi] Idioma = Español
> : Cambiar ↕ : Más < : Salir

- Pulse las teclas '2'/'8' para visualizar las diferentes opciones hasta que aparezca la pantalla de control de teclas.

[Confi] Nivel Acceso Teclas Control = 2
> : Cambiar ↕ : Más < : Salir

- Pulse la tecla '6>' para cambiar el ajuste a nivel 1 (sin contraseña) o nivel 2 (contraseña de usuario). Por defecto, el nivel de acceso es de nivel 2.
- Pulse la tecla '4' para regresar al menú de configuración. Todos los cambios se guardarán al salir.

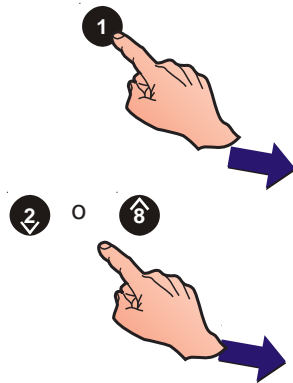

5.5.1.4 Modo de LED 1H

La función por defecto para este LED es la de SEÑAL TÉCNICA ACTIVADA. Esta opción permite que este LED en las centrales con la fascia nueva de 5 teclas se pueda configurar como SALIDA DE FALLO REMOTA: FALLO/ANULADA.

ANULADO	●	FALLO	●
EN PRUEBA	●	FALLO FUENTE ALIMENTACIÓN	●
RETARDO ACTIVO	●	FALLO DE TIERRA	●
SALIDA AL.REM.FALLO/ANULADA	●	FALLO DE SISTEMA	●
SALIDA AL.REM. ACTIVADA	●	SIRENA FALLO/ANULADA	●
ALIMENTACIÓN	●	PREALARMA	●
SEÑAL TÉCNICA ACTIVADA	●	SAL. PROT. FALLO/ANULADA	●

[S1 Confi] 1: Opciones de Central
2: Detalles Instalación 3: Opciones Equipo ↕ : Más

[S1 Confi] 4: Opciones periféricos
5: Ajuste Día/Noche ↕ : Más

- Desde el menú de configuración, pulse la tecla '1' para entrar en el menú de Opciones de Central. Aparecerá primero la pantalla de Idioma.

[Confi] Idioma = Español
> : Cambiar ↕ : Más < : Salir

- Pulse las teclas '2'/'8' para visualizar las diferentes opciones del menú 'Opciones de Central' hasta que aparezca la pantalla del la función del LED 1H.

[Confi] LED 1H = Activo Técnico
> : Cambiar ↕ : Más < : Salir

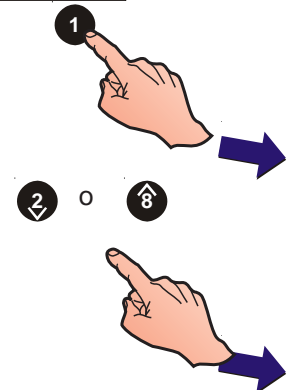

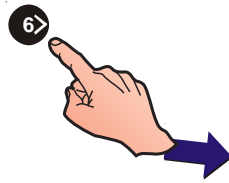

- Pulse la tecla '6' para cambiar entre las dos opciones: 'En cada alarma zona' y 'En cada alarma punto'.

[Confi] React.Zumb = En cada alarma punto
> : Cambiar ↑ : Más < : Salir

- Pulse '4' para regresar al menú de configuración. Los cambios se guardarán al salir.

5.5.1.7 Retardo Fallo Red AC

Por defecto, un fallo de red se indica en 10 segundos. Esta opción, permite que el retardo se amplíe a 60 minutos en incrementos de un minuto. **Un retardo en la indicación de fallo de más de 30 segundos no cumple con EN54** (véase más información a la izquierda). Para configurar un retardo de salida de fallo, proceda como se indica a continuación:

- Desde el menú de configuración, pulse la tecla '1' para entrar en el menú 'Opciones de Central'. Primero aparecerá la pantalla de Idioma.

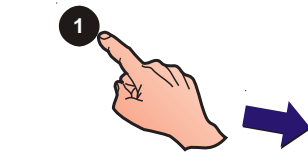

[Confi] Idioma= Español
> : Cambiar ↑ : Más < : Salir

- Pulse las teclas '2'/'8' para visualizar las diferentes opciones hasta que aparezca la pantalla de Retardo Fallo Red AC.

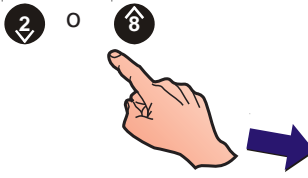

[Confi] Retardo Fallo Red AC = 10
> : Cambiar ↑ : Más < : Salir

- Pulse la tecla '6' para cambiar el tiempo de retardo:



[Confi] Retardo Fallo Red AC = 10
Entre valor _ ✓ : Confirmar < : Cancelar

- Utilice el teclado numérico para introducir el valor nuevo:

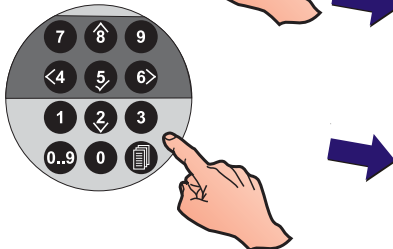

[Confi] Retardo Fallo Red AC = 20
> : Cambiar ↑ : Más < : Salir

- Pulse '4' para regresar al menú de configuración. Todos los cambios se salvarán al salir del menú.

5.5.1.8 Modo diagnósticos

Esta opción permite indicar de forma inmediata, sin retardo de verificación, las alarmas y averías para poder detectar posibles fallos en el momento de la puesta en marcha del sistema. Para habilitar el Modo Diagnósticos:

- Desde el menú de configuración, pulse la tecla '1' para entrar en el menú 'Opciones de Central'. Primero aparecerá la pantalla de Idioma.

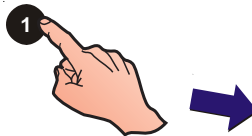

[Confi] Idioma = Español
> : Cambiar ↑ : Más < : Salir

- Pulse las teclas '2'/'8' para visualizar las diferentes opciones hasta que aparezca la pantalla de Modo Diagnósticos:

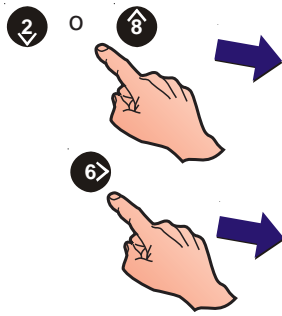

[Confi] Modo diagnósticos = SÍ
> : Cambiar ↑ : Más < : Salir

- 3 Pulse la tecla '6>' para seleccionar el ajuste requerido, SÍ o NO.

[Confi] Modo diagnósticos = NO
> : Cambiar ↑ : Más < : Salir

- 4 Pulse la tecla '<4' para regresar al menú de configuración. Todos los cambios se guardarán al salir.

5.5.1.9 Compatibilidad VdS

La opción de Compatibilidad VdS debe ajustarse a 'Anulado'.

- 1 Desde el menú de configuración, pulse la tecla '1' para entrar en el menú 'Opciones de Central'. Primero aparecerá la pantalla de Idioma.

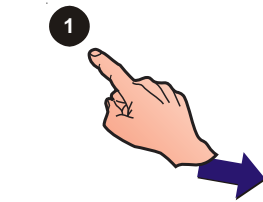

[Confi] Idioma = Español
> : Cambiar ↑ : Más < : Salir

- 2 Pulse las teclas '2/8' para visualizar las diferentes opciones hasta que aparezca la opción de 'Compatibilidad VdS'

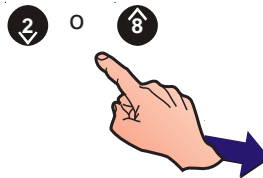

[Confi] Compatibilidad VdS = ANULADO
> : Cambiar ↑ : Más < : Salir

- 3 Si es necesario, pulse la tecla '6>' para cambiar de 'HABILITADO' a 'ANULADO'.

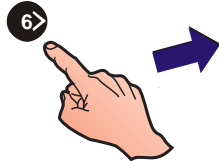

- 4 Pulse '<4' para regresar al menú de configuración. Todos los cambios se guardarán al salir de este menú.

5.5.1.10 Reactivación de sirena automática

Por defecto, después de que la central reciba una alarma y las sirenas se hayan silenciado con la tecla SILENCIAR/REACTIVAR, si se produce otra alarma, en CUALQUIER zona, se volverán a activar las sirenas. Esta opción permite configurar que las sirenas se vuelvan a activar con NUEVAS alarmas o bien que, una vez silenciadas las sirenas, se ignoren las nuevas alarmas.

- 1 Desde el menú de configuración, pulse la tecla '1' para entrar en el menú de 'Opciones de la central'.

- 2 Pulse las teclas '2/8' para visualizar las diferentes opciones hasta que aparezca la opción de 'React.Sirena Auto'.

- 3 Pulse la tecla '6>' para seleccionar la opción deseada: NUEVA ZONA o NO. Pulse '<4' para regresar al menú de configuración. Los cambios se guardarán al salir del menú.

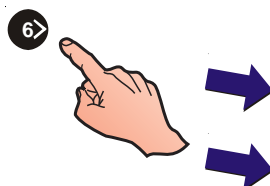

[Confi] React.Sirena Auto = CLQ ZONA
> : Cambiar ↑ : Más < : Salir

[Confi] React.Sirena Auto = NUEVA ZONA
> : Cambiar ↑ : Más < : Salir

[Confi] React.Sirena Auto = NO
> : Cambiar ↑ : Más < : Salir

5.5.2 Detalles Instalación

Esta opción permite visualizar en pantalla el nombre de la instalación e información sobre la empresa de mantenimiento cuanto exista una avería en la central.

5.5.2.1 Teléfono de la empresa de mantenimiento

Esta opción permite que el número de teléfono de la empresa de mantenimiento aparezca en pantalla junto a los mensajes de avería. Para introducir o cambiar el número:

- 1 Desde el menú de configuración, pulse la tecla '2' para seleccionar la opción Detalles Instalación. Aparecerá la pantalla del número de teléfono:

[Confi] Teléf.= <en blanco o texto existente >
> : Cambiar ↑ : Más < : Salir

- 2 Pulse '6>' para entrar en el menú de edición de textos

[] ↑ : Carac. ✓ : Fin
> : Sgte < : Previo u1: Borrar u3: Insertar

- 3 El texto existente de 20 caracteres aparece en la línea superior (en las centrales nuevas, está en blanco). La posición del cursor se indica mediante el parpadeo del carácter. Introduzca el número de teléfono con el teclado numérico o utilice las teclas '2/8' para visualizar los caracteres alfanuméricos disponibles.

Nota: Si desea más información sobre la edición de textos, consulte la **Sección 5.8, Descripción de zonas.**

- 4 Pulse '5' para confirmar y regresar al menú de configuración.

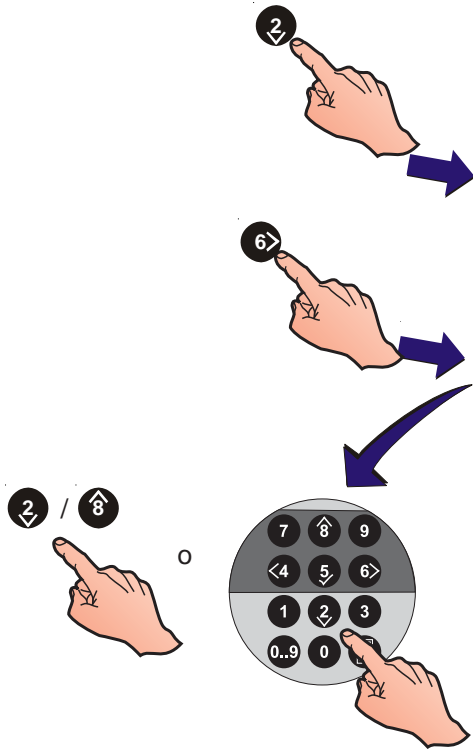

5.5.2.2 Nombre de la instalación

Esta opción permite introducir hasta 20 caracteres para sustituir el mensaje de 'Estado: NORMAL'. Para editar o cambiar los caracteres:

- 1 Desde el menú de configuración, pulse '2' para seleccionar la opción 'Detalles Instalación'. Primero aparecerá la pantalla de Número de teléfono de la empresa de mantenimiento y después la descripción.

[Confi] Descr.= <en blanco o texto existente >
> : Cambiar ↑ : Más < : Salir

- 2 Pulse las teclas '2/8' hasta que aparezca la pantalla de la DESCRIPCIÓN de la instalación.

[] ↑ : Carac. ✓ : Fin
> : Sgte < : Previo u1: Borrar u3: Insertar

- 3 Para editar o cambiar el texto, pulse '6>'. Aparece un menú de edición de textos con el texto ya existente en la línea superior. La posición del cursor se indica mediante el parpadeo del carácter.

Nota: Si desea más información sobre la edición de textos, consulte la **Sección 5.8, Descripción de zonas.**

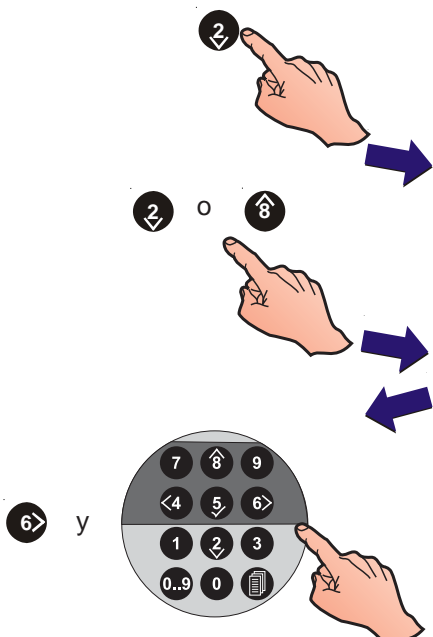

- Utilizando las teclas apropiadas, edite el texto y confirme con la tecla '5'. La pantalla regresará al menú de configuración y los cambios se guardarán al salir.

5.5.3 Opciones de Equipo

Esta función permite configurar las siguientes entradas y salidas:

- Parpadeo led equipos
- Relación pulso on/off
- Test nivel alto
- Ent. Digital 1
- Modo sensibilidad (día)
- Modo sensibilidad fin semana
- Retardo de extinción y temporizador fin de extinción
- Funcionamiento pulsador de espera de extinción
- Equipo transmisión (solo VdS)
- Central bomberos
- Circuito de salida FWP2 (solo VdS).
- Equipo con dirección duplicada
- TD/ES Anulado en Nivel de acceso 2

5.5.3.1 Parpadeo del led de los equipos

Esta opción permite configurar los leds de los sensores y módulos del lazo para que parpadeen o no cuando se les realiza un muestreo. Para configurar esta opción:

- Desde el menú de configuración, pulse '3' para entrar en el menú 'Opciones de Equipos'. Aparecerá primero la pantalla de Parpadeo de leds.

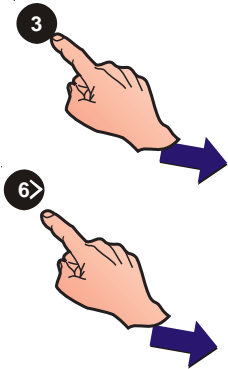

```
[Confi]      Parpadeo led equipos = SÍ
> : Cambiar      ↑ : Más   < : Salir
```

- Pulse '6' para seleccionar el ajuste requerido, SÍ o NO.

```
[Confi]      Parpadeo led equipos = NO
> : Cambiar      ↑ : Más   < : Salir
```

- Pulse '<' para regresar al menú de configuración.

5.5.3.2 Relación pulso ON/OFF

Esta opción se utiliza para ajustar la frecuencia del pulso de la sirena a 1/1 o 4/1 (relación activado/desactivado). Para configurar la intermitencia:

- Desde el menú de configuración, pulse '3' para entrar en el menú 'Opciones de Equipos'. Aparecerá primero la pantalla de Parpadeo de leds.

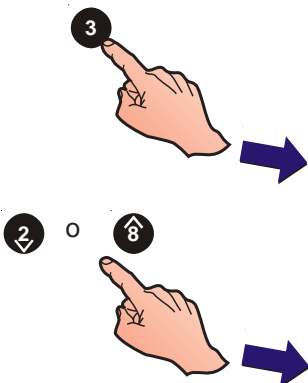

```
[Confi]      Parpadeo led equipos = SÍ
> : Cambiar      ↑ : Más   < : Salir
```

- Pulse '2/8' para visualizar las diferentes opciones hasta que aparezca la función de 'Relación pulso on/off'.

```
[Confi]      Relación pulso ON/OFF = 1/1
> : Cambiar      ↑ : Más   < : Salir
```

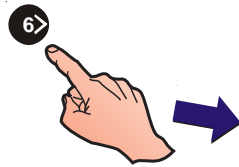

3 Pulse '6>' para cambiar el ajuste de 1/1 a 4/1.

[Confi] Relación pulso ON/OFF = 4/1
> : Cambiar ↑ : Más < : Salir

4 Pulse '<4' para regresar al menú de configuración.

5.5.3.3 Test nivel alto

Esta función configura la central para que pruebe cada equipo del lazo a una hora determinada. Este test comprueba que cada detector sea capaz de generar una lectura de alarma en la central. Para configurar el 'test nivel alto':

1 Desde el menú de configuración, pulse '3' para entrar en el menú 'Opciones de Equipos'. Aparecerá primero la pantalla de Parpadeo de leds.

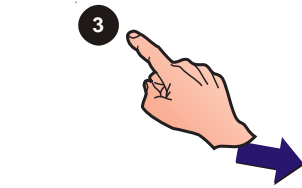

[Confi] Parpadeo led equipos = SÍ
> : Cambiar ↑ : Más < : Salir

2 Pulse las teclas '2/8' hasta que aparezca la opción de 'Test nivel alto'.

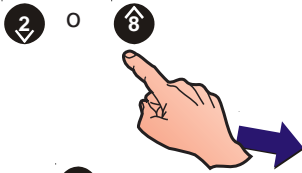

[Confi] Test Nivel Alto = ANULADO
> : Cambiar 1 : Anular ↑ : Más < : Salir

3 Pulse '6>' para introducir (editar) la hora a la que se iniciará el 'Test nivel alto'.

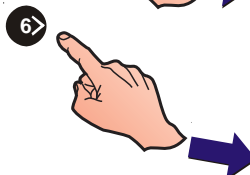

[Confi] Test Nivel Alto = ANULADO
Entre hora inicio : -0:00 < : Cancelar

4 Utilizando el teclado numérico, introduzca la hora de inicio en formato de 24 horas y confirme con la tecla '5'. Aparecerá de nuevo la pantalla de Test Nivel Alto. De forma alternativa, pulse '<4' para cancelar todos los cambios y regresar a la pantalla de Test Nivel Alto.

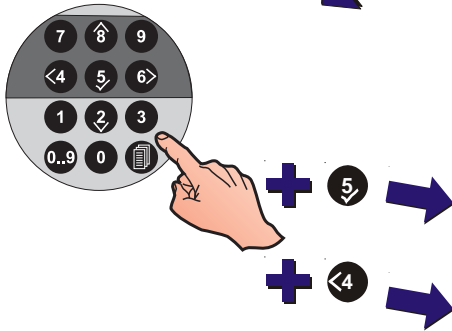

[Confi] Test Nivel Alto = 07:46
> : Cambiar 1 : Anular ↑ : Más < : Salir

[Confi] Test Nivel Alto = ANULADO
> : Cambiar 1 : Anular ↑ : Más < : Salir

Para anular esta función

1 Para anular el Test Nivel Alto, pulse '1':

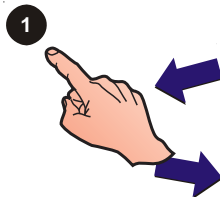

[Confi] Test Nivel Alto = 07:46
> : Cambiar 1 : Anular ↑ : Más < : Salir

[Confi] Test Nivel Alto = ANULADO
> : Cambiar 1 : Anular ↑ : Más < : Salir

2 Pulse '<4' para regresar al menú de configuración.

5.5.3.4 Entrada Digital 1

La entrada digital se puede configurar como 'Inicio Modo Día' o 'Cambio Clase'.

Si se configura como 'Inicio Modo Día', la activación desde la entrada durante el periodo de Modo Día inicia/ finaliza los retardos de Modo Día, dependiendo de su estado actual.

Si selecciona 'Cambio Clase', las salidas asignadas a la Matriz E/S que tienen configurado el Cambio de Clase se activarán cuando se active la Entrada Digital 1.

Para configurar la Entrada Digital 1:

- 1 Desde el menú de configuración, pulse '3' para entrar en el menú 'Opciones de Equipos'. Aparecerá primero la pantalla de Parpadeo de leds.

[Confi] Parpadeo led equipos = SÍ
> : Cambiar ↓ : Más < : Salir

- 2 Pulse las teclas '2'/'8' hasta que aparezca el menú de Entrada Digital 1.

[Confi] Entrada Digital 1 = Inicio Modo Día
> : Cambiar ↓ : Más < : Salir

- 3 Pulse '6' para cambiar entre Inicio Modo Día y Cambio Clase.

[Confi] Entrada Digital 1 = Cambio Clase
> : Cambiar ↓ : Más < : Salir

- 4 Cuando haya seleccionado la opción deseada, pulse '4' para regresar al menú de configuración.

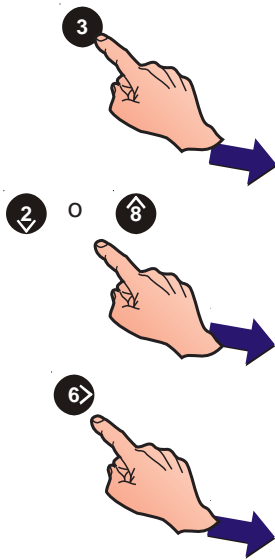

5.5.3.5 Sensibilidad Modo Día

Esta opción permite cambiar la sensibilidad del sensor durante el mismo periodo de tiempo cada día (incluyendo fines de semana a menos que esté habilitada la opción de “Modo Retardo Fin de Semana”). Consulte la sección 5.6.1.2 si desea información sobre el ajuste de sensibilidad de modo día. La hora de inicio y fin del Modo día necesita especificarse como sigue:

- Desde el menú de opciones de Equipo, pulse ‘**2**’/‘**8**’ para ver las opciones hasta que aparezca la pantalla de Modo Sensibilidad.

[Confi] **Modo Sensibilidad = ANULADO**
> : Cambiar 1: Anular ↑ : Más < : Salir

- Pulse ‘**6**’ para introducir la hora de inicio (formato 24 horas).

[Confi] **Modo Sensibilidad = ANULADO**
Entre hora inicio: **08:00** < : Cancelar

- Pulse ‘**5**’ para confirmar la hora de inicio. A continuación, debe introducir la hora final.

[Confi] **Modo Sensibilidad = ANULADO**
Entre hora final: **17:00** < : Cancelar

Pulse ‘**5**’ para confirmar la hora final. Las horas de inicio y fin aparecerán en pantalla.

[Confi] **Modo Sensibilidad = 08:00 ->17:00**
> : Cambiar 1: Anular ↑ : Más < : Salir

- Pulse ‘**2**’/‘**8**’ para seleccionar otra opción de equipo o pulse ‘**4**’ para regresar a la pantalla del menú de Configuración.

5.5.3.6 Sensibilidad fin de semana

Si se habilita la opción de sensibilidad en modo fin de semana, la central ignora el periodo de sensibilidad de modo día durante el fin de semana. Para activar esta opción: :

[Confi] **1: Opciones de central**
2: Detalles instalación 3: Opciones de equipo ↑ : Más

- Desde la pantalla del menú de Configuración, pulse ‘**3**’ para entrar en las opciones de Equipo. Aparece primero la pantalla del parpadeo de leds de los equipos.

[Confi] **Parpadeo led equipos = SÍ**
> : Cambiar ↑ : Más < : Salir

- Utilice ‘**2**’/‘**8**’ para ver las diferentes opciones hasta que aparezca en pantalla la opción “Modo Sensib.Fin Semana”:

[Confi] **Modo Sensib.Fin Semana = NO**
> : Cambiar ↑ : Más < : Salir

- Pulse ‘**6**’ para cambiar entre SÍ y NO. Pulse ‘**2**’/‘**8**’ para seleccionar otra opción de equipo o pulse ‘**4**’ para regresar al menú de Configuración.

5.5.3.7 Retardo Extinción

Esta opción permite disponer de un periodo de evacuación de 180 segundos, como máximo (por defecto son 60 segundos, como mínimo deben ser 10 seg.). Para configurar el retardo:

[S1 Confi] 1:Opciones de Central
2: Detalles Instalación 3:Opciones Equipo : Más

- 1 Desde el menú de configuración, pulse '3' para entrar en el menú 'Opciones de Equipos'. Aparecerá primero la pantalla de Parpadeo de leds.

[Confi] Parpadeo led equipos = SÍ
> : Cambiar ↓ : Más < : Salir

- 2 Pulse las teclas '2/8' hasta que aparezca la opción de Retardo Extinción. Pulse '6>' para cambiar el tiempo de retardo. Deberá introducir un nuevo valor:

[Confi] Retardo Extinción = 60 Segundos
Entre valor __ ✓ : Confirmar < : Cancelar

- 3 Introduzca el tiempo de retardo utilizando las teclas numéricas, por ejemplo, 30 segundos:

[Confi] Retardo Extinción = 60 Segundos
Entre valor 30 ✓ : Confirmar < : Cancelar

- 4 Pulse '5' para confirmar y regresar al menú de configuración.

5.5.3.8 Tiempo de extinción activada

Para especificar durante cuanto tiempo debe funcionar el sistema de extinción después de ser activado:

Nota: El temporizador solo será iniciado por una Matriz E/S que tenga la función de 'Habilitar Temp. Extinc.' activada.

[S1 Confi] 1:Opciones de Central
2: Detalles Instalación 3:Opciones Equipo ↓ : Más

- 1 Desde el menú de configuración, pulse '3' para entrar en el menú 'Opciones de Equipos'. Aparecerá primero la pantalla de Parpadeo de leds.

[Confi] Parpadeo led equipos = SÍ
> : Cambiar ↓ : Más < : Salir

- 2 Pulse '2/8' hasta que aparezca la opción de 'T. Extinción Activada'.

[Confi] T. Extinción Activada = 0 Segundos
> : Cambiar ↓ : Más < : Salir

- 3 Pulse '6>'. Deberá introducir un nuevo valor:

[Confi] T. Extinción Activada = 0 Segundos
Entre valor __ ✓ : Confirmar < : Cancelar

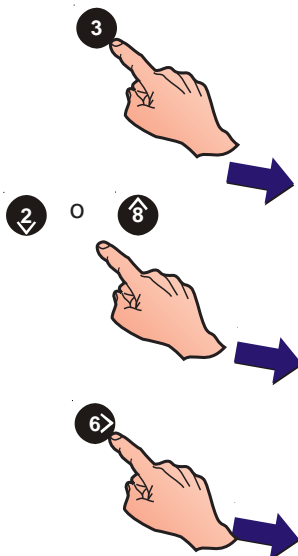

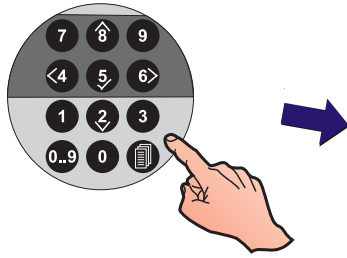

- 4 Introduzca un tiempo de retardo con las teclas numéricas, entre 0 y 999 segundos, p.ej. 90 seg.

[Confi] T. Extinción Activada = 0 Segundos
Entre valor 90 ✓ : Confirmar < : Cancelar

Nota: Si introduce el valor '0', significa que la salida no se desconectará hasta que se rearme la central.

- 5 Pulse '5' para confirmar y regresar al menú de configuración.

5.5.3.9 Modo de Espera Extinción

Los módulos AUX, configurados como uno de las cuatro categorías del Pulsador de Espera, se pueden utilizar para influir en la función de Retardo de Extinción. Las cuatro categorías son:

AHJ - Mientras esta entrada está activa, el temporizador de Retardo de Extinción se reinicia en el valor configurado y realiza una pausa.

NYC - Mientras esta entrada está activa, el temporizador del Retardo de Extinción, se reinicia en el calor configurado más 90 segundos y se pausa.

ULI - Mientras está activa, el temporizador de Retardo de Extinción continúa la cuenta atrás pero se pausa a 10 segundos de la extinción.

IRI - Se ignora la actividad del pulsador de espera si dos o más zonas asociadas a la Matriz E/S con categoría de 'Sistema de Extinción', entran en alarma. De lo contrario, el funcionamiento es el mismo que el tipo ULI.

Note: Solo se puede utilizar uno de los cuatro tipos de entrada de Pulsador de espera por central.

- 1 Desde el menú de configuración, pulse '3' para entrar en el menú 'Opciones de Equipos'. Aparecerá primero la pantalla de Parpadeo de leds.

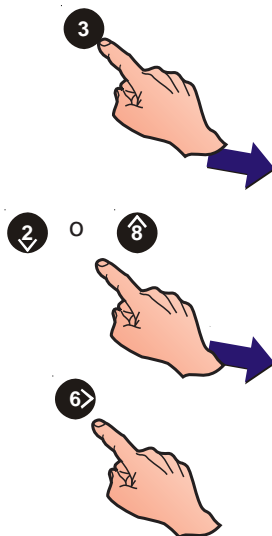

[Confi] Parpadeo led equipos = SÍ
> : Cambiar ↓ : Más < : Salir

- 2 Pulse las teclas '2'/'8' hasta que aparezca la opción 'Modo de Espera Extinción'.

[Confi] Modo de Espera Extinción = AHJ
> : Cambiar ↓ : Más < : Salir

- 3 Pulse la tecla '6' para seleccionar el ajuste deseado: NYC, ULI o IRI. Al cambiar el ajuste, el cambio se guarda automáticamente.

Nota: Por defecto, la opción es AHJ.

- 4 Pulse '5' para confirmar y regresar a la pantalla de configuración.

5.5.3.10 Equipo de transmisión (Solo VdS, Alemania)

Esta opción se activa en respuesta a una condición de alarma. La función 'Equipo Transmisión' permite configurar la respuesta como continua o con una intermitencia de 6 segundos.

Esta función solo se requiere en los equipos cuyo software debe cumplir VdS.

5.5.3.11 Central bomberos

Esta opción permite que la central se configure para trabajar con una central de bomberos alemana o suiza.

5.5.3.12 FWP 2 Salida Activada (VdS, Alemania)

Esta opción se utiliza para controlar la manera en que la salida del equipo de transmisión disparado, FWP 2, es activada por la central de los bomberos (FWP). Esta función solo se requiere para los equipos cuyo software debe cumplir VdS.

5.5.3.13 Equipo con dirección duplicada

La detección automática de equipos con la misma dirección es una función por defecto de fábrica. Si no necesita disponer de dicha función, se puede anular de la siguiente manera:

- Desde el menú de configuración, pulse la tecla '3' para entrar en el menú de 'Opciones de equipo'. Aparecerá primero la pantalla de Parpadeo de leds. Pulse las teclas '2'/'8' hasta que aparezca la opción de 'Equi.Dirección Duplicada'.

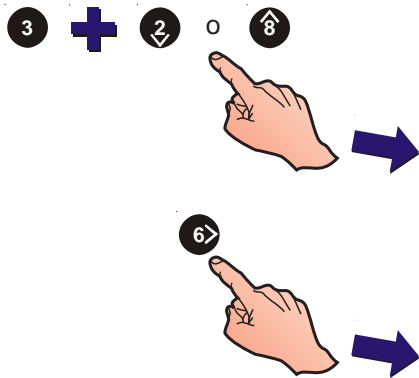

[Confi] Equi.Dirección Duplicada = **SÍ**
> : Cambiar ↑ : Más < : Salir

- Pulse la tecla '6' para desactivar la función de detección de dirección duplicada. Pulse esta tecla de nuevo para cancelar.

[Setup] Equi.Dirección Duplicada = **NO**
> : Change ↑ : More < : Exit

5.5.3.14 TD/ES Anulado en Nivel de acceso 2

Las salidas del equipo de transmisión (TD) y del sistema de extinción (ES) se pueden configurar para que se anulen de forma automática en el nivel de acceso 2 a través de la llave de la central o del interruptor de extracción de tapa.

- Desde el menú de configuración, pulse la tecla '3' para entrar en el menú de 'Opciones de equipo'. Pulse las teclas '2'/'8' hasta que aparezca el menú de 'TD/ES Anulado Auto'.

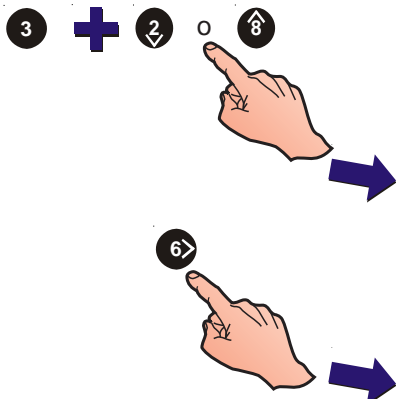

[Confi] TD/ES Anulado Auto = **No**
> : Cambiar ↑ : Más < : Salir

- Pulse la tecla '6' para seleccionar la función de 'TD/ES Anulado Automático'. Pulse esta tecla de nuevo para cancelar.

[Confi] TD/ES Anulado Auto = **SÍ**
> : Cambiar ↑ : Más < : Salir

5.5.4 Opciones de periféricos

Esta opción se utiliza para configurar la conexión de los equipos periféricos a través del puerto RS232 y la conexión de comunicaciones RS485.

Seleccione RS485 o RS232 y uno de las opciones disponibles.

Si selecciona RS485, las opciones de protocolo del repetidor son:

- NOTIFIER
- ARP50/RP50
- BFT/LLT (solo para repetidores suecos)
- ANULADO

Consulte la sección 5.5.4.3 si desea más detalles sobre la selección del protocolo del repetidor.

Si selecciona RS232, las opciones de protocolo del repetidor son:

- IMPRESORA
- INTEGRACION
- MODEM GSM (para utilizar con un módulo de comunicaciones GSM)

Consulte la sección 5.5.4.6 si desea más detalles sobre la selección del protocolo RS232.

5.5.4.1 Selección del puerto de comunicaciones

La selección del Puerto de comunicaciones se realiza desde la pantalla de 'Opciones Periféricos'.

[S1 Confi] 1: Opciones de central
2: Detalles Instalación 3: Opciones Equipo ↑ : Más
[S1 Setup] 4: Opciones Periféricos
5: Ajuste Día/Noche ↓ : Más

- Desde el menú de configuración, pulse la tecla '←4' para que aparezca la pantalla de selección del puerto de comunicaciones:

[S1 Opciones Periféricos] 1: RS485
2:RS232

- A través del teclado numérico, pulse la tecla '1' para seleccionar las opciones de puerto RS485 o la tecla '2' para seleccionar las opciones de puerto RS232:

[Confi] Protocolo RS485= NOTIFIER
> : Cambiar ↑ : Más < : Salir

[Setup] RS232 Protocol = PRINTER
> : Change ↑ : More < : Exit

- Pulse la tecla '6' para seleccionar una opción alternativa (véase las secciones 5.5.4.3 y 5.5.4.6 si desea más detalles).

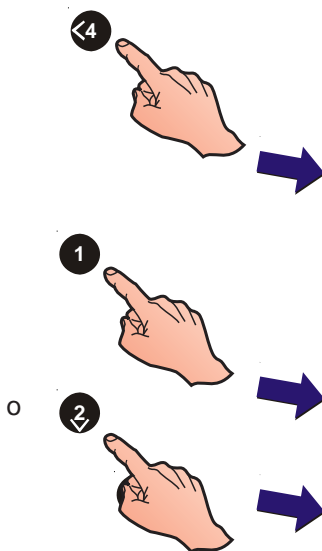

4 Pulse la tecla '**<4>**' para regresar al menú de configuración.

5.5.4.2 Número de repetidores

Esta opción permite introducir la cantidad de repetidores conectados a la conexión de comunicaciones RS485. La central indica una avería si esta cantidad no es igual al número de repetidores conectados. Para introducir el número:

1 Desde el menú de configuración, pulse la tecla '**<4>**' para entrar en el menú 'Opciones Periféricos'. Pulse la tecla '**1**' para seleccionar el puerto de comunicaciones RS484. Parecerá la pantalla de configurar el protocolo RS485.

[Confi] Protocolo RS485= NOTIFIER
> : Cambiar ↑ : Más < : Salir

2 Pulse '**2**'/'**8**' para visualizar las diferentes opciones hasta que aparezca la pantalla del 'Número de Repetidores':

[Confi] No. de Repetidores = 0
> : Cambiar ↑ : Más < : Salir

3 Pulse '**6**' para poder introducir el número de repetidores.

[Confi] No. de Repetidores = 0
Entre valor ___ ✓ : Confirmar < : Cancelar

4 Introduzca el número con el teclado numérico; por ejemplo si desea introducir el 10, primero pulse '1' y luego '0'.

[Confi] No. de Repetidores = 0
Entre valor 10 ✓ : Confirmar < : Cancelar

5 Pulse '**5**' para confirmar la configuración o pulse '**<4>**' repetidamente para cancelar y regresar al menú de configuración.

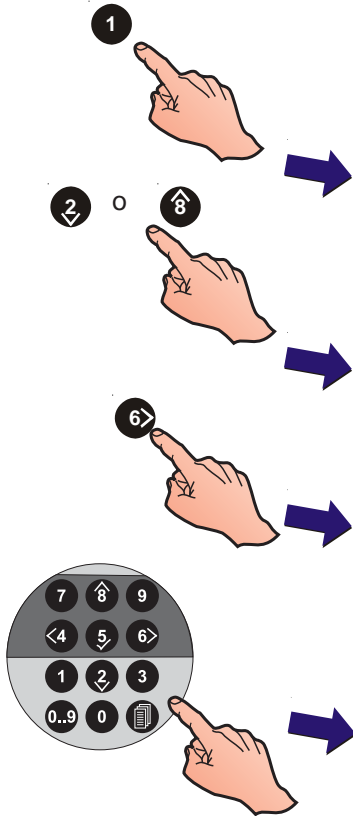

5.5.4.3 Protocolo RS485

Esta opción se utiliza para seleccionar uno de los dos formatos de protocolo disponibles cuando los repetidores están conectados a la central a través de la conexión de comunicaciones RS485. Las opciones disponibles son:

- a. NOTIFIER
- b. ARP50/RP50

El protocolo NOTIFIER soporta repetidores IDR-2A y IDR-2P.

Existen dos opciones adicionales:

- c. Conexión de comunicaciones a repetidor BFT/LLT (solo en Suecia).
- d. ANULADO - anula la comunicación a cualquier equipo conectado a la central a través del puerto RS485.

Para cambiar el protocolo RS485:

- 1 Desde el menú de configuración, pulse la tecla '**<4>**' para entrar en el menú 'Opciones Periféricos'. Aparecerá primero la pantalla de Protocolo RS485.

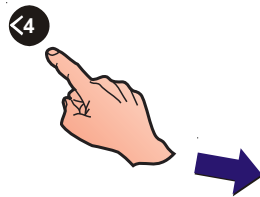

```
[Confi      Protocolo RS485 = NOTIFIER
> : Cambiar      ↑ : Más    < : Salir
```

- 2 Pulse '**6>**' repetidamente para visualizar los diferentes ajustes de protocolo.

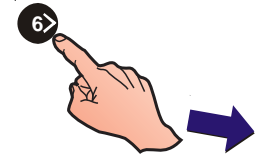

```
[Confi]      Protocolo RS485 = INTEGRACIÓN
> : Cambiar      ↑ : Más    < : Salir
```

```
[Setup]      Protocolo RS485 = BFT/LLT
> : Cambiar      ↑ : Más    < : Salir
```

- 3 Pulse '**<4>**' para regresar al menú de 'Opciones periféricos'..

5.5.4.4 Supervisión de las comunicaciones de Integración

Esta función solo se puede seleccionar si en la pantalla de protocolo RS485 se seleccionó Integración. La supervisión de las comunicaciones de los equipos de integración se puede habilitar o anular como se indica a continuación:

- 1 Desde la pantalla de "Opciones periféricos", pulse '**1**' para seleccionar la opción de puerto de comunicaciones RS485. Aparecerá la pantalla de Protocolo RS485:

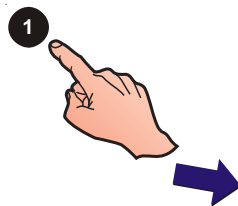

```
[Confi]      Protocolo RS485 = IMPRESORA
> : Cambiar      ↑ : Más    < : Salir
```

- 2 Pulse las teclas '**2**' / '**8**' hasta que aparezca la pantalla de supervisión de comunicaciones.

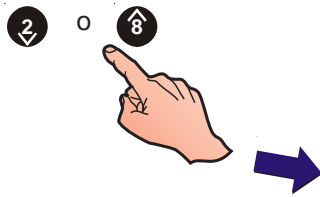

```
[Confi]      Supervisión Comunic. = HABILIT
> : Cambiar      ↑ : Más    < : Salir
```

- 3 Si es necesario, pulse '**6>**' para seleccionar ANULADO.

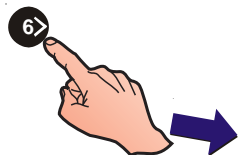

```
[Confi]      Supervisión Comunic. = ANULADO
> : Cambiar      ↑ : Más    < : Salir
```

- 4 Pulse '**<4>**' para regresar al menú de 'Opciones periféricos'.

5.5.4.5 Límite Fin Comunicaciones

Esta función solo es seleccionable si en la pantalla de Protocolo RS485 se seleccionó **Integración**. Se puede ajustar un periodo de tiempo máximo de 300 minutos para suspender la comunicación de Integración de RS485. Alternativamente, se puede introducir un valor '0' si se requiere un periodo de tiempo indefinido.

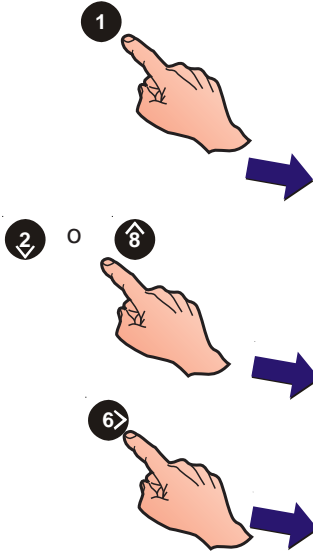

- Desde la pantalla de "Opciones periféricos", pulse '1' para seleccionar la opción de puerto de comunicaciones RS485. Aparecerá la pantalla de Protocolo RS485:

```
[Confi] Protocolo RS485 = INTEGRACIÓN
> : Cambiar           ↑ : Más   < : Salir
```

- Pulse las teclas '2'/'8' para visualizar las diferentes opciones hasta que aparezca la pantalla de 'Límite Fin Comunic.'

```
[Confi] Límite Fin Comunic. = 0 mins
> : Cambiar           ↑ : Más   < : Salir
```

- Pulse '6' si desea cambiar el valor límite.

```
[Confi] Límite Fin Comunic. = 0 mins
Entre valor 60  ✓ : Confirmar   < : Cancelar
```

- Introduzca el nuevo valor (en minutos) y confirme con la tecla '5'. La pantalla regresa automáticamente a la pantalla de Límite Fin Comunic. De forma alternativa, pulse '4' para cancelar el cambio.

5.5.4.6 Protocolo RS232

Esta opción permite que el protocolo del puerto RS232 se pueda utilizar con:

- Una impresora externa (selección por defecto)
- Programa gráfico de gestión, tipo TG de Notifier (integración)
- Módem GSM

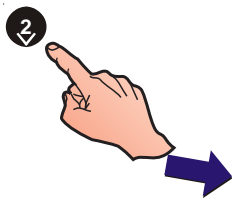

- Desde la pantalla de "Opciones periféricos", pulse '2' para seleccionar la opción de puerto de comunicaciones RS232. Aparecerá la pantalla de Protocolo RS232:

```
[Confi] Protocolo RS232 = IMPRESORA
> : Cambiar           ↑ : Más   < : Salir
```

- Pulse '6' para cambiar entre 'IMPRESORA', 'INTEGRACIÓN' o 'MÓDEM GSM'.

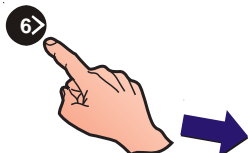

```
[Confi] Protocolo RS232 = INTEGRACIÓN
> : Cambiar           ↑ : Más   < : Salir
```

```
[Confi] Protocolo RS232 = MODEM GSM
> : Cambiar           ↑ : Más   < : Salir
```

- Pulse '4' para regresar al menú de 'Opciones periféricos'.

5.5.4.7 Flujo impresora o Integración

Esta opción depende del modo de funcionamiento seleccionado para RS232 (véase la **Sección 5.5.4.6**).

Si el puerto RS232 está ajustado a IMPRESORA, las opciones disponibles de 'Flujo impresora' son:

- BÁSICO - modo lento, sin control de flujo (por defecto).
- XON/XOFF, con control de flujo.

Si el puerto RS232 está ajustado a INTEGRACIÓN, las opciones son:

- Full duplex (opción por defecto).
- Half duplex.

- Desde la pantalla de "Opciones periféricos", pulse '2' para seleccionar la opción de puerto de comunicaciones RS232. Aparecerá la pantalla de Protocolo RS232:

```
[Confi] Protocolo RS232 = IMPRESORA
> : Cambiar           ↑ : Más   < : Salir
```

- Pulse las teclas '2/8' hasta que aparezca la pantalla de Flujo Impresora/Integración

```
[Confi] Flujo Impresora = BÁSICO
> : Cambiar           ↑ : Más   < : Salir
```

- Pulse '6' para cambiar entre 'BÁSICO' y 'XON/XOFF'.

```
[Confi] Flujo Impresora = XON/XOFF
> : Cambiar           ↑ : Más   < : Salir
```

- Pulse '4' para regresar al menú de 'Opciones periféricos'.

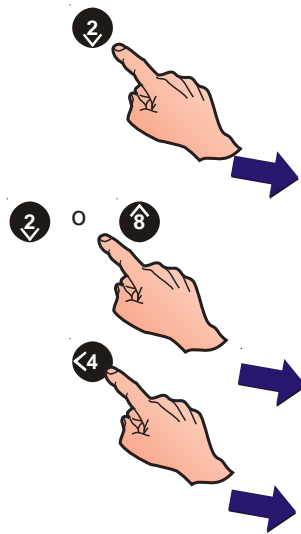

5.5.4.8 Supervisión de las comunicaciones de Integración

Esta función solo se puede seleccionar si en la pantalla de protocolo RS232 se seleccionó **Integración**. La supervisión de las comunicaciones de los equipos de integración se puede habilitar o anular como se indica a continuación:

- Desde la pantalla de "Opciones periféricos", pulse '2' para seleccionar la opción de puerto de comunicaciones RS232. Aparecerá la pantalla de Protocolo RS232:

```
[Confi] Protocolo RS232 = INTEGRACIÓN
> : Cambiar           ↑ : Más   < : Salir
```

- Pulse las teclas '2/8' hasta que aparezca la pantalla de supervisión de comunicaciones.

```
[Confi] Supervisión Comunic. = HABILIT
> : Cambiar           ↑ : Más   < : Salir
```

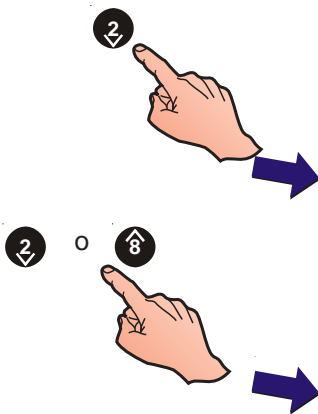

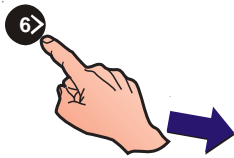

- 3 Si es necesario, pulse '6>' para seleccionar ANULADO.

```
[Confi]   Supervisión Comunic. = ANULADO
> : Cambiar   ↑ : Más   < : Salir
```

- 4 Pulse '4<' para salir de la pantalla de 'Supervisión de las comunicaciones' y regresar al menú de 'Opciones periféricos'.

5.5.4.9 Envío de mensajes de texto sobre eventos a través de un módulo de comunicaciones GSM

Las centrales de la serie ID50/60 se pueden configurar de manera que funcionen con un Módulo de comunicaciones GSM (GCM) (centrales con versión de software 5.07 o superior). Esta función se selecciona a través de la opción de Protocolo RS232. Las opciones disponibles son: cambio del número PIN del GSM, introducción de hasta cinco números de teléfonos de red GSM y selección de los tipos de eventos de la central para notificar mediante mensaje de texto.

- 1 Desde el menú de configuración, pulse la tecla '2<' para seleccionar la opción del puerto de comunicaciones RS232. Aparecerá la pantalla de Protocolo RS232. La primera opción es la de IMPRESORA (por defecto). Pulse la tecla '6>' dos veces para seleccionar la opción de protocolo RS232 'MÓDEM GSM':

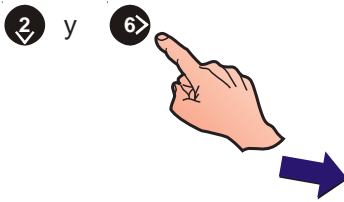

```
[Confi]   Protocolo RS232 = MÓDEM GSM
> : Cambiar   ↑ : Más   < : Salir
```

- 2 Pulse las teclas '2</'8>' para visualizar otras opciones de configuración GSM. Las opciones editables son: 'Cambiar número PIN GSM' y diversas pantallas de edición que permiten configurar un máximo de 5 número de teléfono de red GSM en los que se recibirán los mensajes de eventos desde las centrales ID50/60.

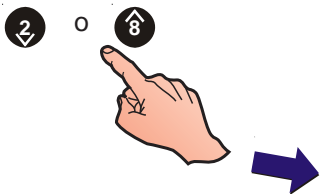

```
[Confi]   Cambiar número Pin GSM:
> : Cambiar   ↑ : Más   < : Salir
```

- 3 Para cambiar el número de PIN GSM, pulse la tecla '6>' e introduzca el número de PIN actual (se suministra junto con la tarjeta SIM):

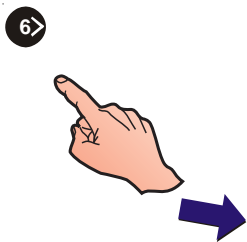

```
[Confi]   Entre nuevo PIN : _
< : Salir
```

- 4 Introduzca el número de PIN nuevo y pulse '5<'. A continuación, vuelva a introducir el número de PIN nuevo para confirmar:

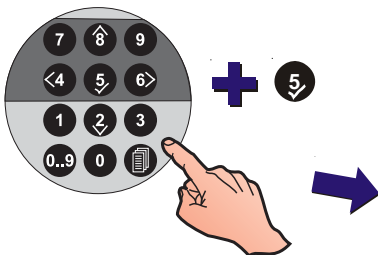

```
[Confi]   Confirme nuevo PIN : _
< : Salir
```

Si el cambio de número PIN GSM se ha realizado correctamente, aparecerá en pantalla el mensaje siguiente:

```
[Confi]   Cambio de PIN realizado
< : Salir
```

- 10 Pulse la tecla '2', seleccione los cuatro campos restantes para los números GSM y repita los pasos del 4 al 9 anteriores. Cuando haya introducido todos los números, pulse la tecla '5'. Los números se guardarán al salir de la pantalla.

5.5.4.10 Límite fin de comunicaciones

Esta función solo es seleccionable si en la pantalla de Protocolo RS232 se seleccionó **Integración**. Se puede ajustar un periodo de tiempo máximo de 300 minutos para suspender la comunicación de Integración de RS232. Alternativamente, se puede introducir un valor '0' si se requiere un periodo de tiempo indefinido.

- 1 Desde el menú de configuración, pulse la tecla '2' para seleccionar la opción del puerto de comunicaciones RS232. Aparecerá la pantalla de Protocolo RS232.

[Confi] Protocolo RS232 = INTEGRACIÓN
> : Cambiar ↑ : Más < : Salir

- 2 Pulse las teclas '2'/'8' para visualizar las diferentes opciones hasta que aparezca la pantalla de 'Límite Fin Comunic.'

[Confi] Límite Fin Comunic. = 0 mins
> : Cambiar ↑ : Más < : Salir

- 3 Pulse '6' si desea cambiar el valor límite.

[Confi] Límite Fin Comunic. = 0 mins
Entre valor 60 ✓ : Confirmar < : Cancelar

- 4 Introduzca el nuevo valor (en minutos) y confirme con la tecla '5'. Regresará automáticamente a la pantalla de 'Límite Fin Comunic.'. También puede pulsar la tecla '<4' para cancelar el cambio.

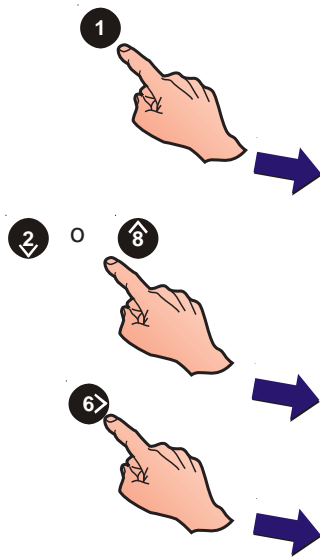

5.5.5 Ajustes Día/Noche

Este menú permite configurar las siguientes funciones:

- Modo Día
- Modo Retardo Fin Semana
- Iniciar Modo. Retardo
- Retardo Principal
- Retardo Ampliado
- Detector Térmico Fin Retardo
- Fin Retardos alarma 2 Zonas
- Indicación de Retardo

5.5.5.1 Actividad en Modo Día

Esta función permite a la central alternar entre dos niveles de sensibilidad ya configurados. El Modo día se programa para un periodo diario durante siete días a menos que se configure también el 'Modo Retar. Fin Semana' (véase la sección 5.5.5.2). También permite configurar la activación/desactivación de las salidas retardadas cuando el modo Día está activo o inactivo.

Los sensores OptiPlex: el componente de detección de humo se desconecta durante el periodo de modo Día.

Para configurar el periodo de modo Día:

[S1 Confi] 1: Opciones de Central
2: Detalles Instalación 3: Opciones Equipo ↓ : Más

[S1 Confi] 4: Opciones periféricos
5: Ajuste Día/Noche ↓ : Más

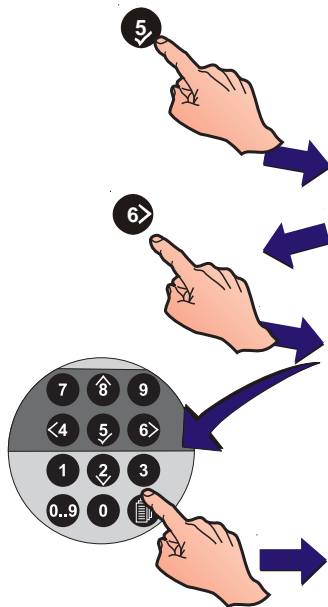

- Desde el menú de configuración, pulse '5' para entrar en el menú de Ajuste Día/Noche. Aparecerá primero la pantalla de Modo Retardo.

[Confi] Modo Retardo = ANULADO
> : Cambiar 1 : Anular ↓ : Más < : Salir

- Pulse '6' para introducir la hora de inicio del modo retardo.

[Confi] Modo Retardo = ANULADO
Entre Hora inicio : _ < : Cancelar

- Utilizando el teclado numérico, introduzca la hora en formato 24 horas y confirme con la tecla '5'.

[Confi] Modo Retardo = ANULADO
Entre Hora inicio : 08:00 < : Cancelar

- Deberá entonces introducir la hora en que desea que finalice el Modo Retardo. Utilice el teclado numérico para introducir la hora en formato 24 horas y confirme con la tecla '5'.

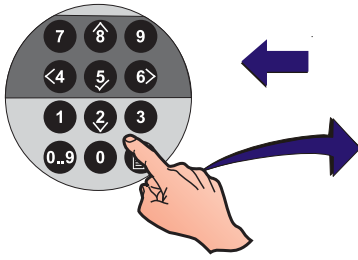

[Confi] Modo Retardo = ANULADO
Entre Hora final : -0:00 < : Cancelar

[Confi] Modo Retardo = 08:00-> 18:00
> : Cambiar 1 : Anular ↑ : Más < : Salir

- 5 Pulse '4' para salir y regresar al menú de configuración.

Para anular el Modo Retardo

- 1 Desde el menú de Modo Día, pulse '1' en el teclado numérico.

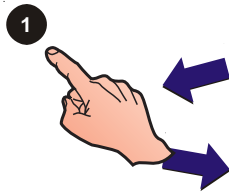

[Confi] Modo Retardo = 08:00-> 18:00
> : Cambiar 1 : Anular ↑ : Más < : Salir

[Confi] Modo Retardo = ANULADO
> : Cambiar 1 : Anular ↑ : Más < : Salir

- 2 Pulse '4' para salir y regresar al menú de configuración.

5.5.5.2 Modo Noche - Fin de Semana

Si se habilita esta opción, la central ignora el periodo de Modo Retardo (modo día) en los dos días de la semana que coinciden con el fin de semana. Para activar esta función:

[S1 Confi] 1: Opciones de Central
2: Detalles Instalación 3: Opciones Equipo ↑ : Más

[S1 Confi] 4: Opciones periféricos
5: Ajuste Día/Noche ↑ : Más

- 1 Desde el menú de configuración, pulse '5' para entrar en el menú de Ajuste Día/Noche. Aparecerá primero la pantalla de Retardo.

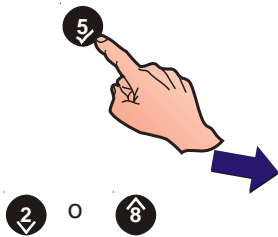

[Confi] Retardo Principal = 30 Segundos
> : Cambiar ↑ : Más < : Cancelar

- 2 Pulse '2/8' para visualizar las diferentes opciones hasta que aparezca la función 'Modo Retardo Fin de Semana'.



[Confi] Modo Retar.Fin Semana = Anular
> : Cambiar x : Más < : Salir

- 3 Pulse '6>' para habilitar o anular esta función:

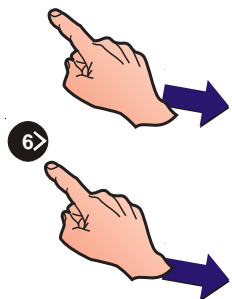

[Confi] Modo Noche Fin Semana = Habilitar
> : Cambiar ↑ : Más < : Salir

- 4 Pulse '4' para salir y regresar al menú de configuración.

5.5.5.3 Inicio Modo Día (retardo)

Esta opción permite ajustar de forma manual (por defecto) o automática el inicio del periodo de retardo de modo día.

La entrada digital 1 se puede configurar para que active de forma manual el modo de retardo (día) (véase la sección 5.5.3.4). Cuando el período de retardo se activa a través de la entrada digital 1, se requiere una condición continua (más que momentánea). Sin embargo, si ya se ha configurado un periodo de retardo (véase la sección 5.5.5.1 Modo de retardo) y está activo, una entrada a través de la entrada digital 1 desactivará el retardo hasta que se libere o se agote el periodo de tiempo de retardo. Los retardos de las salidas, que se han activado manualmente con la entrada digital 1, se cancelarán automáticamente cuando finalice el periodo de retardo programado. Para ajustar la hora de inicio del modo de retardo (modo de día):

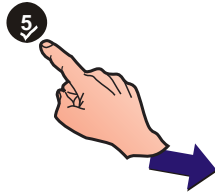

- Desde el menú de Configuración, pulse '5' para entrar en el menú de Ajuste Día/Noche. Aparecerá entonces la pantalla de Modo Retardo.

```
[Confi]      Modo Retardo = ANULADO
> : Cambiar  1 : Anular      ↑ : Más      < : Salir
```

- Pulse '2'/'8' para ver las diferentes opciones de los Ajustes Día/Noche hasta que aparezca la pantalla de Iniciar Modo retardo.

```
[Confi]      Iniciar M. Retardo = Manual
> : Cambiar      ↑ : Más      < : Salir
```

- Pulse '6' para seleccionar Automático.

```
[Confi]      Iniciar M. Retardo = Automático
> : Cambiar      ↑ : Más      < : Salir
```

- Pulse '<4' para salir y regresar al menú de Configuración.

5.5.5.4 Temporizadores de retardo principal/ ampliado

Dentro de la configuración de Modo Retardo (Día) (véase la Sección 5.5.5.1), el Retardo Principal permite introducir un periodo de tiempo de investigación de 300 segundos, como máximo (por defecto 30 segundos). El Retardo Ampliado permite disponer de un retardo adicional (por defecto 3 minutos). El tiempo total del retardo no puede superar los 10 minutos. Para ajustar los retardos:

[S1 Confi] 1: Opciones de Central
2: Detalles Instalación 3: Opciones Equipo ↓ : Más

[S1 Confi] 4: Opciones periféricos
5: Ajuste Día/Noche ↓ : Más

- 1 Desde el menú de configuración, pulse '5' para entrar en el menú de Ajuste Día/Noche. Aparecerá primero la pantalla de Retardo Principal.

[Confi] Modo Retardo = ANULADO
> : Cambiar 1 : Anular ↓ : Más < : Salir

- 2 Pulse las teclas '2/8' para ver las opciones de Ajustes Día/Noche hasta que aparezca la pantalla de Retardo Principal.

[Confi] Modo Retardo = ANULADO
> : Cambiar 1 : Anular ↓ : Más < : Salir

- 3 Pulse '6' e introduzca un nuevo valor:

[Confi] Retardo Principal = 30 Segundos
Entre valor__ ✓ : Confirmar < : Cancelar

- 4 Introduzca el tiempo de retardo con el teclado numérico; (ej. para ajustar el retardo al tiempo máximo, 300 segundos, primero introduzca el '3' y luego '0' y '0').

[Confi] Retardo Principal = 30 Segundos
Entre valor 300 ✓ : Confirmar < : Cancelar

- 5 Pulse '5' para confirmar y regresar al menú de configuración.
- 6 Repita los pasos del 1 al 5 para Ampliar el retardo, utilizando la pantalla de 'Retardo Ampliado' y un periodo de tiempo inferior a 10 minutos.

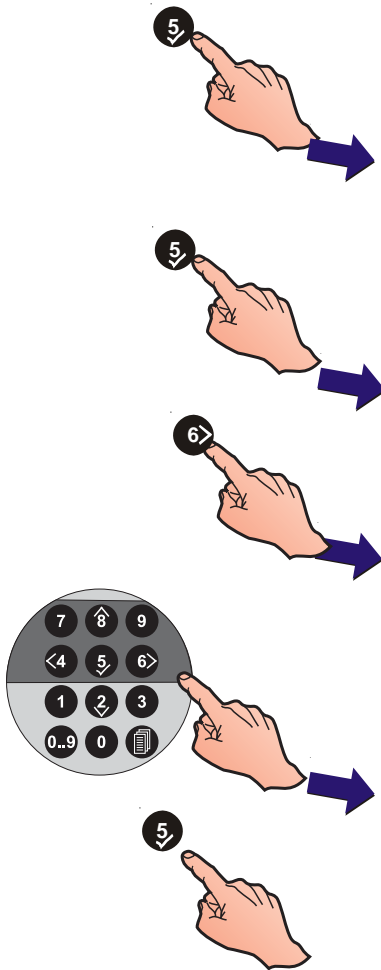

5.5.5.5 Fin de Retardos en Detectores Térmicos

La función de Modo Retardo (día), Retardos en salidas, se puede cancelar al entrar un sensor térmico en alarma. Para seleccionar la opción Det. Térm. Fin Retardos:

[S1 Confi] 1: Opciones de Central
2: Detalles Instalación 3: Opciones Equipo ↑ : Más

[S1 Confi] 4: Opciones periféricos
5: Ajuste Día/Noche ↑ : Más

1 Desde el menú de configuración, pulse '5' para entrar en el menú de Ajuste Día/Noche. Aparecerá primero la pantalla de Retardo Principal.

[Confi] Modo Retardo = ANULADO
> : Cambiar 1 : Anular ↑ : Más < : Salir

2 Pulse '2'/'8' para visualizar las diferentes opciones hasta que aparezca la pantalla de 'Det. Térm. Fin Retardos':

[Confi] Det. Térm. Fin Retardos = No
> : Cambiar ↑ : Más < : Salir

3. Pulse '6' para cambiar el ajuste de esta función:

[Confi] Det. Térm. Fin Retardos = Sí
> : Cambiar ↑ : Más < : Salir

4 Pulse '<4' para salir y regresar al menú de configuración. La selección se guardará automáticamente.

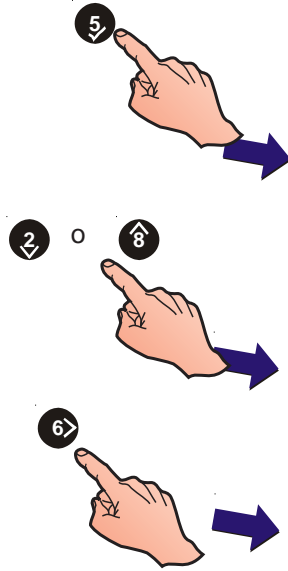

5.5.5.6 Fin de Retardos en 2 alarmas de Zonas

La función Modo Retardo, Retardos en salidas, se puede cancelar a través de la opción de 'Ajuste Día/Noche' al entrar una segunda zona en alarma. Esto es una alternativa a la función que hace un segundo equipo en la misma zona al entrar en alarma o la activación de un pulsador manual cancelando retardos activos.

Para seleccionar 'Fin Retardos alarma 2 Zonas':

[S1 Confi] 1: Opciones de Central
2: Detalles Instalación 3: Opciones Equipo ↑ : Más

[S1 Confi] 4: Opciones periféricos
5: Ajuste Día/Noche ↑ : Más

1 Desde el menú de configuración, pulse '5' para entrar en el menú de Ajuste Día/Noche. Aparecerá primero la pantalla de Modo Retardo.

[Confi] Modo Retardo = ANULADO
> : Cambiar 1 : Anular ↑ : Más < : Salir

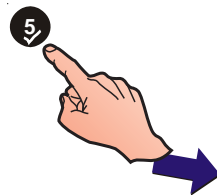

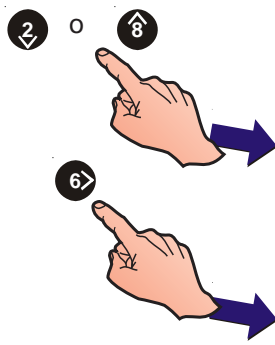

- 2 Pulse '2/8' para visualizar las diferentes opciones hasta que aparezca la pantalla de 'Fin Retardos alarma 2 Zonas':

[Confi] Fin Retardos alarma 2 Zonas = No
> : Cambiar ↓ : Más < : Salir

3. Pulse '6>' para cambiar el ajuste de esta función:

[Confi] Fin Retardos alarma 2 Zonas = Sí
> : Cambiar ↓ : Más < : Salir

- 4 Pulse '<4' para salir y regresar al menú de configuración. La selección se guarda automáticamente al salir.

5.5.5.7 Indicación de los retardos

Esta opción le permite seleccionar si los LEDS de RETARDO ACTIVO y ANULADO se iluminan o no al activarse los retardos.

[S1 Confi] 1: Opciones de Central
2: Detalles Instalación 3: Opciones Equipo ↓ : Más

[S1 Confi] 4: Opciones periféricos
5: Ajuste Día/Noche ↓ : Más

- 1 Desde el menú de configuración, pulse '5' para entrar en el menú de Ajuste Día/Noche. Aparecerá primero la pantalla de Modo Retardo.

[Confi] Modo Retardo = ANULADO
> : Cambiar 1 : Anular ↓ : Más < : Salir

- 2 Pulse las teclas '2/8' para visualizar las diferente opciones hasta que aparezca la pantalla de Indicación de retardos.

[Confi] Indic. Retar. = Activar/Anular
> : Cambiar ↓ : Más < : Salir

- 3 Pulse '6>' para cambiar el ajuste de esta función:

[Confi] Indic. Retar. = Solo retardos activ.
> : Cambiar ↓ : Más < : Salir

- 4 Pulse '<4' para salir y regresar al menú de configuración. La selección se guarda automáticamente al salir.

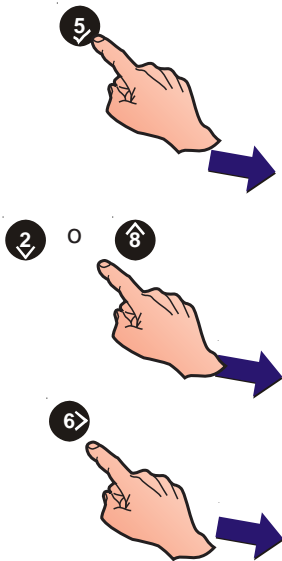

5.6 Opciones de circuito (Equipos lazo/int.)

El menú de opciones de circuito permite realizar una configuración automática, una programación manual o ver los siguientes circuitos:

- Circuito de línea de señalización - lazo de comunicaciones SLC
- Circuitos de salida en placa - incluyendo sirenas, circuitos de relé y de control.

Para seleccionar la función Equipos lazo/int.:

- Desde el menú de programación, pulse '2' para acceder a Equipos Lazo/Int.:

[S1 COM] 1 : Config. 2 : Equipos Lazo/Int.
3 : Matriz E/S 4 : Zonas 5 : Acceso ↑ : Más

- La pantalla muestra las opciones disponibles de esta función:

[S1 Circuito] 1 : Lazo 2 : Tarjeta

- Seleccione el número correspondiente al tipo de circuito que requiere cambiar, es decir '1' para el lazo o '2' para tarjeta interna.

Aparecerá en pantalla el menú del circuito apropiado.

5.6.1 Circuito de señalización - Equipos

Esta función permite realizar una configuración manual de los equipos conectados a un lazo de comunicaciones direccionable y analógico preconfigurado.

Para programar manualmente los equipos del lazo:

- Desde el menú 'Circuito', pulse '1' para seleccionar la configuración del lazo de comunicaciones.

[S1 Circuito] 1 : Lazo 2 : Tarjeta

- Aparecerán en pantalla las opciones de 'Equipos' y 'Autoprogramación'. Pulse '1' para seleccionar 'Equipos'.

[S1 Lazo] 1 : Equipos 2 : Autoprog.

- A continuación, pulse '1' para configurar los sensores o '2' para configurar los módulos (véase **Módulos de entrada** y **Módulos de salida** en la siguiente página).

[S1 Equipo] 1 : Detectores 2 : Módulos

- Introduzca una dirección y confirme con la tecla '5'. Tras introducir la dirección correctamente, la pantalla mostrará los ajustes actuales y las funciones de edición disponibles.

[Detector] Introd. Direc _____

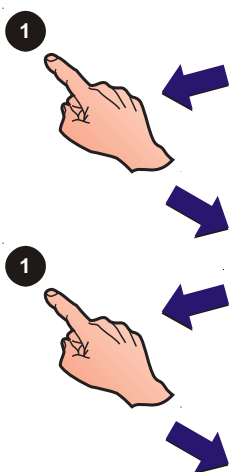
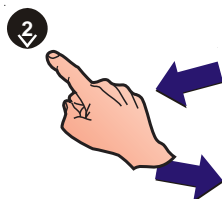

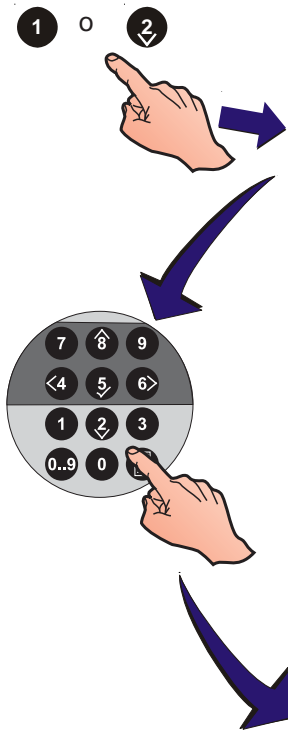

Si no encuentra ningún equipo en la dirección seleccionada, la pantalla mostrará uno de los dos mensajes siguientes:

[Detect] Dnn (xxx) Equipo no encontrado

[Módulo] Mnn (xxx) Equipo no encontrado

Una dirección específica solo se puede configurar si:

- Si se ha realizado previamente la autoprogramación del equipo en la dirección, o
- Se ha utilizado el programa de configuración fuera de línea para configurar el tipo de equipo.

Detectores

Se pueden seleccionar los siguientes ajustes para los detectores:

- La zona asignada (véase **5.6.1.1 Ajustes de zona**),
- La sensibilidad del detector (véase **5.6.1.2 Ajustes de la sensibilidad del detector**), y
- La descripción del equipo (véase **5.8, Descripción de las zonas**).

[Detect nn - AAA] 1 : Zona (nn)

3 : Sensibilidad 4 : [Blanco/Texto existente]

Módulos de entrada

Se pueden seleccionar los siguientes ajustes para los módulos de entrada:

- La zona asignada (**Sección 5.6.1.1, Ajustes de zona**),
- El tipo de equipo de entrada (PUL, P3E, MON, ZMX, M2E, EXP, EXI; Entradas de sistema de extinción: AUX - Pulsador Espera y Pulsador Paro (véase **Sección 5.6.1.3, Ajuste de tipo**),

Nota: Los equipos AUX NO se pueden modificar.

- El texto descriptivo del equipo (véase la **Sección 5.8, Descripción de las zonas**).

[Módulo nn - AAA] 1 : Zona (nn) 2 : Tipo

3 : Matriz E/S (nn) 4 : [Blanco/Texto existente]

Módulos de salida

Se pueden seleccionar los siguientes ajustes para los módulos de salida:

- La zona asignada (**Sección 5.6.1.1, Ajustes de zona**),
- El tipo de equipo de salida (SIR, SDH¹, CTL, REL, EST², EXS², ESM, TxD, ESE², RLE² y CTE²) (véase **Sección 5.6.1.3, Ajuste de tipo**).

¹ Sirenas habilitadas con función de supervisión de consumo alto.

² Estos equipos de salida están sujetos a matrices de anulación del sistema de extinción si la opción de anulación automática está configurada en los equipos del sistema de extinción y transmisión (véase la sección 5.5.3.14: Anulado TD/ES en el Nivel de acceso 2).

- Número de matriz. NO se puede modificar la configuración de la Matriz asociada.



PRECAUCIÓN:
Este producto no cumple
EN 12094-1.

Las instalaciones de extinción de incendio en Europa deben estar certificadas para cumplir esta norma.

Salidas del sistema de extinción

ESE	Disparo del sistema de extinción (no supervisado / no anulado desde FWP4)
EST	Disparo del sistema de extinción (no supervisado)
EXS	Salida del sistema de extinción (supervisada)
RLE	Módulo de salida de relé (no supervisado/anulado desde FWP4)
CTE	Módulo de salida de control (supervisado para cortocircuito y circuito abierto / anulado desde FWP4)

d. Descripción del equipo (**Sección 5.8. Edición de texto**).

[Módulo nn - AAA] 1 : Zona (nn) 2 : Tipo
3: Matriz E/S (nn) 4 : [En blanco/Texto existente]

5.6.1.1 Ajustes de zona

¡Consejos!

El procedimiento para cambiar la zona de un módulo es igual que el utilizado para un detector.



Las entradas de alarma de incendio sólo se pueden asignar de la zona 1 a la 16.

Esta opción se utiliza durante la configuración, para asignar un equipo específico a una zona específica. Se accede desde el menú de programación.

Se admite un máximo de 32 zonas: 16 zonas de alarma de incendio (de la 1 a la 16) y 16 zonas secundarias (de la 17 a la 32). Las zonas secundarias se utilizan como entradas de 'Señal técnica' y 'Aviso'. Los tipos de equipos SIR, SDH, CTL, REL, EST, TxD, ESM, TxD, ESE, RLE y CTE pueden estar en cualquier zona. Los tipos de ID: ESE, RLE y CTE son para centrales VdS.

Para cambiar la zona de un detector o módulo específicos, debe seleccionar el detector o módulo en el menú de Equipos. Si los detectores ya están seleccionados, la pantalla le pedirá que edite la zona:

- Desde el menú en el que se muestran los atributos del equipo, pulse '1' para acceder al menú de Ajuste de zona:

[Sensor nn - AAA] 1 : Zona (nn)
3 : Sensibilidad 4 : [Blanco/Texto existente]

- Utilizando el teclado numérico, introduzca el número de zona deseada, entre el 1 y el 16 y confirme con '5'.

[Sensor nn - AAA] 1 : Zona (nn)
Entre nueva zona = _____ < : Cancelar

[Sensor nn - AAA] 1 : Zona (nn)
Entre nueva zona = 01 < : Cancelar

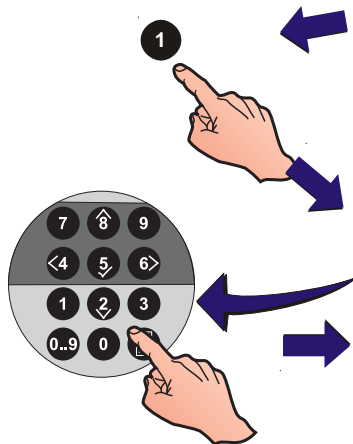

Si se configura un equipo en una zona que excede los límites permitidos, el número de la zona se cambia por el último número de zona registrado. Vuelva a introducir el número de zona o pulse '<4>' para cancelar.

Nota: Los módulos de entrada estándar se pueden asignar a cualquiera de las 32 zonas. Los módulos de entrada de detectores convencionales (ZMX) se pueden asignar solo a las zonas de la 1 a la 16. Cuando se asigna un módulo de entrada a una zona comprendida entre la 1 y la 16 se le adjudica el tipo 'PUL' (Pulsador manual). Cuando se asigna un módulo de entrada a una zona comprendida entre la 17 y la 32, se le adjudica automáticamente el tipo 'AUX' para entrada de señal técnica. La **Sección 5.6.1.3 Ajuste de tipo** describe cómo seleccionar el tipo de entrada.

Los módulos de salida se pueden asignar a cualquiera de las 32 zonas para informar sobre las averías. El funcionamiento de la salida depende del tipo de Matriz asignada.

5.6.1.2 Ajuste de sensibilidad del sensor

Esta opción permite cambiar la sensibilidad del sensor durante la configuración del equipo. Se accede a través del menú 'Circuito'. Se pueden modificar los ajustes de Alarma y Modo Día.

Sensores VIEW™

La **Central ID60** soporta el VIEW™. Véase el **Apéndice 2, Diferencias con la central de un único lazo ID60**.

Grupos de multidetección cooperativa

La **Central ID60** soporta multidetección cooperativa a través de algoritmos de software AWACS™ (**A**dvance **W**arning **A**ddressable **C**ombustion **S**ensing) en los siguientes equipos: VIEW™, ION, OPT, MLT y OPX (Multisensor Optiplex, SDX-751TEM). Una vez incluida en el algoritmo AWACS™, la configuración de la sensibilidad es igual que para los detectores VIEW™, es decir, utilizando niveles y no porcentajes de alarma.

Durante la configuración de los valores de sensibilidad de los detectores, la pantalla regresa al valor configurado anteriormente si ocurre lo siguiente:

- Se pulsa la tecla '◀4'.
- El estado del panel no cambia en 1 minuto.
- Se introduce un valor fuera de los límites de funcionamiento predefinidos (de 80% a 120% o de L1 a L6 para OPX).

Para cambiar la sensibilidad de los detectores:

- En el menú de atributos del detector, pulse '3' para que aparezca el menú de Sensibilidad del detector:

[Detect nn - AAA] Sensibilidad
1: Alr (100%) 2: Día(100%) 3: GRUPO (00) < : Cancelar

- Pulse la tecla '1' para seleccionar el ajuste de sensibilidad de Alarma o '2' para seleccionar el ajuste de sensibilidad en Modo día.

[Detect nn - AAA] Sensibilidad
Entre nuevo nivel alar. : 120 < : Cancelar

[Sensor nn - AAA] Sensibilidad
Entre modo alarma día : 80 < : Cancelar

- Cuando se lo pida la pantalla, utilice el teclado numérico para introducir el porcentaje deseado. Pulse '5' para confirmar el valor introducido.

[Sensor nn - AAA] Sensibilidad
1: Alr (120%) 2: Día(80%) 3: GRUPO (00) < : Cancelar

- Pulse '3' para seleccionar un nuevo grupo AWACS, si es necesario. A continuación, deberá introducir el número del grupo AWACS deseado con el teclado numérico:

[Sensor nn - AAA] Sensibilidad
Entre nuevo grupo AWACS: _ < : Cancelar

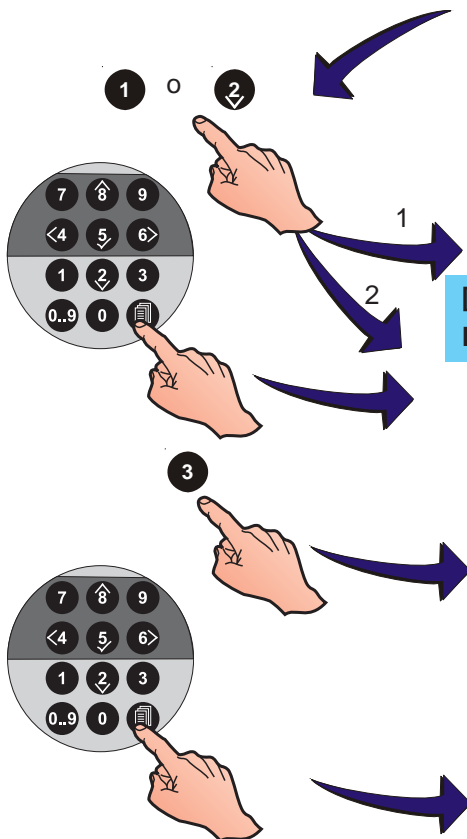

- 5 Pulse '5' para confirmar el grupo AWACS introducido o pulse '4' para cancelar.

Multisensores Optiplex, SDX-751TEM

Estos detectores requieren que la sensibilidad de alarma y prealarma de humo se ajuste a uno de los niveles disponibles. El número de niveles depende del tipo de central (ID50 o ID60) y de si el equipo forma parte de un grupo. En modo independiente, se dispone de cinco niveles, del L1 al L5, siendo el L1 el más sensible y el L5 el menos sensible. Si forma parte de un grupo, se amplía el rango a nueve niveles, del L1 al L9. Además, se dispone un nivel de sensibilidad bajo L6' (o L9 en un grupo), solo para la función de detección térmica para utilizarlo con una actividad configurada en Modo Día. Los detectores Optiplex (OPX) pueden funcionar en modo independiente o, si se utilizan con centrales ID60, formando parte de un grupo cooperativo AWACS™.

¹ El nivel de sensibilidad 6 del detector Optiplex solo es aplicable con centrales con versión de software 5.0 o superior. **Los detectores Optiplex solo se pueden utilizar con tarjeta de lazo LIB con versión 9.00 o superior.**

Nota: Consulte el **Apéndice 2, Diferencias con la central de un único lazo ID60** si desea más detalles sobre el nivel de sensibilidad de los sensores Optiplex en grupo.

Para ajustar la sensibilidad de los detectores Optiplex en la central ID50:

- 1 En el menú de atributos del detector, pulse '3' para que aparezca el menú de ajuste de Sensibilidad:

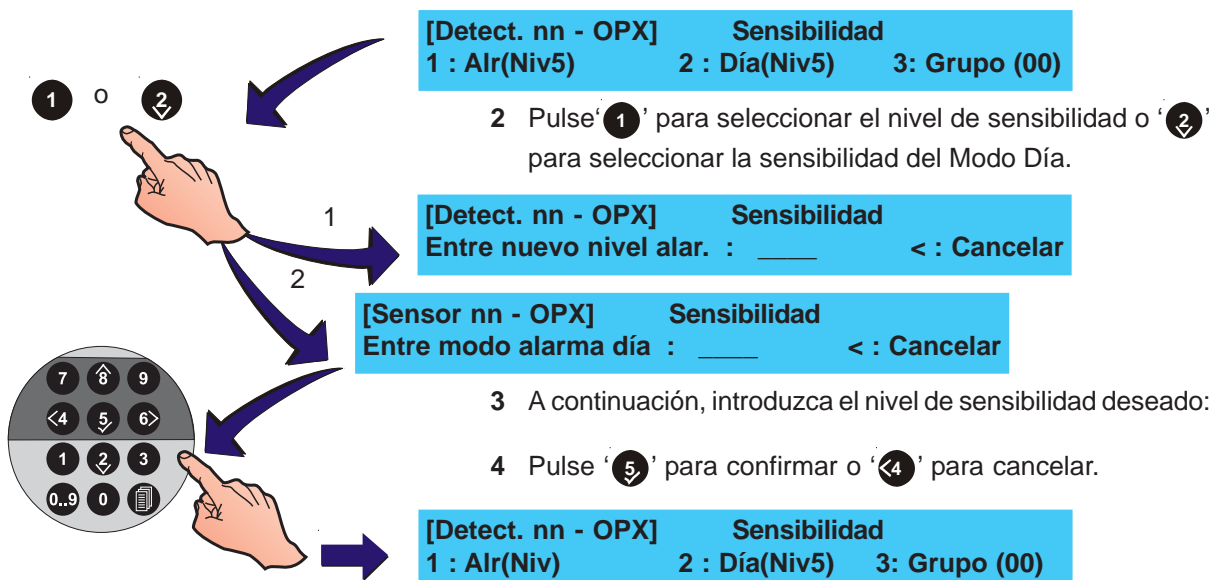

Nota: En cualquier caso, se le pedirá que seleccione el nivel de sensibilidad de prealarma. Seleccione un nuevo nivel, si es necesario, y pulse '5' para confirmar.

5.6.1.3 Ajuste de tipo



Los primeros 30 módulos (empezando por la dirección más baja) PUL, P3E, EXP, EXI y todas las acciones AUX excepto Señal técnica, se añaden automáticamente a una lista de muestreo prioritario. Los siguientes módulos se muestrean con normalidad.



EN54-2 : 7.6.1, 7.8
El acceso a las funciones de las teclas REARME (7.6.1) y SILENCIAR/REACTIVAR (7.8) se DEBE realizar desde el nivel de acceso 2.



PRECAUCIÓN:
Este producto no cumple EN 12094-1.
Las instalaciones de extinción de incendio en Europa deben estar certificadas para cumplir esta norma.

Los módulos de entrada estándar comprendidos entre las zonas 1 y 16 se pueden asignar a varios tipos, tal y como se muestra a continuación. Una entrada de pulsador manual (PUL) tiene la acción de una alarma de incendio de zona con muestreo prioritario. Una entrada de Módulo monitor de alarma de incendio tiene la acción de una alarma de incendio de zona con muestreo no prioritario. A un módulo de entrada asignado a una zona entre la 17 y la 32 se le asigna automáticamente el tipo AUX, para una entrada de señal técnica.

Los equipos de entrada del tipo AUX se pueden programar para señal técnica, rearmar la central, silenciar sirenas, silenciar zumbador, cambio de clase (sólo cuando la entrada de Cambio Clase ha sido configurada para el inicio de Modo Día), pulsador paro, pulsador de espera, sistema de extinción disparado y avería en el sistema de extinción (los cuatro últimos casos están asociados a la configuración de las entradas del sistema de extinción).

El tipo de equipo se configura durante el proceso de programación. Los tipos de detectores y las entradas de Señal Técnica (AUX) no se pueden modificar. La opción de 'Tipo' no aparece en pantalla para estos equipos.

Los módulos de salida supervisados se pueden asignar a varios tipos, como se muestra a continuación:

Para cambiar el tipo de módulo que aparece en pantalla:

- 1 Pulse '2' (opción 'Tipo') desde el menú en el que aparecen los atributos de módulos:

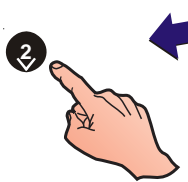

[Módulo nn - PUL] 1 : Zona (nn) 2 : Tipo
4 : [Blanco/Texto existente]

[Módulo nn - SIR] 1 : Zona (nn) 2 : Tipo
3 : Matriz E/S (nn) 4 : [Blanco/Texto existente]

- 2 Al seleccionar la opción Tipo, aparecerá una de las siguientes pantallas:

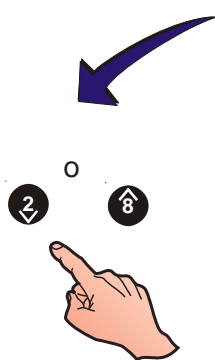

[Módulo nn - PUL] Selec. tipo :
>PUL< P3E MON M2E EXP EXI <: Cancelar

[Módulo nn - PUL] Selec. tipo :
>ZMX< FRM <: Cancel

[Módulo nn - SIR] Selec. tipo :
>SIR<CTL REL EST EXS ESM TxD ESE RLE CTE SDH

Nota: Los circuitos de tarjeta 1, 2, 3 y 4 soportan circuitos de salida supervisados SIR, SDH, REL¹ CTL, TxD², RLE¹, CTE, EST¹, EXS y ESE¹. Los circuitos de tarjeta 5 y 6 están fijados como circuitos de salida (-VO) no supervisados.

- 3 Seleccione el tipo de módulo con las teclas '2'/'8'. En la pantalla aparecerá el menú con los atributos del nuevo módulo. La pantalla siguiente muestra un menú típico de este tipo:

[Módulo nn - PUL] 1 : Zona (nn) 2 : Tipo
3: matr. ES (nn) 4 : [En blanco/Texto existente]

¹ Salidas no supervisadas
² Si selecciona 'TxD', consulte el **Manual de Funcionamiento** para ajustar la impedancia de referencia del circuito de transmisión y habilitar la supervisión de avería correctamente.

5.6.1.4 Acción AUX



Los primeros 30 módulos (empezando por la dirección más baja) PUL, P3E, EXP, EXI y todas las acciones AUX excepto Señal técnica, se añaden automáticamente a una lista de muestreo prioritario. Los siguientes módulos se muestrean con normalidad.



PRECAUCIÓN:
Este producto no cumple EN 12094-1.

Las instalaciones de extinción de incendio en Europa deben estar certificadas para cumplir esta norma.

Acciones AUX	Descripción
Acción (TÉCN)	Activo Técnico
Action (REAR)	Rearme
Acción (SIL.)	Silencio sirenas
Action (INT)	Silencio interno
Action (CLASE)	Cambio de clase
Action (PARO)	Pulsador de paro
Action (ESPER)	Pulsador de espera
Action (FBCLD)	Llamada bomberos
Action (ESREL)	Sistema de extinción disparado*
Action (ESFLT)	Sistema de extinción avería*
Action (FRFLT)	Avería EQ. TX. de Averías **

* Supervisados para averías de cortocircuito.

** La indicación de una 'Avería Eq. TX. Averías' depende de si el equipo de transmisión de averías de integración está configurado para proporcionar una entrada adecuada.

Un equipo de entrada asignado a las zonas de la 17 a la 32 se trata como una entrada de Señal técnica y se le otorga por defecto el tipo AUX. La acción auxiliar específica cuál de las siguientes acciones tiene lugar al activarse la entrada AUX:

- i Activo Técnico - no enclavada
- ii Rearme de la central
- iii Silencio sirenas
- iv Silenciar zumbador
- v Cambio Clase
- vi Pulsador de paro - enclavado
- vii Pulsador de espera - no enclavado
- viii Llamada a los bomberos
- ix Sistema de extinción disparado
- x Sistema extinción avería
- xi Avería EQ. TX. Averías (avería de equipo de transmisión de fallos)

Para asegurar el reconocimiento de la central, el equipo de entrada debe estar activo durante 5 segundos, como mínimo (más tiempo si no hay muestreo prioritario).

Para seleccionar la acción auxiliar

- 1 Pulse la tecla '3' en la pantalla de edición del módulo para seleccionar la opción de 'Acción' auxiliar (por defecto TÉCNICO)

[Módulo nn - AUX] 1: Zona (17)
3: Acción (TÉCN.) 4:[Blanco/Texto existente]

- 2 La pantalla muestra las siguientes opciones:

[Módulo nn - Acción] 1: Activo Técnico
2: Rearme 3: Silencio sirenas ↑: Más

Pulse '2/8' para visualizar otras opciones de acciones AUX.

[Módulo nn - Acción] 4: Silencio interno
5: Cambio Clase 6: Pulsador paro ↑: Más

[Módulo nn - Acción] 7: Pulsador espera
8: Llamada bomberos ↑: Más

[Módulo nn - Acción]
9: Sis.Extinc.Disparado ↑: Más

[Módulo nn - Acción]
10: Sis.Extinción avería ↑: Más

[Módulo nn - Acción]
11: Fallo Sistema Trans. ↑: Más

- 3 Pulse la tecla numérica apropiada para seleccionar la acción requerida, por ejemplo el Pulsador de paro. La pantalla confirma la selección y regresa a la pantalla de edición del módulo:

[Módulo nn - AUX] 1: Zona (17)
3: Acción (PARO) 4:[Blanco/Texto existente]

Pulse '4' para abandonar la pantalla de edición de módulo.

5.6.1.5 Matriz E/S

Esta opción se utiliza durante la configuración del lazo. Se accede a través del menú de programación. La central se puede configurar con un máximo de 64 Matrices E/S. Esta opción permite asignar módulos a una Matriz E/S.

Amplificador de potencia del lazo (Loop Booster)

El Amplificador de lazo proporciona la alimentación adicional que necesitan los equipos alimentados por lazo de consumo elevado, como sirenas, cuando el panel entra en alarma. Cuando se realiza una operación de autoprogramación del lazo, a todos los módulos de sirena se les adjudica la ayuda del Amplificador del lazo (loop booster). En pantalla, aparece un símbolo '+' al lado del número de la matriz asignada que indica que el módulo recibirá alimentación adicional del Amplificador de lazo.

Nota: Si se cambia el tipo de equipo, de uno alimentado del lazo (como SIR) a otro que no lo está (como REL), ya sea manualmente o mediante autoprogramación, la asignación de alimentado por lazo desaparece.

Matriz Base y Rango de Matrices

Los equipos se pueden activar por un máximo de 24 matrices numeradas consecutivamente. Cuando se asignan módulos a las matrices, se debe especificar un número base de matriz con un rango de matrices asociado (hasta 24 matrices empezando por la matriz base). El número de la matriz base y el rango de matrices se aplica a AUX - Pulsador Espera, AUX - Pulsador Paro, SIR, SDH, CTL, REL, EST, EXP, EXI, EXS, ESE, RLE y CTE.

Para los equipos de entrada, el rango especifica qué matrices están afectadas por la entrada. La acción tomada por la matriz depende del tipo de entrada.

Para las salidas, el rango especifica qué matrices afectarán a la salida. La salida toma el estado prioritario a partir de una combinación de todas las matrices.

El número de matriz base tienen un rango válido de 1 a 41, por defecto 1. El rango de matriz por defecto tendrá solo ajustada la primera matriz.

Para seleccionar o cambiar el número de matriz a la que se ha asignado el módulo:

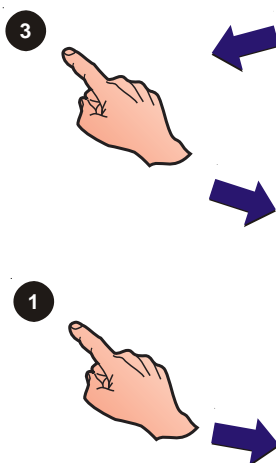

[Módulo nn - SIR] 1 : Zona (nn) 2 : Tipo
3 : Matriz E/S (nn+) 4 : [Blanco/Texto existente]

1 Desde la pantalla de la matriz, pulse '3' para seleccionar la pantalla de opciones de matriz:

[Mnn] Matriz E/S 01..... 24
1: Base [01+: No] NNNNNNNNNNNNNNNNNNNNNNNNNNN

Note: Pulse la tecla '2' para cambiar el ajuste del Amplificador del lazo (+), de activado a desactivado.

2 Pulse '1' para cambiar la matriz base.

[Mnn] Matriz E/S 01..... 24
Entre Matriz E/S: _ < : Cancelar

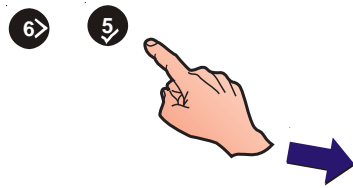

- 3 Utilizando el teclado numérico, introduzca la matriz base deseada, por ejemplo 6, y pulse '5' para confirmar. El rango de Matriz E/S en la línea 1 cambia, ahora empieza en el '6'. El número de matriz entre corchetes en la línea dos también refleja la nueva selección:

[Mnn] Matriz E/S 06..... 29
1: Base [06+: No] NNNNNNNNNNNNNNNNNNNNNNNNNNNNN

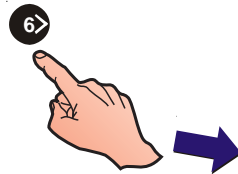

- 4 Pulse '6>' para desplazar el cursor a la derecha - el número de matriz se invierte y se cambia en los corchetes de la línea 2.

[Mnn] Matriz E/S 06.....
291: Base [13: No] NNNNNNNNNNNNNNNNNNNNNNNNNNNNN

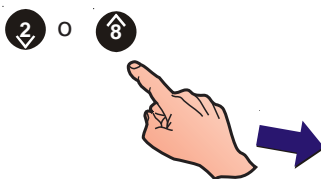

- 5 En el número de matriz seleccionado, pulse '2'/'8' para cambiar su estado entre S(i) y N(o) - el cambio de estado se confirma en los corchetes en la línea 2:

[Mnn] Matriz E/S 06..... 29
1: Base [13: Sí] NNNNNNNNSNNNNNNNNNNNNNNNNNNNN

Continúe con otras matrices de la misma manera.

Nota: Después de cambiar el número de matriz, la pantalla de atributos de la matriz E/S muestra la primera matriz asociada y NO el número de matriz base seleccionado. En el ejemplo superior, el número que aparece es 13 y no el de la matriz base '6'. Si no se ha asignado ninguna matriz, no aparecerá ningún número.

- 6 Pulse '5' para confirmar o '<4' para cancelar la nueva selección de matriz.

Otros tipos de módulo están seleccionados y las matrices asociadas tal y como se muestra a continuación. Regrese a la pantalla de selección de "Módulos" tal y como se describe en la **Sección 5.6.1 Circuito de señalización (SLC) - Equipos.**

Entre en el menú de programación si desea información sobre cómo definir la Matriz E/S. El patrón de la matriz define si la salida responderá a las alarmas de zona. También determina si la salida es silenciable y si el retardo es interrumpible.

5.6.1.6 Configuración de la descripción del equipo

¡Consejos!

La edición de texto siempre corresponde a la opción 4 cuando es posible editar la descripción del equipo

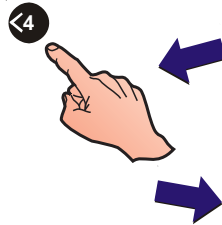

Esta opción permite cambiar la descripción del equipo. Para seleccionarla

- 1 Con el teclado numérico, pulse '**4**' para seleccionar el texto actual del equipo. Aparecerá la siguiente pantalla:

[Detect nn - AAA] 1 : Zona (nn)
3 : Sensibilidad 4 : [Blanco/texto existente]

- 2 La línea superior de la pantalla muestra el texto de 20 caracteres asociado al equipo. El carácter que se puede cambiar parpadea.

[Blanco/Texto existente] x : Carac ✓ : Fin
> : Sgte < : Previo u1 : Borrar u3 : Insertar

Nota: Si desea más información sobre el cambio de texto, consulte la **Sección 5.8, Descripción de zonas.**

5.6.2 Circuito de señalización (SLC) - Autoprogram.

Esta opción proporciona un reconocimiento automático de los equipos conectados al lazo de comunicaciones. La central busca y configura todos los equipos del lazo. Para realizar la autoprogramación:

- 1 Pulse '**2**' para seleccionar la opción 'Autoprogramación'.

[Lazo] 1 : Equipos 2 : Autoprogr.

- 2 La pantalla mostrará el menú de autoprogramación de equipos. Pulse la opción pulsando '**1**' o '**2**'.

[S1 AUTO] 1 : Detectores 2 : Módulos

- 3 La pantalla pide confirmación. Pulse '**5**' para iniciar el proceso de autoprogramación.

[Lazo] Autoconfiguración equipos?

- 4 Aparecerá en pantalla una de las siguientes opciones. Pulse '**5**' para aceptar (confirmar) un solo equipo, '**6**' para pasar (ignorar) el equipo e ir al siguiente o pulse '**8**' para aceptar todos (confirmar) los equipos cambiados. Pulse '**4**' para cancelar y regresar a la pantalla anterior.

- a. Si se está realizando la autoprogramación de detectores o módulos que se han instalado en el lazo, la pantalla mostrará el primer equipo nuevo:

[AUTO] Nuevo equipo inst : Dnn ION
✓ : Aceptar > : Pasar 8 : Acept. todo < : Cancelar

- b. Si se está realizando la autoprogramación de detectores o módulos eliminados, la pantalla mostrará el primer equipo eliminado.

El (D)etector se sustituye por un (M)ódulo cuando los módulos en la autoprogramación y los tipos de equipo se cambian adecuadamente.

¡Consejos!

5.6.3 Circuitos en la propia tarjeta

Esta opción permite configurar los circuitos de salida de la tarjeta. Hay seis circuitos de salida, tal y como se describe en la siguiente tabla:

Nº de Salida	Tipo	Descripción
1 (B01)	Circuito de salida supervisado fijo (A)	Una Sirena supervisada (SIR o SDH) o Módulo de control supervisado (CTL) o Equipo de transmisión (TxD) se pueden programar como matrices de Alarma, Avería, Prealarma o Activo Técnico. <i>Por defecto de fábrica = Alarma - Todas las zonas.</i>
2 (B02)	Circuito de salida supervisado fijo (B)	Una Sirena supervisada (SIR o SDH) o Módulo de control supervisado (CTL) se pueden programar como matrices de Alarma, Avería, Prealarma, Activo Técnico o Sistema de Extinción. <i>Por defecto de fábrica = Alarma - Todas las zonas.</i>
3 (B03)	Circuito de salida configurable en hardware (C)	Se puede configurar para que funcione como una salida supervisada (circuito de sirena o de relé) o como una salida no supervisada (circuito de relé libre de tensión). Se puede programar para matrices de Alarma, Avería, Prealarma o Activo Técnico. <i>Por defecto de fábrica = Relé no supervisado.</i>
4 (B04)	Circuito de salida configurable en hardware (D)	Se puede configurar para que funcione como salida supervisada (circuito de sirena o de relé) o como salida no supervisada (circuito de relé de contacto seco). Se puede programar para matrices de Alarma, Avería, Prealarma o Activo Técnico. <i>Por defecto de fábrica = Relé no supervisado.</i>
5 (B05)	Circuito de salida (1) Salida negativa	Circuito de salida no supervisado. Se puede programar para matrices de Alarma, Avería, Prealarma o Activo Técnico. Esta salida se utiliza para activar un relé externo. <i>Por defecto de fábrica = Prealarma general</i>
6 (B06)	Circuito de salida (2) Salida negativa	Circuito de salida no supervisado. Se puede programar para matrices de Alarma, Avería, Prealarma o Activo Técnico. Esta salida se utiliza para activar un relé externo. <i>Por defecto de fábrica = Activo Técnico</i>

Para cambiar la matriz de salida de la tarjeta:

- Desde el menú 'Circuito', pulse '2' para seleccionar la opción 'tarjeta'.

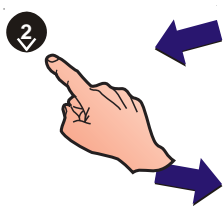

[S1 Circuito] 1 : Lazo 2 : Tarjeta

- La pantalla muestra entonces el siguiente menú. Seleccione la acción adecuada:

[EN-PLACA] B01 (SIR) 3: Mon.: RESIS
1 : Tipo 2 : Matriz E/S (01) ↓ : Cambiar < : Salir

- Pulse la tecla '1' para cambiar el tipo de salida, o
 - Pulse '2' para cambiar la matriz con la que está asociada la salida de tarjeta.
 - Utilice las teclas '2'/'8' para cambiar el número de salida de tarjeta y su matriz asociada.
 - Pulse '3' para cambiar el tipo de equipo de final de línea : resistencia (por defecto) o diodo.
- Pulse '4' para cancelar y regresar al menú 'Circuito'.

EN54-2 : 7.7.1
Configure siempre una salida como circuito de sirena supervisado para cumplir con EN54.

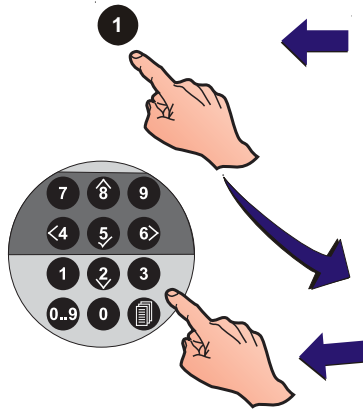
¡Consejos! Utilice las teclas '2'/'8' para cambiar el circuito de salida que está configurando o para cambiar el tipo de salida.

5.6.3.1 Ajuste del tipo de salida

Esta opción permite configurar los circuitos de salida de la tarjeta de la central. Para cambiar la configuración:

- 1 Pulse '1'. La pantalla le pedirá que seleccione un tipo de salida:

[EN-PLACA] B01 (SIR) 3: Mon.: RESIS
1 : Tipo 2 : Matriz E/S (01) ↓ : Cambiar < : Salir

Nota: Las opciones son Sirena de circuito de salida supervisado (SIR), Sirena de circuito de salida supervisado para consumo alto (SDH), Equipo de transmisión (TxD), Relé de circuito de salida supervisado (CTL), Relé de circuito de salida supervisado¹ (CTE), Circuito de salida no supervisado (REL), Circuito de salida no supervisado¹ (RLE) y tipos de salida del sistema de extinción (EST, EXS, ESE)

- 2 Para seleccionar el circuito de sirena, pulse las teclas '2' o '8'. Pulse también las teclas '2' o '8' para cambiar el tipo de salida.

[EN-PLACA] B01 (SIR)
>SIR<CTL REL EST EXS ESM TxD ESE RLE CTE SDH

Nota: Solo están disponibles los tipos válidos para la salida seleccionada. Las salidas negativas de la central (B05/B06) no son supervisadas y, por lo tanto, están ajustadas a tipo 'REL'.

5.6.3.2 Ajuste de Matriz E/S

Esta opción permite que cada uno de los circuitos de salida de la tarjeta de la central se asigne a una Matriz. Consulte la sección 5.6.1.5. si desea más detalles. Para cambiar la Matriz:

[EN-PLACA] B0n (AAA) 3: Mon.: RESIS
1 : Tipo 2 : Matriz E/S (nn) ↓ : Cambiar < : Salir

- 1 Desde el menú de tarjeta (EN-PLACA), pulse '2' para seleccionar la opción de Matriz E/S.

[B0n] Matriz E/S 01-----16
1 : Base [01 : No] SSSSSSSSSSSSSSS

- 2 Introduzca el número de una nueva matriz. Utilice el teclado numérico para introducir la matriz para el circuito de salida y confirme con la tecla '5'.

[B0n] CBE Rules 01-----24
Entre Matriz E/S: - <: Cancelar

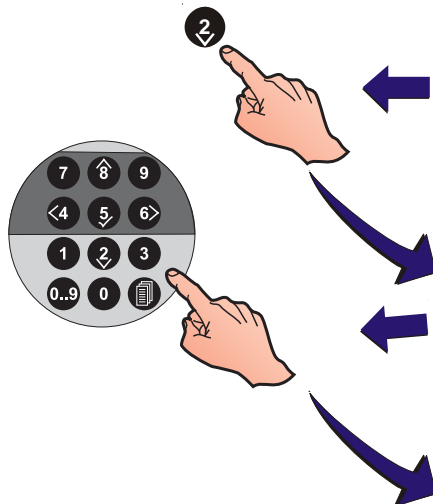

Consulte la **Sección 5.7. Matriz E/S** si desea más información. La Matriz define si la salida responderá a alarmas de zona y/o a la tecla FIN RETARDO/ EVACUACIÓN. También determina si la salida es silenciable y si los retardos son interrumpibles.

5.7 Matriz E/S

Este menú permite configurar y ver los 64 tipos de matrices E/S disponibles en la configuración del instalador. Las matrices de la 1 a la 5 y la 7 están predefinidas (véase a continuación).

Cada matriz (incluyendo las predefinidas) se puede modificar y aplicarse a salidas de tarjeta y módulos de salida de lazo (ej. SIR, REL, CTL, TxD). Toda la información relevante de la matriz se muestra en una pantalla:

Matr E/S 01 [ALARMA][CLQ] 1-----16 1 :
Cambiar [EvSiln] SSSSNSSNRRNCCNN

Matr E/S 02 [PREALARMA][CLQ]
1 : Cambio [Sil]

Matr E/S 03 [ACTIVO] 17-----32
1 : Cambio [] SSSSNSSNRRNCCNN

Matr E/S 04 [AVERÍA][CLQ]
1 : Cambio

EN54-2 : 8.2.4 g)
Si se configura una salida para llamada en caso de avería, se debe proporcionar una indicación de fallo de circuito de transmisión de la salida para llamada en caso de avería.



Matr E/S 05 [SAL AL/TX]
1 : Cambio

Matr E/S 05 [ANULAR]
1 : Cambio

Matr E/S 07 [REARME]
1 : Cambio

Matr E/S nn [ENTR.ALAR] EQ1 EQ2 EQ3
1 : Cambio [EvSi] S01 --- M05

Matr E/S 08[MODO DÍA]
1 : Cambio

Matr E/S nn [SIST.EXTI] T.Ext 1-----16
1 : Cambio [Humo/Térmi] SSSSNSSNRRNCCNN

a. Una matriz de Alarma. Esta matriz activa salidas asignadas en respuesta a alarmas de incendio en zonas especificadas. Las zonas individuales se pueden modificar para determinar la respuesta de la salida.

b. Una matriz de Prealarma. Esta matriz activa las salidas asignadas en respuesta a una prealarma general en la central.

c. Una matriz de 'Activo técnico'. Este tipo de matriz activa las salidas asignadas en respuesta a una señal técnica en zonas especificadas. Las zonas individuales se pueden modificar para determinar la respuesta de salida.

d. Una matriz de avería. Esta matriz activa las salidas asignadas en respuesta a una avería general en la central.

Nota: Si está configurado el led de 'SAL FALLO REMOTA FALLO/ANULADA (por defecto como SEÑAL TÉCNICA ACTIVADA)', se puede programar para señalar una avería en el equipo de salida de llamada a bomberos por avería mediante un módulo de salida de lazo.

e. Una matriz de salida alarma/Tx. Esta matriz activa las salidas asignadas en respuesta al funcionamiento del relé de salida alarma/Tx.

f. Matriz de anulado. Esta matriz se activa si existe cualquier equipo anulado.

g. Una matriz de rearme. Esta matriz activa las salidas asignadas durante 5 segundos en respuesta a un rearme de la central.

Las siguientes matrices no están predefinidas. Solo se pueden seleccionar a través de la opción 'Cambiar'.

a. Una matriz de entrada de equipo. Determina la respuesta de salida a un máximo de tres equipos de entrada especificados (módulos o detectores): Una entrada de cualquiera de los equipos especificados activará las salidas asignadas. Véase la **Sección 5.7.9 Matriz E/S: Entradas de equipos**.

b. Una matriz de Modo Día. Esta matriz activa las salidas asignadas cuando la central está funcionando en Modo Día.

c. Una matriz de sistema de Extinción. Esta matriz activa los sistemas de extinción en respuesta a entradas de alarma de incendio en zonas especificadas.

Matr E/S nn [TÉRMICO] [CLQ] 1-----16
1 : Change [Ev Sil n] SSSNNSSSSSSSSNN

Matr E/S [ES FL.SIS]
1 : Cambio

- d. Matriz de modo térmico (solo ID60). Esta matriz activa las salidas asignadas cuando el elemento térmico de los equipos multicriterio (OPX y SM4) entra en alarma.
- e. Sistema de extinción - avería de sistema. Esta matriz enciende el led de avería de sistema de extinción cuando se ha activado un 'Activo Técnico' en una zona con una acción AUX del tipo Sist. Extinción Avería.

Las matrices disponen de varios estados configurables disponibles, dependiendo del tipo de matriz. Éstos son:

- a. **Filtro por tipo** - Las opciones son: CLQ (cualquier tipo), OTI (Detector Óptico, Térmico, Iónico u MLT//OPX), LPX (VIEW, solo ID60 - véase el **Apéndice 2**), PUL (pulsador manual), MON (módulo monitor). Las opciones del Sistema de extinción son Humo/Térmi, Sensor/PUL, VIEW/Sens, 2 Zonas, 2 Sensores, 1 Sensor y 1 Módulo. La salida solo funcionará si la entrada es recibida desde un equipo del tipo seleccionado.
- b. **Evacuación (EV)** - Dispone de dos opciones: Sí (S) o NO (N). Si se ajusta a S (Sí), las salidas asignadas se activan cuando se pulsa la tecla FIN RETARDO/EVACUACIÓN. Las salidas no funcionan si esta opción se ajusta a N (No).
- c. **Silenciable (Si)** - Dispone de dos opciones: Sí (S) o No (N). Si se ajusta a S (Sí), las salidas se silenciarán cuando se pulse la tecla SILENCIAR/REACTIVAR. Si se ajusta a N (No), las salidas solo se silenciarán tras haberse activado cuando se pulse la tecla REARME.
- d. **Interrumpible (In)** - Dispone de dos opciones: Sí (S) o No (N). Si se ajusta a S (Sí), al pulsar la tecla FIN RETARDO/EVACUACIÓN se cancelan los retardos actuales y se activan las salidas asignadas. Si se ajusta a N (No), los retardos NO son interrumpibles y solo se pueden cancelar por otra condición de alarma. Esta última configuración no cumple con los requisitos de EN54.
- e. **Cambio Clase (Cl)** - Dispone de dos opciones: Sí (S) o No (N) (véase la Sección 5.5.3.4). Si se ajusta a S (Sí), las salidas asignadas se activan cuando se realiza la entrada digital 1. Si se ajusta a N (no), la entrada digital 1 (ajustada a Cambio Clase) no activa las salidas asignadas.
- f. **Dos zonas (Dz)** - Dispone de dos opciones: Sí (S) y No (N). Si se ajusta a S (Sí), como mínimo dos zonas deben activarse antes de que se active la matriz.
- g. **Zonas** - Determina la respuesta de salida a alarmas de incendio o señal técnica en una zona utilizando dos opciones: de la zona 01 a la 16 y de la zona 17 a la 32.
- i De la Zonas 01 a la 16 - permite configurar las opciones de silenciar sirenas de alarma: Cada zona se puede configurar como:
- N(o) - la zona NO está incluida en la matriz, las sirenas NO se activarán.
 - S(i) - la zona está incluida en la matriz. Una alarma en esta zona activa las salidas inmediatamente.
 - (R)etardo - la zona está incluida en la matriz. Una alarma en esta zona activará las salidas después de un retardo.

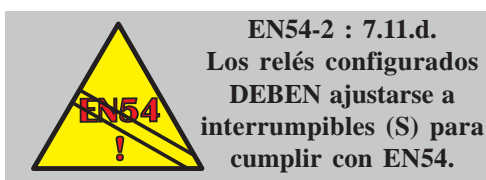

No está disponible para las matrices de Alarma si está seleccionada la opción 'Dos Zonas'. Las matrices del Sistema de Extinción están ajustadas por defecto a Retardo.

- (C)oincidencia - la zona está incluida en la matriz. Dos alarmas en esta zona activarán las salidas.
- (P)ulso - la zona está incluida en la matriz. Una alarma en esta zona activará las salidas inmediatamente en modo intermitente. Este modo se anula si se activa una alarma en cualquier zona que está incluida en esta matriz y que no tiene seleccionado el Modo intermitente (pulso); también si un equipo está asignado a una matriz múltiple y se activa una matriz en la que no está seleccionado el 'Pulso'.
- ii Zonas de 17 a 32 - permite configurar las opciones de la matriz de 'Activo Técnico'. Estas zonas se pueden configurar igual que las zonas de 01 a 16.
- h. **Temporizador fin de extinción (T.Ext)** - dispone de dos opciones: Sí (S) o No (N). Si se ajusta a S (Sí), la salida de extinción asociada se activa solo durante el tiempo especificado en el menú de ajuste del temporizador de fin de extinción.

Para seleccionar el menú de Matriz E/S:

- 1 Desde el menú de programación, pulse '3'.

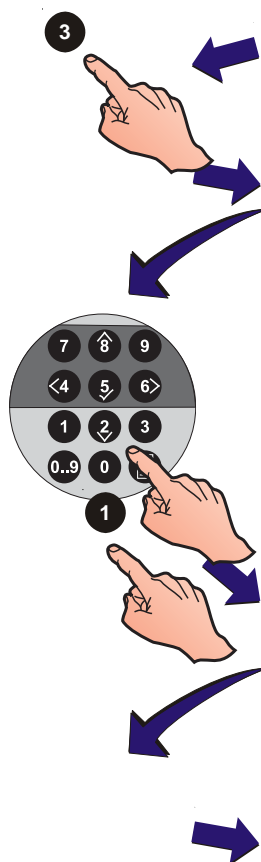

[S1 COM] 1 : Config. 2 : Equipos Lazo/Int.
3 : Matriz E/S 4 : Zonas 5 : Acceso ↑ : Más

- 2 A continuación, introduzca el número de matriz.

[Matr E/S] Selec. Núm. Patrón ____

Introduzca el número de patrón de la matriz utilizando el teclado numérico y confirme con la tecla '5'.

- 3 La pantalla muestra la configuración de la matriz seleccionada y una opción de menú que permite cambiar la matriz. Las opciones configurables dependen del tipo de matriz. Para cambiar su configuración, pulse '1'.

CBE 01 [ALARMA][CLQ] 1-----16
1 : Cambiar [EvSiln] SSSNNSNRRNCCNN

Nota: Utilice las teclas '2'/'8' para visualizar cada una de las 64 matrices.

- 4 En la siguiente pantalla, utilice el teclado numérico para seleccionar la función que desea modificar:

Matr E/S:01 1:Por Tipo 2:Filtro 3:Evacuación
4:Silén.Sir 5:Interrompible ↑ : Más

Matr E/S:01 6:Cambio Clase 7:Dos Zonas
9:Zonas ↑ : Más



Nota: Las opciones seleccionables dependen del tipo de matriz actual.

5.7.1 Tipo de salida

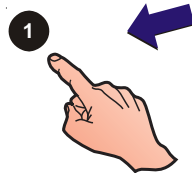

PRECAUCIÓN:
Este producto no cumple EN 12094-1.

Las instalaciones de extinción de incendio en Europa deben estar certificadas para cumplir esta norma.

EN54-2 : 8.2.4 g)
Si se configura una salida para llamada en caso de avería, se debe proporcionar una indicación de fallo de circuito de transmisión de la salida para llamada en caso de avería.

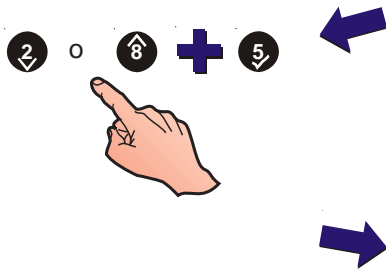

Están disponibles **doce** tipos de matriz de salida. Este menú permite seleccionar el tipo de matriz. Los atributos del patrón de matriz seleccionado se visualizan para poder ser editados. Para cambiar el tipo de matriz, desde el menú de Matr. E/S:

- 1 Pulse '1' para seleccionar la opción 'Por Tipo'. La pantalla mostrará el menú 'Por Tipo'.

Matr E/S:01 1:Por Tipo 2:Filtro 3:Evacuación
4:Silen.Sir 5:Interrumpible ↑ : Más

Matr E/S:01 6:Cambio Clase 7:Dos Zonas
9:Por Zonas ↓ : Más

- 2 Con las teclas '2/8', visualice las diferentes opciones hasta que aparezca el tipo de matriz adecuado en la línea superior de la pantalla, es decir: ALARMA, ENTR.ALAR, AVERÍAS, PREALARMA, ACTIVO, SAL.AL/TX (Relé de transmisión de avería), REARME, MODO DÍA, SIST.EXTI, ANULAR, TÉRMICO, ES FL.SIS (Avería sistema ES).

Nota: Si se configura una salida para llamada en caso de avería, se debe configurar una señalización de esta salida - véase la sección 5.5.1.5. Modo del LED 2C.

Matr E/S:01 Tipo Actual = [ALARMA]
↑ : Cambiar Tipo ✓ : Aceptar < : Cancelar

- 3 Pulse la tecla '5' para confirmar la selección. La pantalla solo muestra los ajustes configurables adecuados para cada matriz seleccionada, por ejemplo:

Matr E/S:01 [ALARMA][CLQ] 1-----16
1 : Cambio [EvSiln] SSSSNSSNRRNCNN

Para cambiar cualquiera de los ajustes de la matriz, consulte las **Secciones 5.7.2 Filtro por tipo, 5.7.3 Evacuación, 5.7.4 Silenciar Sirenas, 5.7.5 Interrumpir retardo, 5.7.6 Cambio de clase, 5.7.7 Dos zonas, 5.7.8 Zonas, 5.7.9 Entradas de equipos y 5.7.10 Temporizador de retardo de extinción.**

5.7.2 Filtro por tipo

Esta opción está disponible con las matrices de Alarma, Avería, Prealarma y Sistema de Extinción. Esta opción dispone de cinco selecciones con las categorías de Alarma y Avería: CLQ, OTI, LPX, PUL y MON y tres con Prealarma: CLQ, OTI y LPX. La opción de filtro por tipo, cuando se utiliza con la categoría de Sistema de extinción dispone de siete opciones: Humo/Térmi, Sensor y PUL/ZMX, VIEW/Sensor, Dos Zonas, Dos Sensores, 1 Sensor y 1 Módulo. Consulte la **Sección 5.7, Matriz E/S** si desea más información.

Para seleccionar el tipo de filtro para Alarma, Avería o Prealarma:

- 1 Pulse la tecla '2' para seleccionar la opción desde el menú siguiente:

Matr E/S:01 1:Por Tipo 2:Filtro 3:Evacuación
4:Silén.Sir 5:Interrumpible ↕ : Más

- 2 Pulse '2/8' para seleccionar el filtro requerido:

Matr E/S:01 Tipo filtro actual = [CLQ]
 ↕ : Cambio tipo filtro ✓ : Aceptar < : Cancelar

- 3 Confirme la selección pulsando '5'. Para cancelar la selección, pulse '<4'.

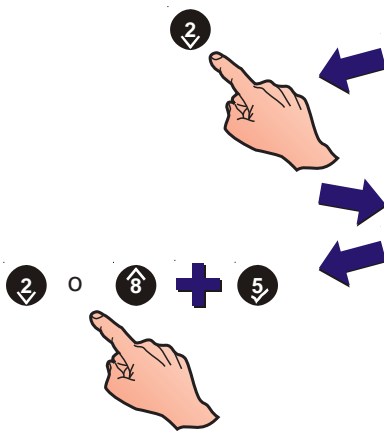

PRECAUCIÓN:
 Este producto no cumple
 EN 12094-1.

Las instalaciones de extinción de incendio en Europa deben estar certificadas para cumplir esta norma.

Sistema de extinción

Para seleccionar el filtro para el sistema de extinción:

- 1 Pulse '2' para seleccionar la opción 'Filtro' desde el menú siguiente:

Matr E/S:01 1:Por tipo 2:Filtro
8:Temp. Fin extinción 9:Zonas

- 2 Pulse las teclas '2/8' para seleccionar el filtro requerido.

Matr E/S:nn Filtro extinción = [1 Sensor]
 ↕ : Cambiar filtro ✓ : Aceptar < : Cancelar

- 3 Confirme la selección pulsando '5'. Para cancelar, la selección, pulse '<4'.

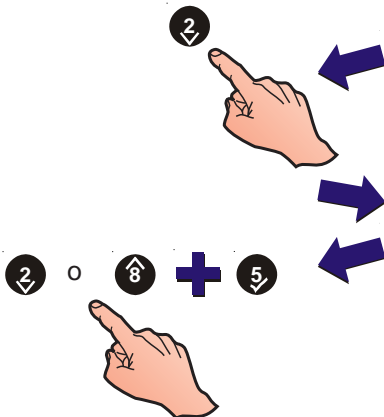

5.7.3 Evacuación

Esta opción dispone de dos estados: Sí (S) y No (N). Está disponible con las matrices de Alarma, Prealarma y Entradas de equipos. Para cambiar el ajuste de Evacuación:

- 1 Pulse '3' para seleccionar Evacuación desde el menú siguiente:

Matr E/S:01 1:Por Tipo 2:Filtro 3:Evacuación
4:Silen.Sir 5:Interrumpible ↑ : Más

- 2 Pulse '6>' para seleccionar el ajuste requerido. Consulte la **Sección 5.7, Matriz E/S** si desea más información.

Matr E/S : 01 Evacuación = [S]
> : Cambiar ✓ : Aceptar < : Cancelar

Matr E/S : 01 Evacuación = [N]
> : Cambiar ✓ : Aceptar < : Cancelar

- 3 Confirme la selección pulsando '5'. Para cancelar la selección, pulse '4'. En cualquier caso, vuelve a visualizarse el siguiente menú:

Matr E/S:01 1:Por Tipo 2:Filtro 3:Evacuación
4:Silen.Sir 5:Interrumpible ↑ : Más

5.7.4 Silenciar Sirenas

La opción de silencio tiene dos estados: Sí (S) y No (N). Esta opción está disponible en la matriz de alarma, de prealarma y de entradas de equipo. Para cambiar el ajuste de silencio desde el menú de Matriz E/S:

- 1 Pulse la tecla '4' para seleccionar la opción Silen.Sir desde el menú siguiente:

Matr E/S:01 1:Por Tipo 2:Filtro 3:Evacuación
4:Silen.Sir 5:Interrumpible ↑ : Más

- 2 Pulse la tecla '6>' para seleccionar el ajuste requerido. Consulte la **Sección 5.7, Matriz E/S** si desea más información.

Matr E/S:01 Silencio = [N]
> : Cambiar ✓ : Aceptar < : Cancelar

Matr E/S:01 Silencio = [S]
> : Cambiar ✓ : Aceptar < : Cancelar

- 3 Confirme la selección pulsando '5'. Para cancelar la selección, pulse '4'. En cualquier caso, vuelve a visualizarse el siguiente menú:

Matr E/S:01 1:Por Tipo 2:Filtro 3:Evacuación
4:Silen.Sir 5:Interrumpible ↑ : Más

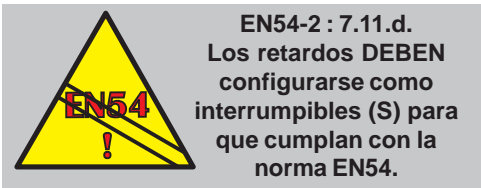

5.7.5 Interrumpir retardo

Esta opción tiene dos ajustes: Sí (S) y No (N) y sólo está disponible en la matriz de alarma de incendio.

Precaución: Si selecciona 'No', incumple la norma EN54.

Para cambiar el ajuste de silencio desde el menú de Matriz E/S:

- 1 Pulse la tecla '**5**' para seleccionar la opción 'Interrump' desde el menú siguiente:

Matr E/S:01 1:Por Tipo 2:Filtro 3:Evacuación
4:Silen.Sir 5:Interrumpible ↑ : Más

- 2 Pulse la tecla '**6**' para seleccionar el ajuste requerido. Consulte la **Sección 5.7, Matriz E/S** si desea más información.

Matr E/S:01 Interrump = [N]
> : Cambiar ✓ : Aceptar < : Cancelar

Matr E/S:01 Interrump = [S]
> : Cambiar ✓ : Aceptar < : Cancelar

- 3 Confirme la selección pulsando '**5**'. Para cancelar la selección, pulse '**4**'. En cualquier caso, vuelve a visualizarse el siguiente menú:

Matr E/S:01 1:Por Tipo 2:Filtro 3:Evacuación
4:Silen.Sir 5:Interrumpible ↑ : Más

5.7.6 Cambio de Clase

Este parámetro de control dispone de dos opciones: Sí (S) y No (N). Indican si las salidas asignadas a la matriz se activarán o no cuando la Entrada Digital 1 esté configurada como Cambio de Clase y se active. Para configurar esta opción, desde el menú de Matriz E/S:

- 1 Pulse '**6**' para seleccionar la opción 'Cambio Clase':

Matr E/S:01 6:Cambio Clase 7:Dos Zonas
9:Zonas ↑ : Más

- 2 Pulse la tecla '**6**' para seleccionar el ajuste requerido. Consulte la **Sección 5.7, Matriz E/S** si desea más información.

Matr E/S:01 Cambio Clase = [N]
> : Cambiar ✓ : Aceptar < : Cancelar

Matr E/S:01 Cambio Clase = [S]
> : Cambiar ✓ : Aceptar < : Cancelar

- 3 Confirme la selección pulsando '**5**'. Para cancelar la selección, pulse '**4**'. En cualquier caso, vuelve a visualizarse el siguiente menú:

Matr E/S:01 6:Cambio Clase 7:Dos Zonas
9:Zonas ↑ : Más

5.7.7 Dos Zonas

La opción de Dos zonas dispone de dos estados Sí (S) y No (N). Esta opción está disponible en la Matriz de Alarma, Prealarma y Activo Técnico. Para cambiar el ajuste de la matriz de Dos zonas:

- 1 Pulse '7' para seleccionar la opción de Dos Zonas desde el menú siguiente:

Matr E/S:01	6:Cambio Clase	7:Dos Zonas
	9:Zonas	↑ : Más

- 2 Pulse la tecla '6>' para seleccionar el ajuste requerido. Consulte la **Sección 5.7, Matriz E/S** si desea más información.

Matr E/S:01		Dos Zonas = [N]
> : Cambiar	✓ : Aceptar	< : Cancelar

Matr E/S:01		Dos Zonas = [S]
> : Cambiar	✓ : Aceptar	< : Cancelar

- 3 Confirme la selección pulsando '5'. Para cancelar la selección, pulse '<4'. En cualquier caso, vuelve a visualizarse el siguiente menú:

Matr E/S:01	6:Cambio Clase	7:Dos Zonas
	9:Zonas	↑ : Más

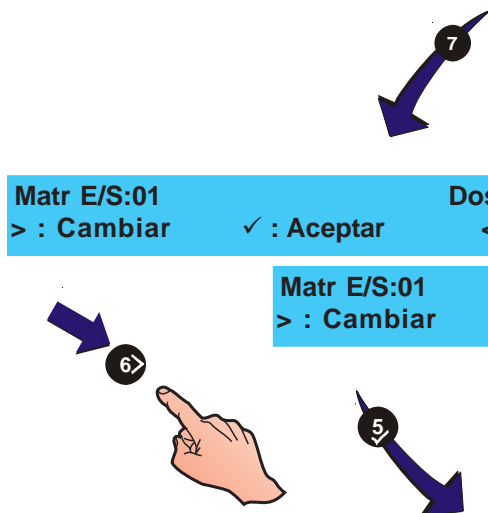

5.7.8 Zonas

Esta opción determina la respuesta de salida cuando una zona detecta una alarma. Cada zona se puede configurar a Sí (S), No (N), Pulso (P), Coincidencia (C) o Retardo (R) - véase la **Sección 5.7** para las definiciones de estos parámetros.

Si el Modo Día está habilitado (**Sección 5.5.3, Modo Día**), NO se aplican los retardos a menos que se haga manualmente. La activación manual se puede realizar en cualquier momento - no tiene que ser durante el periodo fijado para Modo Día. Los retardos se anulan automáticamente cuando finaliza el periodo de modo día.

Para cambiar el ajuste de las zonas desde el menú de Matriz E/S:

1 Pulse '9' desde el siguiente menú:

```
Matr E/S:01      6:Cambio Clase   7:Dos Zonas
                  9:Zonas                ↑ : Más
```

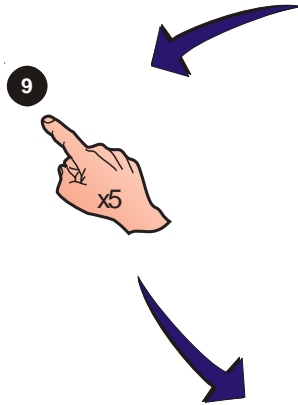

2 En la primera línea, la pantalla muestra el número de patrón de matriz y el intervalo de zonas (de 1 a 16 para alarmas de incendio o de 17 a 32 para alarmas de planta, activo técnico). En la segunda línea se indica el número de la zona seleccionada, la descripción de su estado actual y la opción editable que se muestra con el parpadeo del carácter correspondiente.

Para seleccionar una zona, pulse '6' hasta que visualice el número de zona adecuada en la línea 2 en la parte inferior izquierda. La pantalla avanza desde la zona 16 hasta la 1 y desde la 32 a la 17.

```
Matr. E/S 01      Zonas  1-----16
[Zona 01] [Sí                ] SSSNNSSSSNNNNSS
```

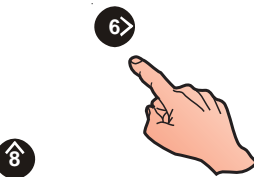

```
Matr. E/S 01      Zonas  1- -----16
[Zona 06 [Sí      ]      SSSNNSSNRRRCNN
```

3 Para cambiar el estado de una zona, pulse '2'/'8' hasta que visualice el ajuste requerido.

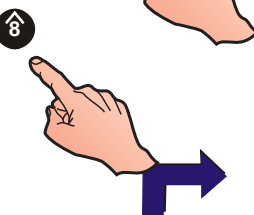

```
Matr. E/S 01      Zonas  1-----16
[Zona 06] [Sí      ]      SSSNNSSNRRRCNN
```



```
Matr. E/S 01      Zonas  1-----16
[Zona 06] [Sí      ]      SSSNNSSNRRRCNN
```

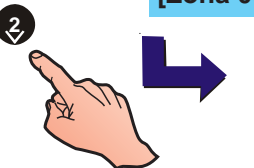

```
Matr. E/S 01      Zonas  1-----16
[Zona 06] [Pulso   ]      SSSNNPSSNRRRCNN
```

4 Confirme los cambios pulsando la tecla '5'. Pulse '4' para cancelar cualquier cambio.

5.7.9 Entradas de equipos

Esta opción sólo está disponible si se selecciona el patrón de Entrada de equipos. Esta opción determina la respuesta de salida de hasta tres entradas de alarma especificadas (módulos o sensores). Una entrada de cualquier equipo especificado activará las salidas asociadas.

Para seleccionar los equipos de entrada:

- 1 Siga los procedimientos descritos en la **Sección 5.7 matriz E/S y Sección 5.7.1 Matriz E/S: Tipo de salida** para cambiar el tipo de Matriz E/S a entradas. La pantalla mostrará el siguiente menú:

Matr E/S nn	[ENTR. ALAR]	EQ1	EQ2	EQ3
1 :	Cambio [EvSi]	---	---	---

- 2 Pulse '1' para visualizar el siguiente menú:

Matr E/S: nn	1:Por Tipo	2:Evacuación
4:Silen.Sir	6:Cambio Clase	10:Equipos

- 3 Pulse '0' para seleccionar la opción 'Equipos'. A continuación, debe seleccionar el tipo de equipo (sensor o módulo) o la eliminación de un equipo ya introducido. Pulse '<4' para abandonar este menú.

Matr E/S nn	Equipo 1:	---
1:Detect.	2:Módulo	3:Borrar
<: Salir		

- 4 Utilice las teclas '2/8' para seleccionar una de las 3 entradas de equipos que desea editar.

Matr E/S nn	Equipo n: Snn
1:Detect.	2:Módulo
3:Borrar <: Salir	

- 5 Seleccione '1' (sensor) o '2' (módulo) para seleccionar la dirección del equipo o '3' para eliminar el equipo seleccionado actualmente, se visualizará lo siguiente (ejemplo de un sensor):

Matr E/S nn	Equipo n: ---
Entre dirección detector	
<: Cancelar	

- 6 Introduzca la dirección del equipo con el teclado numérico y pulse '5' para confirmar. Pulse '<4' repetidamente para cancelar.

Matr E/S nn	Equipo n: Snn
1:Detect.	2:Módulo
3:Borrar <: Salir	

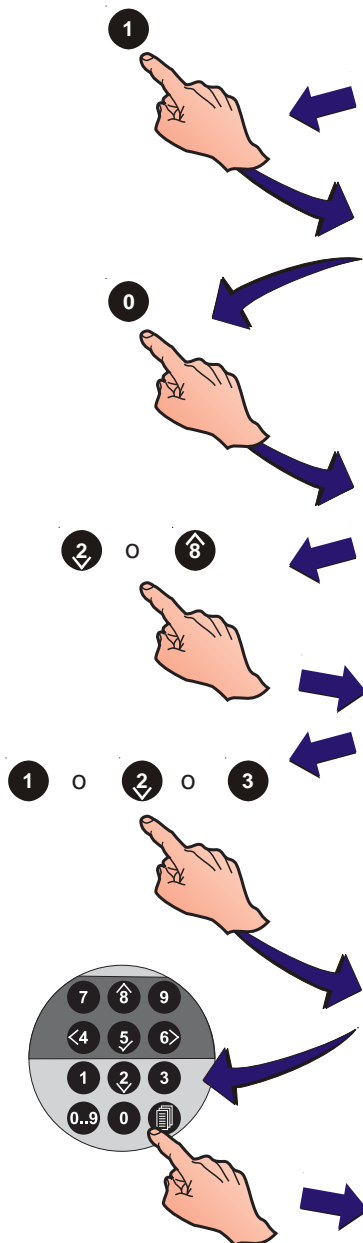



PRECAUCIÓN:
Este producto no cumple
EN 12094-1.

Las instalaciones de extinción de incendio en Europa deben estar certificadas para cumplir esta norma.

5.7.10 Temporizador de retardo de extinción

Esta opción permite que la salida de extinción se active durante un tiempo específico. Si se habilita, la salida de extinción se activa durante el periodo especificado en la configuración de la central para el Temporizador de retardo de extinción; si se anula, la matriz activa las salidas asociadas hasta que se rearma la central.

Esta opción también afecta al funcionamiento del tipo de equipo EXP. Si se habilita, las entradas EXP asociadas iniciarán el retardo del sistema de extinción de la matriz; si se anula, las entradas EXP iniciarán la matriz inmediatamente (para las matrices de Alarma, se iniciará el retardo de modo día, si está activo).

Para habilitar/anular el temporizador de retardo de extinción:

Matr E/S:01: nn 1:Por tipo 2:Filtro
8:Temp.Fin Extinción 9:Zonas

- 1 Pulse la tecla '**8**' para seleccionar la opción de Temporizador fin de extinción.

Matr E/S:01: nn Habilitar Temp.Extinc = [N]
> : Cambiar ✓ : Aceptar < : Cancelar

- 2 Pulse las teclas '**2**' / '**8**' para seleccionar S(i) o N(o) en la opción Habilitar Temp. Extinc.

Matr E/S:01: nn Habilitar Temp.Extinc = [S]
> : Cambiar ✓ : Aceptar < : Cancelar

- 3 Confirme la selección con la tecla '**5**'. Para cancelar la selección, pulse '**4**'.

5.8 Descripción de las zonas

Este menú permite editar o ver el texto asociado a una zona. Para ver o editar el texto, proceda tal y como se indica a continuación:

- 1 Desde el menú de programación, pulse la tecla '**4**'.

[S1 COM] 1:Config. 2:Equipos lazo/Int
3:Matriz E/S 4:Zonas 5:Acceso ↓ : Más

- 2 Aparecerá en pantalla el menú 'Texto Zona'. Introduzca el número de zona con el teclado numérico y confirme con la tecla '**5**' para seleccionar la zona.

[Texto Zona] Selec. Nº Zona ____

- 3 En la línea superior de la pantalla, aparecerá el texto actual con 20 caracteres.

[<blanco/texto existente >] ↑ : Carac ✓ : Fin
>:Sgte <:Previo u1:Borrar u3:Insertar

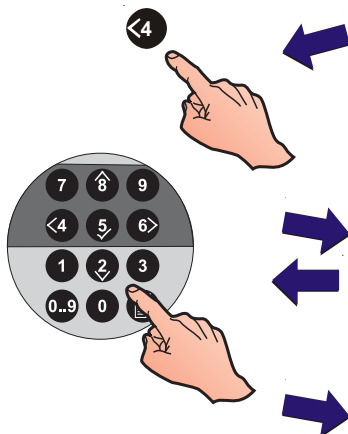
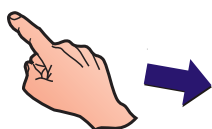
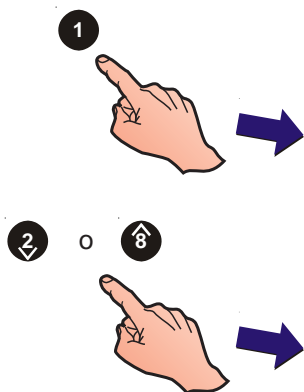

Edición del texto

Nota: Las siguientes instrucciones también son aplicables para editar el texto del sistema y los equipos.

En la línea superior de la pantalla se muestra un área con 20 caracteres. La posición editable se indica mediante el parpadeo del carácter en cuestión. Para introducir o editar el texto existente, proceda como se indica a continuación:

¡Consejos!
Una posición en la pantalla con un guión intermitente indica que se ha introducido un espacio en el texto.

1 Para seleccionar la posición editable, pulse '6>' para avanzar al siguiente carácter (hacia la derecha), o '<4' para retroceder al carácter anterior (hacia la izquierda).

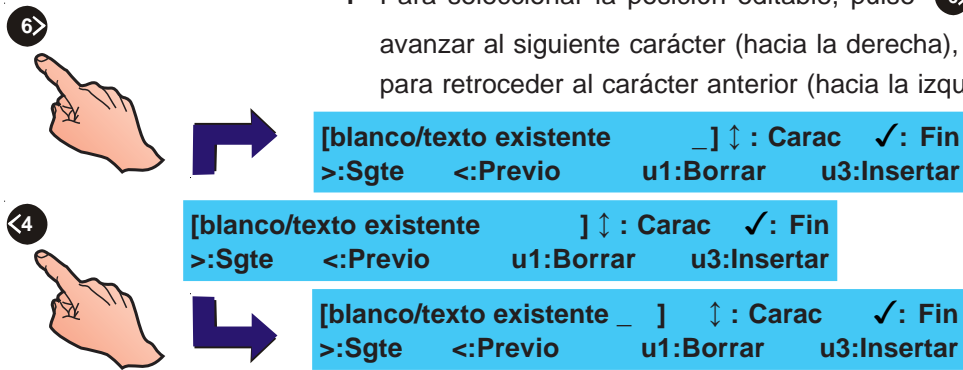

2 Cuando la posición requerida está parpadeando, pulse una de las siguientes teclas para realizar la función adecuada:

a.

2 8

ABCDEF GHIJKL MNOPQR STUVWXYZ
 abcdefghijklmnopqrstuvwxyz0123456789
 " ` , . ! ? : ; % = + - * / # \$ & @ ^ _ | () < > [] { }

a. Utilice las teclas '2'/'8' para visualizar el alfabeto en el orden que aparece en el cuadro de la izquierda.

b. Pulse la tecla '1' para borrar el carácter intermitente. Todo el texto a la derecha del carácter borrado se desplazará un espacio y se insertará un espacio en blanco al final de la línea



c. Pulse '3' para añadir un espacio en la posición seleccionada. Todo el texto a su derecha se desplazará una posición hacia la derecha. Si el texto supera el límite de 20 caracteres, el último carácter del texto se borrará.

3 Cuando haya finalizado la edición del texto, pulse la tecla '5' para confirmar. La pantalla volverá al menú de 'Texto Zona'.

Nota: La pantalla acepta 20 caracteres como máximo

[Texto Zona] Selec No Zona __

4 Seleccione otra zona para editar el texto o pulse '<4' o '5' para regresar al menú de programación.

5.9 Opciones de acceso

Esta opción permite configurar las claves de acceso:

- Un máximo de 10 claves de acceso para usuario,
- Una clave de acceso para el instalador para acceder a la programación.

Acceda a esta opción desde el menú de programación. Para configurar las opciones de acceso, proceda de la siguiente manera:

- Desde el menú de programación, pulse la tecla '5' para entrar en el menú de Acceso.

[S1 COM]	1:Config.	2:Equipos lazo/Int
3:Matriz E/S	4:Zonas	5:Acceso
		↓ : Más

- Utilice el teclado numérico para seleccionar la opción adecuada:

- Pulse '1' para seleccionar la opción de Usuario.
- Pulse '2' para seleccionar la opción de Instalador.

[S1 Acceso]	1 : Usuario	2 : Instalador
-------------	-------------	----------------

- Si selecciona la opción de Usuario ('1' del teclado numérico), aparecerá el siguiente menú:

[S1 Acceso]	Clave Acc. 0 = nnnn
> : Cambiar	1: Borrar x : Más < : Cancelar

- Utilice las teclas '2'/'8' para seleccionar un número de clave de acceso (entre el 0 y el 9).

[S1 Acceso]	Clave Acc. 3 = nnnn
> : Cambiar	1: Borrar x : Más < : Cancelar

- Pulse '1' para borrar la clave de acceso actual que aparece en pantalla y anular ese usuario.

[S1 Acceso]	Clave Acc. 3 = _____
> : Cambiar	1: Borrar x : Más < : Cancelar

- Pulse '6' para visualizar el menú 'Cambiar'.

- En este menú, debe introducir una nueva clave de acceso:

[Confi]	Clave Acc. 0 =	nnnn
Entre valor _____	✓ : Confirmar	<: Cancelar

Nota: Si selecciona la opción de Instalador, el número de orden de la clave de acceso se sustituye por (INST).

- Con el teclado numérico, introduzca una nueva contraseña de cuatro dígitos y pulse '5' para confirmar. Tras editar una clave de acceso de "usuario", la pantalla regresa automáticamente al menú de selección de clave de acceso de usuario. Con la clave de acceso de "Instalador", la pantalla regresa al menú de Acceso.

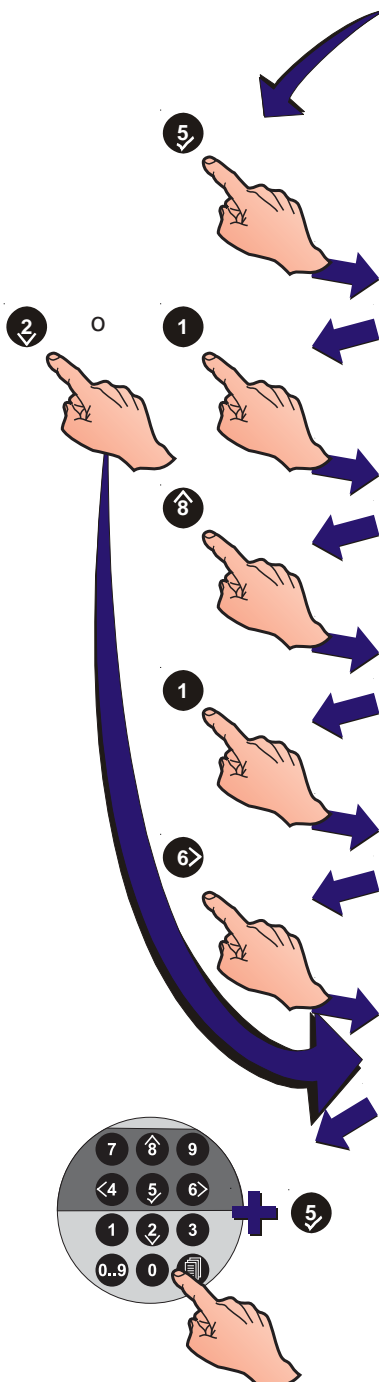

5.10 Opciones del sistema

El menú 'Sistema' permite:

- Ajustar la frecuencia del cristal, y
- Borrar la configuración actual de la central.

5.10.1 Frecuencia de cristal

Para ajustar esta opción:

- Pulse las teclas '**2**'/'**8**' para visualizar las opciones adicionales (6 : Sistema, 7 : Normal y ↑ : Más) desde el menú de programación.

[S1 COM] 1:Config. 2:Equipos lazo/Int
3:Matriz E/S 4:Zonas 5:Acceso ↑ : Más

- Pulse '**6**' para entrar en el menú 'Sistema'.

[S1 COM] 6 : Sistema 7 : Normal
↑ : Más

- Desde el menú 'Sistema' seleccione la opción requerida. Pulse '**1**' para seleccionar la opción 'Cristal'.

[S1 SISTEMA] 1 : Cristal 2 : Borrar memoria

- Utilizando las teclas '**2**'/'**8**', visualice las diferentes opciones de Frecuencia de cristal hasta que el valor que aparezca en pantalla coincida con el indicado en la placa. Pulse '**5**' para iniciar/confirmar la selección y regresar al menú 'Sistema'.

Frecuencia cristal = nn.nnnnn MHz
✓ : Iniciar ↑ : Cambiar < : Salir

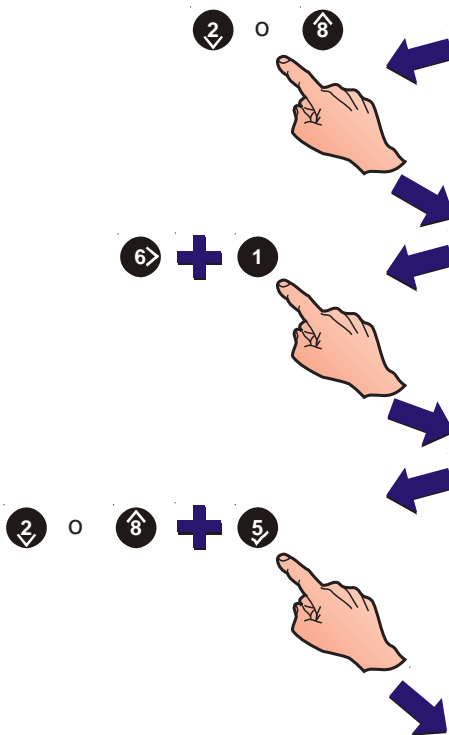

5.10.2 Borrar memoria

PRECAUCIÓN: UTILICE ESTA OPCIÓN CON PRUDENCIA. SE BORRARÁN TODOS LOS PARÁMETROS DE CONFIGURACIÓN.

Para borrar la memoria de la central, desde el menú 'Sistema':

- 1 Pulse la tecla '2' para seleccionar la opción 'Borrar memoria'.

[S1 SISTEMA] 1 : Cristal 2 : Borrar memoria

- 2 Pulse '5' para confirmar el proceso de borrado de memoria. La pantalla mostrará el siguiente mensaje.

Borrar TODA la memoria/configuración
Pulse ✓ para confirmar < : Cancelar

Borrando memoria configuración
Espere por favor . . .

Quando la configuración se ha borrado por completo, se visualiza de nuevo el menú 'Sistema'.

5.11 Normal

Esta función devuelve la pantalla al menú de configuración de nivel 2 en modo de supervisión normal.

Para regresar al menú de configuración de nivel 2 y mantener el acceso al nivel 3 (Instalador):

- 1 Pulse las teclas '2/8' para mostrar las opciones adicionales (6 : Sistema, 7 : Normal y ↓ : Más) desde el menú de programación.

[S1 COM] 1:Config. 2:Equipos lazo/Int
3:Matriz E/S 4:Zonas 5:Acceso ↓ : Más

- 2 Pulse '7'. La central se reiniciará y regresará al modo de supervisión normal en el menú Usuario.

[S1 COM] 6 : Sistema 7 : Normal
 ↓ : Más

Quando haya concluido **TODOS** los procesos de configuración, recuerde que debe colocar la conexión del puente (J9), es decir poner el J9 en su posición de BLOQUEADO.

[S1] 1:Prueba 2:Anular/Habilitar 3:Reloj
4:Modo Ver 5:Programación

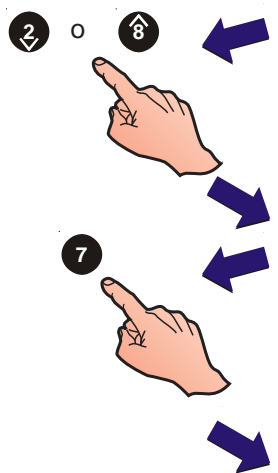
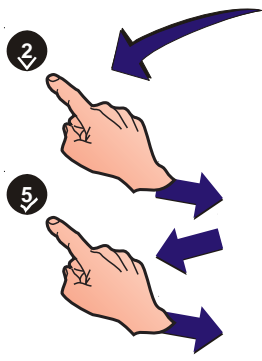

Apéndice 1 - Especificaciones

Centra de la serie ID50

General:

La central ID50 se ha diseñado para que cumpla con los requisitos de la norma EN 54, parte 2/4. Véase la Sección 1.4, Marcado CE, si desea más detalles. Además de los requisitos básicos de EN 54-2, la central se puede configurar para cumplir con los requisitos opcionales descritos en la Sección 1.5, Funciones de EN54.

Especificaciones mecánicas

Material:	Carcasa de acero. Todas las pantallas y teclas de control están protegidas por una lámina de acero.
Dimensiones (mm):	365 (alto) x 380 (ancho) x 110 (fondo)
Peso aproximado	
Caja posterior:	6 kg (sin baterías)

Especificaciones medioambientales:

Clasificación climática:	3K5, (IEC 721-2-3)
Temper. funcionamiento:	de -5° C a +45° C, (recomendada entre +5° C y 35° C)
Humedad:	de 5% a 95% H.R.
Altura sobre nivel del mar:	Máximo, 2000 m
Sellado del panel:	IP 30, (EN 60529)
Vibración:	EN 60068-2-6, 10-150Hz a 0,981ms ⁻² (Cumple los requisitos de EN 54-2/4)
CEM:	Emisiones: EN 50081-1
(compatib. electromag.)	Inmunidad: EN 50130-4
Seguridad:	EN 60950

Pantalla e indicaciones:

Pantalla alfanumérica:	2 líneas x 40 caracteres, pantalla de cristal líquido (LCD) retroiluminada.
LEDS indicadores del estado del sistema:	ALARMA, FALLO, ANULADO, EN PRUEBA, RETARDO ACTIVO, SALIDA REM. ACTIVADA, PREALARMA, ALIMENTACIÓN, FALLO DE SISTEMA, FALLO DE TIERRA, SEÑAL TÉCNICA ACTIVADA, SAL. PROT. FALLO/ANULADA, SALIDA REM. FALLO/ANULADA, SIRENA FALLO/ANULADA, FALLO FUENTE ALIMENT.
Indicadores de zona:	Indicadores de ALARMA y Fallo/Anular/Test 16 zonas.

Teclas de control:

Teclas para las siguientes funciones: SILENCIAR ZUMBADOR, AMPLIAR RETARDO, FIN RETARDO/ EVACUACIÓN, SILENCIAR/ REACTIVAR, REARME.

Teclas adicionales para la configuración y selección de funciones de software:

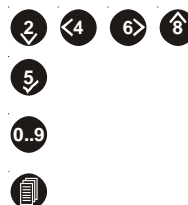

10 TECLAS NUMÉRICAS

Capacidad de Sistema:

Número de lazos: 1
 Número de zonas: 32 (16 Alarma + 16 Activo técnico)
 Equipos por lazo: 99 sensores + 99 módulos o 99 sensores + combinación de hasta 99 módulos/sirenas dentro de límites estrictos.

Conexiones externas:

Entrada de cable: Troqueles de 16 x 20mm en la parte superior de la cabina.
 Terminales: Todas las conexiones externas se realizan a través de terminales. Cada uno de ellos acepta cables con tamaño entre 0,5 mm² y 2,5 mm² de sección.

Especificación eléctrica:

Clasificación: Instalación Clase I, (el panel debe estar conectado a tierra).

Fuente de alimentación y cargador

Tensión de funcionamiento: 230V 50Hz C.A.
 Tolerancia de tensión: + 10% - 15%
 Alimentación a placa base: 18V AC del transformador principal
 Salida cargador de baterías: 27,4 V nominal a 20°C (compensación de temperatura y limitado)
 Salida Vcc AUX: Máx. tensión de salida = 29V¹
 Mín. tensión de salida = 17,1V²
 Impedancia de prueba de conexión de baterías EN5: 0,4 Ohm.
 Cargas de F.A EN54: $I_{\max(a)} = 350\text{mA}$ a 26,0Vcc
 $I_{\max(b)} = 2,1\text{A}$ a 26,0Vcc

¹ A máxima tensión de fuente de alimentación principal CA (230V +10%)

² A $V_{IN} = 196\text{Vca}$ y con el panel totalmente cargado.

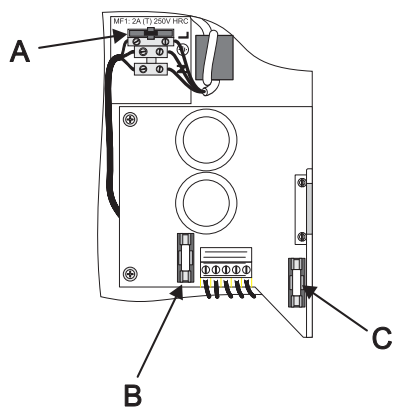
**Fusibles:**

A continuación se indica la ubicación, valor y tipo de los fusibles del panel.

- | | | | |
|----|-----|--------------------------|----------------|
| a. | MF1 | Fuente alimentación | T 2A H 250V |
| b. | FT1 | Transformador secundario | T 5A H 250V |
| c. | FC1 | Baterías | T 3,15A H 250V |

T= tiempo de retardo (es decir, antisobretensión), H = Capacidad de ruptura alta, tal y como se define en EN 60127.

Nota: Los fusibles FT1 y FC1 hacen referencia a la placa base, versión 8 o superior (Ref.: 124-390). Antes estaban etiquetados como FS1 y FS2 respectivamente.

Consumo en reposo ³ :	110mA
Consumo en alarma ⁴ :	140mA
Corriente de cargador ⁵ :	0,63A (máximo)
	0,47A (mínimo)
	0,50A (nominal)
Salida AUX CC ⁶ :	0,25A
Corriente de fuente (continua)	2,5A
Tensión de rizado (p/p.):	1,5V a 1,5A carga
Baterías en reposo	12Ah (máximo)

Salidas:

- Dos salidas dedicadas de sirena supervisadas
- Dos salidas de sirena o contacto libre de tensión (VFC) - salidas seleccionables.
- Dos salidas negativas (REL)- salidas no seleccionables.
- Una salida de lazo
- Una salida auxiliar de 24Vcc

Valores de salida de sirena

Tipo:	Tensión invertida
Tensión de salida:	16,6 a 30V (cuando está activa)
Carga máxima:	1A total (máx. 700mA por salida)
Valor fusible:	Protección electrónica sobre corriente
Supervisión:	Circuito abierto y cortocircuito con resistencia final de línea. Cortocircuito parcial y circuito abierto parcial con diodo de final de línea.

³ Retroiluminación de la pantalla apagada

⁴ Pantalla encendida, relé de alarma y los dos relés de sirena activados.

⁵ El cargador de baterías se desconecta en alarma.

⁶ Corriente máx. AUX CC disponible - se divide entre ambas salidas AUX y FBF (solo VdS).

Valores de salida de contacto libre de tensión (VFC)

Tipo:	Conmutación unipolar
Carga máxima:	Contactos de 30V 1A
Valor fusible:	No aplicable

Valores de salida negativa

Tensión de salida:	de 16 a 30V
Carga máxima:	83mA (total para ambas salidas)

Salida del lazo

Tensión de salida:	de 22,5 a 26,4V.
Carga máxima:	0,5A corriente pico*
Impedancia máx. lazo**:	20 ohmios (solo cable negativo, con detección de dirección duplicada) o 40 ohmios (solo cable negativo, sin detección de dirección duplicada).

Capacitancia máx. lazo: 0,5 μ F

¹ La central (con versión de software 5.04 o superior) es compatible con el Módulo Amplificador de Potencia (loop booster - IDP-LB1). El IDP-LB1 proporciona alimentación adicional al lazo para los módulos de salida durante las condiciones de alarma de la central. Consulte las instrucciones que se incluyen con el amplificador de potencia del lazo.

En el lazo analógico, se pueden instalar un máximo de 198 equipos de lazo (hasta 99 sensores y 99 módulos).

La comunicación con equipos del lazo utiliza el protocolo 'CLIP' de Notifier. Consulte, en la sección de '**Recomendaciones de Hardware**', la lista de los equipos compatibles y las limitaciones de carga.

Valores de la salida auxiliar CC

Tensión de salida:	de 17,1 a 30V
Carga máxima:	250mA
Reposo:	150mA*
Alarma:	0,25A*
	Los cables deben ser capaces de soportar un mínimo de 1A.
Valor fusible:	No aplicable

Nota: Se recomienda no utilizar la salida auxiliar en estado de reposo si no es para suministrar alimentación a los indicadores de alimentación de equipos auxiliares.

Puerto serie RS485 (Opcional)

Aislamiento:	Funcional a 30V.
Baudios:	1200.
Conector:	Bloque de terminales en placa de interfaz RS485.
Longitud máx. cable :	1200 m. (cable recomendado: mínimo de 1,5mm ² apantallado).

* La carga total del sistema está limitada por la salida del transformador¹. Debe utilizar el programa de cálculo de baterías y lazo de Notifier para asegurarse de que el sistema NO tiene sobrecarga.

** Utilice los siguientes valores de impedancia del lazo para los cálculos de la central: 3,8R a 22, 5Vcc

Configuración

Métodos: Teclado de la central.

Programa de configuración fuera de línea, PK-ID50/60

Acceso: Acceso al teclado protegido mediante contraseña (definida por el usuario) para toda la configuración.

Consulte las **Secciones 4 y 5** de este manual, y la **Sección 4 del Manual de funcionamiento de la ID50, MF-DT-156**.

Claves de acceso para la configuración por defecto:

Contraseña para nivel de acceso 2: 2 2 2 2

Contraseña para nivel de acceso 3: 3 3 3 3

Repetidores/Sinópticos

Consulte el **Manual de usuario del repetidor MN-DT-200 o el Manual de instalación y puesta en marcha del sinóptico IDR, 997-412** si desea información sobre sus especificaciones.

Recomendaciones de Hardware:

Cables recomendados:

Todos los cables conectados a la central deben ser cables resistentes al fuego. El cable apantallado debe utilizarse para los circuitos de sirena y lazos de señalización. La conexión de drenaje de las pantallas deberá conectarse a un punto de conexión a tierra en ambos extremos del cable. Las conexiones a tierra deben quedar lo más cortas posible.

Revise las regulaciones locales y reglamentos para asegurar el cumplimiento del cableado, según los requerimientos de los mismos.

En la EN54-14, se establecen los criterios de instalación para los sistemas de protección contra incendios.

- a) **Los cables resistentes al fuego estándar** deben cumplir con la clasificación PH30 cuando se prueban según EN 50200 y mantener la integridad del circuito si se exponen a la siguiente prueba:
 - Una muestra de cable se expone, de forma simultánea, a una llama con una temperatura de 830°C – 0+40°C y a un choque mecánico durante unos 15 minutos; seguidos de una exposición simultánea a un spray de agua y choque mecánico durante 15 minutos más.
- b) **Los cables resistentes al fuego mejorados** deben cumplir con la clasificación PH120 cuando se prueban según EN50200 y mantener la integridad del circuito si se exponen a la siguiente prueba:
 - Una muestra de cable se expone, de forma simultánea, a una llama con una temperatura de 930°C – 0+40°C y a un choque mecánico durante unos 60 minutos; seguidos de una exposición simultánea a un spray de agua y choque mecánico durante 60 minutos más.

Cable del lazo

Un cable de lazo transmite datos por lo que su elección es importante. Obsérvese lo siguiente:

- En países donde es obligatoria la directiva europea EMC, solo se pueden utilizar cables que cumplan EMC.
- El cable del lazo no puede exceder los 1,5 Km. Esto incluye el cable utilizado en el lazo principal y en los ramales.
- Se deben utilizar cables de par trenzado y con conducciones separadas de otros circuitos para evitar problemas de interferencias.
- La mínima sección del cable del lazo es de 1,5 mm².
- La pantalla de cable debe poderse conectar a tierra en cada equipo del sistema, solo un extremo de cada pantalla de cable debe conectarse a tierra.
- La funda habitual para las aplicaciones de incendio es de color rojo.
- Los cables especificados para los circuitos del lazo también son adecuados para las líneas de alarma, relé auxiliar y entrada/salida.

Cable de alimentación

El cable de alimentación debe ser del tipo resistente al fuego estándar y debe cumplir con la clasificación PH30, como por ejemplo los cables estándar y mejorados que se indican a continuación. Ejemplos de cables mejorados y estándar:

Mejorados:

- Cable con aislamiento mineral (MICC) según BS6207: Parte 1
- Draka FIRETUF Plus Enhanced FTPLUS2EHL5RD

Estándar:

- Prysmian FP200 FLEX
- Prysmian FP2000 GOLD

Consulte con su suministrador si desea más información sobre los tipos de cable resistentes al fuego disponibles en el mercado.

A continuación se indican los cables adecuados para los lazos de señalización y circuitos de sirena que cumplen los requisitos de las normas indicadas anteriormente:

1. Tipo AEI Firetec Multifilar Ref. F1C1 (1mm²) a F1C2.5 (2,5mm²) en 2 hilos.
2. Tipo AEI Firetec Armado Ref. F1C1 (1,5mm²) a F1C2.5 (2,5mm²) en 2 hilos.
3. Tipo AEI Cable aislado mineral (todos los tipos hasta 2,5mm²).
4. Tipos BICC Cables de par trenzado aislado mineral, Ref. CCM2T1RG y CCM2T1.5RG
5. Tipo BICC Cable aislado mineral Pyrotenax (todos los tipos hasta 2,5mm²).
6. Tipo CALFLEX Calflam CWZ de dos hilos hasta 2,5mm² máximo.
7. Prysmian (antes PIRELLI) tipo FP200 Gold de 2 hilos, desde 1mm² a 2,5mm².
8. Draka FIRETUF (OHLS) FTZ, hasta 2,5mm².
9. Cables de señal para comunicaciones RS485 (par trenzado).
10. Cable de señal de 12 AWG, 88202 Belden 9583 WPW999.
11. Cable de señal de 14 AWG, 88402 Belden 9581 WPW995.
12. Cable de señal de 16 AWG, 88602 Belden 9575 WPW991.
13. Cable de señal de 18 AWG, 88802 Belden 9574 WPW975.
14. FIRETUF FDZ1000 Draka de 2 hilos
15. Prysmian (antes PIRELLI) tipo FP200 Gold de 2 hilos.

EQUIPOS DE LAZO COMPATIBLES

Sensores

CPX-551E	Sensor iónico estándar
CPX-751E	Sensor iónico de bajo perfil
FSL-751E	Sensor de humo láser VIEW
LPX-751	Sensor de humo láser VIEW (bajo perfil)
SDX-751TEM	Sensor combinado óptico-térmico OPTIPLEX
SDX-551E	Sensor óptico estándar
SDX-751XXX	Sensor óptico de bajo perfil
FDX-551XXX	Sensor térmico. Grado 2
	Sensor térmico de alta temperatura
	Sensor termovelocimétrico. Grado 1
HPX-751E	Sensor óptico HARSH
IRX-751CTEM	Sensor multicriterio SMART 4
IRX-751TEM	Sensor multicriterio SMART 3
LPB-500	Detector por rayo alimentado del lazo (transmisor y receptor)
LPB-620	Detector por rayo alimentado del lazo
LPB700/700T	Detector por rayo alimentado del lazo [$<70m$ / + prueba, (Test)].
IDX-751 ¹	Sensor de humo intrínsecamente seguro
B524RE	Base con relé libre de tensión
B524FTXE	Base para sensor HARSH
B524IXXX-	Base con aislador estándar
	Base con aislador FET
	Base con salida de relé
B501	Base estándar
DH500	Detector de conducto (solo indicación)
DH500AC/DC	Detector de conducto para detectores de la serie 500
DH500AC/DC-E	Detector de conducto 24V (relés c/w)

Módulos

M500KACGB	Pulsador manual
M500KACW	Pulsador manual estanco para exteriores
M500KACEU	Pulsador manual estilo EU
M700KAC-FG	Pulsador manual sin aislador
M700KACI-FG	Pulsador manual con aislador
M700X	Módulo aislador
M701	Módulo de una salida
M701-240	Módulo de salida 240Vca
M701-240-DIN	Módulo de salida 240Vca (montaje DIN)
M710	Módulo de una entrada
M720	Módulo de dos entradas
M721	Módulo de dos entradas y una salida
MCX-55	Tarjeta de relés de 5 salidas / 5 entradas
MMX-1E	Módulo monitor
MMX-101E	Mini módulo monitor
MMX-102E	Micro módulo monitor
MMX-10M	Módulo monitor de 10 entradas
M710-CZ	Módulo monitor de zona convencional
ZMX-1	Módulo monitor de zona convencional
CMX-2E	Módulo de control (supervisado o relé)
PS2-701	Módulo de control con F.A* y 2 circuitos de sirena
CMX-10RM	Módulo de relé de 10 salidas
ISO-X	Módulo aislador estándar
ISO-524-1	Mini módulo aislador
MRM-1	Módulos de relé de alimentación
MRM-1-1DIN	Módulos de relé de alimentación - versión DIN
ANS4 ²	Sirena direccionable alimentada por lazo
ANSE4 ²	Sirena direccionable con alimentación externa
ABS4 ²	Base de sirena direccionable alimentada por lazo
ABSE4 ²	Base de sirena direccionable con alimentación externa
IBS3	Sirena base direccionable alimentada por lazo con base de sensor incorporada.
AWS3 ²	Sirena para pared direccionable alimentada por lazo
AWS32	Sirena para pared direccionable alimentada por lazo
AWS32-1 ²	Sirena para pared direccionable alimentada por lazo con aislador

¹ Requiere aislador galvánico Y772221

² Disponible en varios colores

Puede que algunos equipos estén en desarrollo.

Póngase en contacto con Notifier si desea información sobre la disponibilidad de otros equipos.

Apéndice 2 - Diferencias de la central de un lazo ID60

La **Central ID60** se diferencia de la **Central ID50** en que es compatible con los sensores láser VIEW™ y con el sistema de multidetección cooperativa de los tipo de detectores: ION, OPT, MLT y OPX. Este apéndice describe los requisitos de configuración de estos sensores cuando se utilizan con la **Central ID60**. La compatibilidad con estos sensores no afecta a la instalación o puesta en marcha de la central.

Nota: Si desea más información sobre los sensores VIEW™, consulte la Guía de Aplicación del VIEW™ (ref.: 997-198).

Sensibilidad del sensor VIEW™

Al realizar la configuración de los sensores VIEW™, se dispone de algunas opciones de menú adicionales.

Los sensores VIEW™ permiten detectar cantidades muy reducidas de humo producidas en los primeros momentos de un fuego incipiente, como en el caso de un sobrecalentamiento de cableado. Debido a que los sensores VIEW™ disponen de mayor sensibilidad y capacidad para discernir entre partículas de humo en el aire y partículas de polvo, la sensibilidad se representa en una banda de porcentaje más estrecha, expresada en “porcentaje de oscurecimiento por metro”, que la utilizada en otros tipos de sensores.

Nota: El término ‘porcentaje de oscurecimiento por metro’ describe el nivel de saturación de humo por unidad de volumen de aire. Los sensores de humo normalmente detectan una condición de alarma con niveles de oscurecimiento entre el 3%/m y el 5%/m.

Los sensores VIEW™ pueden configurarse a través de programa de configuración fuera de línea o en la Central, utilizando los nueve umbrales de prealarma y alarma. El nivel 1 (N1) es el más sensible y el nivel 9 (N9) es el menos sensible. La prealarma se puede anular indicando ajustando la sensibilidad a nivel 0 (N0).

El diagrama de la izquierda muestra el oscurecimiento de humo para cada uno de los 9 niveles. La sensibilidad estándar se ajusta al 2,44%/m (N8) o menos, la sensibilidad alta se ajusta entre el 2,44%/m (N8) y el 0,98%/m (N5) y la sensibilidad muy alta al 0,98%/m (L5) o un %/m inferior.

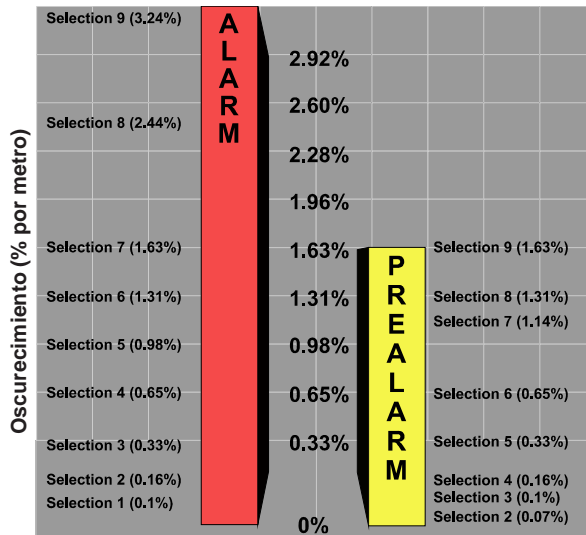
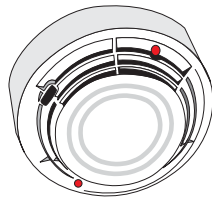

**¡PRECAUCIÓN!**

Ponga atención al incluir sensores en un grupo AWACS, ya que pueden haber conflictos con otras funciones configuradas, como por ejemplo coincidencia.

Sensibilidad en sensores que no son VIEW™

La central ID60 soporta multidetección cooperativa para otros tipos de detectores que no son VIEW™. Al configurar detectores del tipo ION, OPT, MLT u OPX, aparece una tercera opción en el menú, Grupo, con el número de grupo por defecto entre paréntesis. Se puede asignar un detector a un máximo de 50 grupos y mezclarse con otros tipos de detectores. Si se ubica en un Grupo que no es el 0, se incluye el detector en el algoritmo AWACS™. Sin embargo, si se ubica un detector en el Grupo 0 se excluye del algoritmo AWACS y se utiliza el actual algoritmo de detección de alarma (el detector funcionará como equipo independiente).

Nota: Cuando se transfiere la configuración de una central con versión anterior, el número de grupo por defecto es '1'. Este valor se debe cambiar a '0' para todos los equipos que no están supervisados por el algoritmo AWACS™. Los detectores que no son VIEW™ se configurados con la versión de software 5.00, o superior, ajustarán se ajustarán por defecto al grupo '0'.

Además de seleccionar un grupo de multidetección, se pueden configurar los niveles de sensibilidad de alarma y prealarma.

1 Para cambiar el grupo, pulse la tecla '3'.

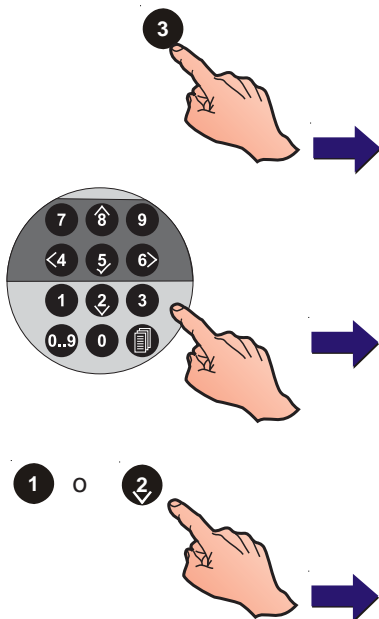

[Detect. nn - AAA] Sensibilidad
1 : Alr (N5,5) 2 : Día (N5,5) 3 : Grupo (0)

2 Introduzca un número, por ej. 2 y pulse '5' para confirmar.

[Detect. nn - AAA] Sensibilidad
Entre nuevo grupo AWACS: ____ < : Cancelar

3 Para cambiar los niveles de sensibilidad de alarma o prealarma, pulse '1' o pulse '2' para cambiar el ajuste de sensibilidad de Modo Día.

[Detect. nn - AAA] Sensibilidad
1 : Alr (N5,5) 2 : Día (N5,5) 3 : Grupo (2)

4 A continuación, introduzca el ajuste de sensibilidad adecuado.

Multidetección cooperativa del VIEW™

La detección cooperativa se realiza automáticamente entre los detectores VIEW™ del mismo grupo y tipo de detector. Los detectores agrupados cooperan dentro del grupo proporcionando niveles superiores de sensibilidad y reducen el riesgo de producirse falsas alarmas. Cuando se instalan por primera vez, los detectores VIEW™ se ubican inicialmente en el grupo 1, pero se pueden agrupar en otros grupos de los 50 disponibles. Los detectores ubicados en el grupo '0' funcionan como detectores independientes. A continuación se detalla la agrupación cooperativa de varios detectores VIEW™:

<u>Dirección</u>	<u>Tipo</u>	<u>Zona</u>	<u>Grupo</u>
03	LPX	1	01
04	LPX	1	02
05	LPX	1	02
09	LPX	1	01
10	LPX	1	02
11	LPX	1	00
15	LPX	2	01
16	LPX	2	01
17	LPX	2	02
27	LPX	2	01

Cada grupo puede tener uno o más detectores VIEW™ configurados como detectores de Referencia (REF). Los detectores colocados de forma que las influencias de humo externas (por ej., humos de chimeneas o de escapes) se puedan detectar rápidamente, se deben configurar como REF. Cuando estas influencias son detectadas por el detector REF, el grupo puede insensibilizarse temporalmente.

Sensibilidad del detector VIEW™

La mayoría de códigos de práctica locales requieren pruebas con niveles de sensibilidad de alarma muy bajos en la misma instalación antes de la puesta en marcha. El nivel de sensibilidad de alarma 6 (N6) e inferiores requieren, generalmente, un periodo de pruebas de 90 días para asegurar que el ambiente del detector es el adecuado para un ajuste de sensibilidad más alto. Esta práctica no es necesaria para realizar la selección de los niveles de sensibilidad de prealarma.

Funcionamiento de agrupación inteligente y dinámica (DIG)

Este tipo de funcionamiento solo realiza cálculos en un máximo de cinco detectores con el valor más alto. Esto supone una ventaja en un grupo con muchos sensores, ya que la central podrá reconocer rápidamente cualquier tipo de condición.

A2.1 Calibración de los detectores VIEW™

Cada detector VIEW™ se calibra automáticamente durante los primeros instantes de comunicación con la central. Esta calibración finaliza:

- Aproximadamente 90 segundos después de alimentar la central.
- 60 segundos después de instalar el detector en una central que ya estaba funcionando.

Durante el periodo inicial (en el que se estabilizan los VIEW™), el detector no debe permanecer expuesto a humo u otras condiciones anormales, en caso contrario, la central indicará avería en el sensor.

Si se extrae un detector VIEW™ del lazo o se pierden las comunicaciones con la central durante un mínimo de 30 segundos, se la central volverá a realizar la calibración automáticamente.

Nota: Si se retira un VIEW™ para limpiarlo o sustituirlo, debe esperar al menos 30 segundos para volver a instalarlo.



Los sensores VIEW™ permanecen inoperativos durante 60 segundos tras sustituirse mientras se calibran.

A2.2 Configuración de detectores VIEW™ individuales

Cuando se instalan en un lazo de la **Central ID60**, a cada VIEW™ se le asigna por defecto el tipo de detector LPX. Se puede configurar también como detector de referencia, REF.

Los VIEW™ se configuran como cualquier otro tipo de detector, pero disponen de una opción de 'Tipo' adicional. El procedimiento para configurar el detector es el siguiente:

- 1 Pulse '1' para seleccionar la opción de configuración.

[S1 Equipo] 1 : Detectores 2 : Módulos

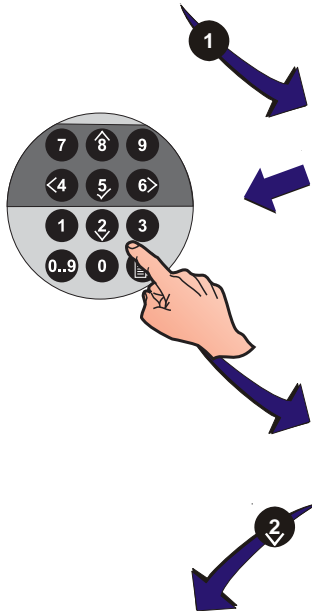

- 2 A continuación, pulse la dirección del detector VIEW™ y confirme con la tecla '5'.

[Detector] Introd.Direc ____

- 3 La pantalla muestra entonces los ajustes actuales y los parámetros editables. Pulse '2' para seleccionar la opción 'Tipo'.

Nota: Utilice las teclas '2'/'8' para seleccionar la dirección siguiente o anterior respectivamente.

[Detect. nn - LPX] 1 : Zona (nn) 2 : Tipo
3 : Sensibilidad 4 : [Blanco/Texto existente]

- 4 Aparecerá entonces el menú de selección del tipo de detector VIEW™. Pulse '1' o '2' para seleccionar 'LPX' o 'REF' respectivamente.

[Detect. nn - LPX] Selec. Tipo :
1 : LPX 2 : REF < : Cancelar

La pantalla regresa automáticamente al menú anterior:

1 o 2

[Detect. nn - REF] 1 : Zona (nn) 2 : Tipo
3 : Sensibilidad 4 : [Blanco/Texto existente]

A2.3 Cambiar la sensibilidad del detector VIEW™

El siguiente procedimiento describe cómo configurar los niveles de sensibilidad para alarma (alarma y prealarma), día (alarma y prealarma) y la agrupación de detectores de los detectores VIEW™.

- 1 Siga el procedimiento descrito en la **Sección A2.2, Configuración de detectores VIEW™ individuales** para acceder al menú de configuración del detector. La pantalla muestra los ajustes actuales y los parámetros individuales. Pulse '3' para seleccionar la opción 'Sensibilidad'.

Note: Utilice las teclas para seleccionar la dirección anterior y siguiente respectivamente '2/8'.

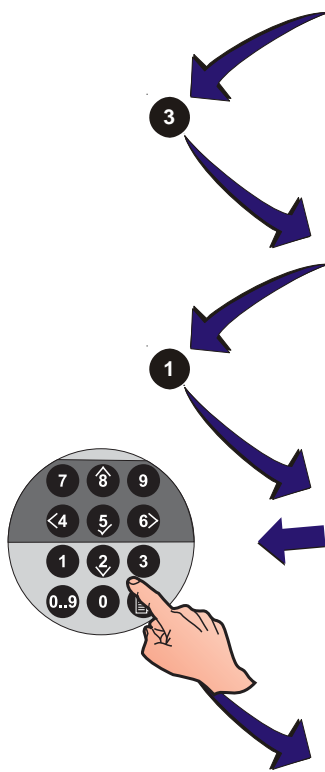

[Detect. nn - LPX] 1 : Zona (nn) 2 : Tipo
3 : Sensibilidad 4 : [Blanco/Texto existente]

- 2 Aparecerá entonces el menú de sensibilidad del VIEW™. La sensibilidad aparece con dos valores entre paréntesis. El primero se refiere al nivel de alarma (por defecto N5), y el segundo al nivel de prealarma (por defecto 5).

[Detect. nn - LPX] Sensibilidad
1 : Alr (N5,5) 2 : Día (N5,5) 3 : Grupo LPX(01)

- 3 Para cambiar las opciones de 'Alr', 'Día' o 'Grupo', pulse '1', '2' o '3' respectivamente. Si pulsa '1' (Alarma), aparecerá la siguiente pantalla:

[Detect. nn - LPX] Sensibilidad
Entre nuevo nivel alar.: ____ < : Cancelar

- 4 Introduzca el nivel de alarma deseado, del 1 al 9, Y PULSE '5' para confirmar. A continuación, aparecerá automáticamente la siguiente pantalla:

[Detect. nn - LPX] Sensibilidad
Entre nuevo nivel preala.: ____ < : Cancelar

- 5 Introduzca el valor de 'prealarma' adecuado, del 0 al 9, y pulse '5' para confirmar. La pantalla regresará automáticamente al menú de sensibilidad del VIEW™.

Niveles de Modo Día

Los niveles de alarma de la opción 'Día' se cambian de la misma forma que los de alarma.

Pulse '2' para acceder a la opción 'Día' y siga el procedimiento descrito anteriormente.

Grupo LPX

La opción Grupo LPX se utiliza para asociar un número de detectores LPX o REF en un máximo de 50 grupos, véase la sección '**Multidetección cooperativa**'. El funcionamiento de los detectores VIEW™ asignados a un grupo es el siguiente:

- Los detectores VIEW™ funcionan de forma independiente si el detector se asigna al grupo 0.
- En un grupo que contenga los dos tipos, el LPX se insensibiliza si el REF detecta una subida repentina de contaminación en el aire.
- En un grupo que contiene detectores LPX, todos los detectores funcionan como detectores VIEW™ estándar.

Nota: En un mismo grupo se pueden configurar uno o más detectores de tipo REF.

Para asignar un detector a un grupo:

- Desde el menú de sensibilidad el VIEW™, pulse '3' para acceder a la opción Grupo LPX.

[Detect. nn - LPX] Sensibilidad
1 : Alr (N5,5) 2 : Día (N5,5) 3 : Grupo LPX(01)

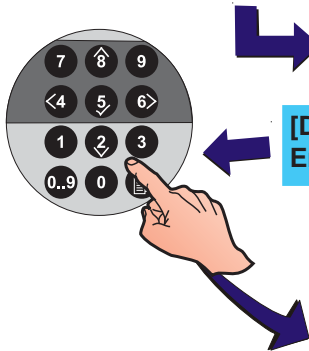

- A continuación, debe introducir un número de grupo. Utilice el teclado numérico para introducir el número deseado y pulse '5' para confirmar.

[Detect. nn - LPX] Sensibilidad
Enter new AVS Group : _____ < : Cancelar

- La pantalla regresará a la pantalla anterior.

[Detect. nn - LPX] Sensibilidad
1 : Alr (N5,5) 2 : Día (N5,5) 3 : Grupo LPX(01)

A2.4 Autoprogramación de los detectores VIEW™

Cuando se autoprograma un lazo que incluye detectores VIEW™, cada detector se configura como tipo LPX. La pantalla muestra el número total de detectores, como en el siguiente ejemplo:

[AUTO]	TOTAL	ION	OPT	TER	MLT	LPX
	68	10	20	25	05	08

Los sensores que deseen cambiarse a tipo REF, se deben cambiar de forma individual, véase la **Sección A2.2, Configuración de detectores VIEW™ individuales**.

A2.5 Multisensores MULTI, Optiplex y SMART 4

Además de los sensores MULTI y Optiplex, la central ID60 también es compatible con los sensores multicriterio SMART 4 (SM4). Estos sensores proporcionan detección de gas CO, detección óptica, térmica y por infrarrojos (IR).

Del mismo modo que los tipos de sensores ION, OPT, MLT y OPX, los sensores SM4 se pueden asignar a grupos multisensoriales, tal y como se describe en la sección de este apéndice '**Sensibilidad en sensores que no son VIEW™**'.

Para cambiar los umbrales de sensibilidad alarma y prealarma de estos sensores, consulte el procedimiento descrito en la sección '**Sensibilidad en sensores que no son VIEW™**'.

Elemento CO del SM4. Aviso del final de vida útil

Cuando se aproxima el final de la vida útil del elemento sensor CO del SMART 4 (unos seis meses antes de que sea necesaria su sustitución), se genera una notificación de mantenimiento en el histórico. Esta entrada del histórico de mantenimiento advierte a los técnicos de que uno o más sensores tendrá que cambiarse próximamente. Sin embargo, durante este periodo de tiempo, el sensor SM4 funcionará igual que lo hacía antes de que apareciera el mensaje de aviso.

Acceso al histórico de mantenimiento

Se puede acceder al histórico de eventos de mantenimiento (nivel de acceso 3) a través del menú 'Modo Ver' (véase el manual de funcionamiento), tal y como se describe a continuación.

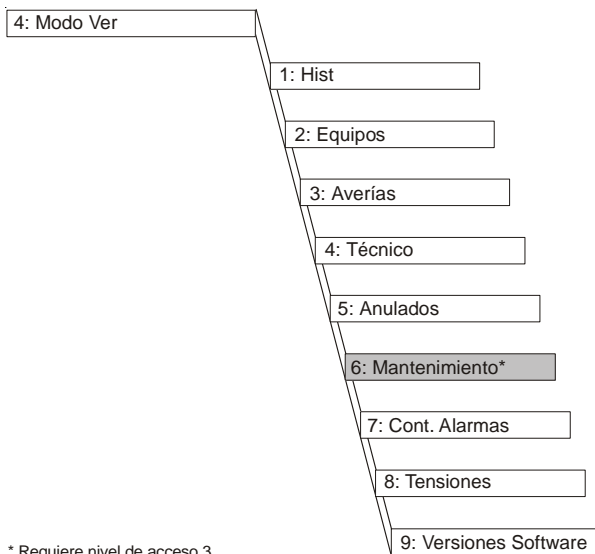

Cualquier sensor que registre condiciones de mantenimiento durante más de 100 días generará una avería de mantenimiento. La central indicará una condición de avería general.

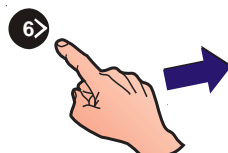

Para acceder al histórico de mantenimiento, seleccione primero el menú 'Modo Ver':

[U0 Ver] 1: Hist 2: Equipos 3: Averías
4: Técnico 5: Anulados ↓ : Más

[U0 View] 6: Mantenimiento 7: Cont. alarmas
8: Tensiones 9: Versión software

- 1 Pulse la tecla '6' para seleccionar la opción de Mantenimiento. Deberá introducir la clave de acceso de nivel 3.

ACCESO MODO INSTALADOR
Entre Clave Nivel 3 <: Retroceso

Nota: Esta pantalla regresa al menú de Modo Ver si no se pulsa ninguna tecla en 2 minutos.

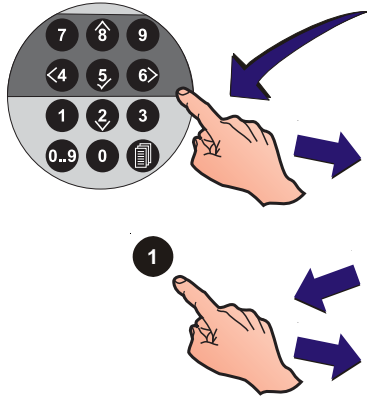

2 Introduzca la clave de acceso de nivel 3. Aparecerá la pantalla de Mantenimiento del sensor.

[Sn Manteni] 1: Display 2: Borrar

3 Pulse la tecla '1' del teclado numérico para visualizar los datos de mantenimiento de los sensores VIEW, MULTI, Optiplex y SM4:

[Sn Manteni] Snn AAA dd/mm/aa mm/hh Activo
<----- Texto de zona ----->

Se muestra el tipo y la referencia del equipo junto con la fecha y hora en que el sensor entró en estado de mantenimiento. También aparece el estado de mantenimiento actual de los sensores VIEW, MULTI, Optiplex y SM4 (en el ejemplo anterior, Activo). El estado permanecerá Activo transcurrido el periodo de aviso de 100 días.

Nota: Si los datos de mantenimiento listados en el histórico (por orden de dirección del equipo) se refieren a más de un sensor, utilice las teclas '2'/'8' para ver otras entradas del histórico.

Sustitución del sensor

Cuando se sustituye un sensor VIEW™, MULTI, Optiplex o SM4, la entrada del histórico de mantenimiento se mantiene pero el estado de mantenimiento cambia a 'Inactivo' y permanecerá en el histórico hasta que se borre de forma manual.

[Sn Manteni] Snn AAA dd/mm/aa mm/hh Inactivo
<----- Texto de zona ----->

Borrar datos del histórico del mantenimiento

Los datos del sensor que pasan a ser 'Inactivos', se pueden eliminar del histórico de mantenimiento. Todos los datos con estado 'Activo' se mantendrán. Para borrar los datos inactivos:

5 Pulse la tecla '2' para seleccionar la opción de 'Borrar'.

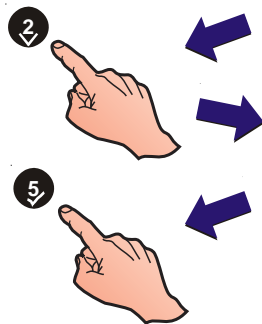

¿ Borrar entradas de mantenimiento ?
Pulse ✓ para confirmar <: Cancelar

6 Pulse la tecla '5' para confirmar. La pantalla de menú Mantenimiento vuelve a aparecer.

Cuando se han borrado todas las entradas del histórico inactivas y no hay entradas activas, aparece el siguiente mensaje:

**** No hay equipos a mantener ****

7 Pulse la tecla '<4' para regresar al menú 'Modo Ver'.

Apéndice 3

Mensajes de avería.

Posibles causas y soluciones

Instalación del cableado del lazo

LAZO CIRCUITO ABIERTO - El cableado del lazo tiene una desconexión. Acción: Compruebe las conexiones de cableado de la central. Si éstas son correctas y el problema persiste, desconecte el cableado del lazo y short out the outgoing and incoming (+ve to +ve and -ve to -ve) connectors. Si el fallo desaparece, significa que la circuitería del lazo de la placa está bien. Compruebe entonces la conexión del cableado a todos los equipos del lazo.

LAZO CORTOCIRCUITO - Se ha producido un cortocircuito entre la central y el aislador. Si los aisladores están instalados, el sistema muestra el mensaje "EQUIPO NO RESPONDE" en todos los equipos situados entre los puntos aislados. Desconecte la sección afectada del lazo y utilice un multímetro para comprobar las secciones del cableado del lazo.

DERIVACION EN LAZO O EN EQUIPO - La supervisión de avería en el lazo ha detectado un valor de impedancia del cableado fuera del rango aceptable para que el lazo funcione correctamente. Acción: Desconecte el cableado del lazo a la central y utilice un multímetro para comprobar las secciones del cableado del lazo.

RESPUESTA INCORRECTA LAZO - Se ha detectado una avería interna en el circuito del controlador del lazo. Acción: Sustituya la placa base.

EQUIPO NO RESPONDE - Un equipo del lazo no responde, posiblemente debido a una configuración incorrecta. Acción: Configura el equipo que falta o bien vuelva a configurar los equipos del lazo.

DIRECCION DUPLICADA - Hay dos equipos en el lazo con la misma dirección. Acción: Cambiar la dirección de uno de los dos equipos.

TIPO DE EQUIPO CAMBIADO - Un equipo ya programado en una dirección de lazo específica se ha sustituido por otro tipo de equipo sin reconfigurar los equipos del lazo. Sustituya el equipo con el tipo correcto y realice una 'autoconfiguración' o bien vuelva a configurar la central mediante el programa PK-ID50/60.

RESPUESTA EQUIPO INCORRECTA - Se han detectado comunicaciones erróneas entre la central y el equipo del lazo. Si el problema persiste, será necesario cambiar la placa base.

RESPUESTA EQUIPO FUERA RANGO - Al realizarse el muestre, hay un equipo que responde con un valor analógico muy bajo. Acción: Compruebe si el equipo está sucio. Sustitúyalo si es necesario.

ERROR EN SIMUL.NIVEL ALARMA - Durante la prueba automática de los equipos del lazo, hay un equipo que no responde correctamente. Acción: Cambiar el equipo.

SENSOR CON DIRECCION 00 - Se ha instalado un sensor con una dirección no válida, es decir se ha dejado con la dirección por defecto de fábrica '00'. Acción: Cambiar la dirección por una correcta.

MÓDULO CON DIRECCION 00 - Se ha instalado un módulo con una dirección no válida, es decir se ha dejado con la dirección por defecto de fábrica '00'. Acción: Cambiar la dirección por una correcta.

SEÑAL DEGRADADA - Los datos que envía un equipo son erróneos. Acción: Comprobar la continuidad de la pantalla del lazo y que la pantalla esté conectada a tierra solo en un punto.

Averías de la fuente de alimentación

SOBRETENSIÓN EN FUENTE ALIMEN. - La tensión de salida de la Fuente de alimentación (PSU) es demasiado alta. Acción: Sustituir la placa base.

FALLO ALIMENTACION RED - La fuente de alimentación de entrada de red falla, se ha desconectado o bien se ha fundido el fusible de entrada de alimentación. Acción: Comprobar la fuente de alimentación. Si se ha fundido el fusible, compruebe la conexión a red interna antes de cambiar el fusible.

CARGADOR BATERÍA BAJO - El cargador de batería falla y las baterías ya no se cargan. Acción: Sustituir la placa base.

BAJA BATERÍA - La tensión de la batería es excepcionalmente baja. Acción: Comprobar las baterías y, si es necesario, sustituir las por unas nuevas.

BATERÍAS DESCONECTADAS - No se detecta la presencia de baterías. Acción: Comprobar las conexiones de las baterías.

BATERÍAS DESCARGADAS - La tensión de salida de las baterías es inferior al valor mínimo requerido para que la central funcione correctamente. Acción: Comprobar el estado de las baterías.

AVERIA EN CABLEADO BATERÍAS - La impedancia del cableado de las baterías es demasiado alta. Acción: Comprobar las conexiones del cableado de las baterías.

Averías en el procesador

CENTRAL REINICIADA - La central de incendios se ha reiniciado porque se ha desconectado la alimentación o se ha pulsado la tecla de rearme de la placa base o bien el programa de "watchdog" la ha reiniciado automáticamente. Acción: Si este último caso persiste, sustituir la placa base.

ERROR CHECKSUM SOFTWARE - La comprobación permanente de la memoria del programa ha encontrado errores. Acción: Reprogramar la placa base. Si persiste la avería, cambiar la placa base.

Otras averías de hardware

ENTRADA CIRCUITO ABIERTO - Fallo de circuito abierto en el lazo o en el circuito de entrada supervisado de la placa. Acción: Comprobar el cableado. Comprobar que se ha instalado el equipo de final de línea correcto en el equipo de entrada.

ENTRADA CORTOCIRCUITO - Fallo de cortocircuito en el lazo o en el circuito de entrada supervisado de la placa. Acción: Comprobar el cableado. Comprobar que se ha instalado el equipo de final de línea correcto en el equipo de entrada.

SALIDA CIRCUITO ABIERTO - Fallo de circuito abierto en una sirena o equipo de salida del lazo supervisado. Acción: Comprobar el cableado. Comprobar que se ha instalado el equipo de final de línea correcto en el equipo de salida.

SALIDA CORTOCIRCUITO - Fallo de cortocircuito en una sirena o equipo de salida de lazo supervisado. Acción: Comprobar el cableado. Comprobar que se ha instalado el equipo de final de línea correcto en el equipo de salida.

Otras averías

ERROR CHECKSUM CONFIGURACIÓN - Se han encontrado errores en los ajustes de configuración. Puede ser que se haya actualizado el software sin haber "borrado" la memoria. Acción: Intentar 'borrar' la memoria o reconfigurar con el programa PK-ID50/60 para eliminar la avería y pulsar la tecla de Rearme. Si persiste la avería, sustituir la placa base.

AVERÍA TENSIÓN CARGA DE SIRENAS - El circuito de sirenas no ha superado la prueba de carga de sirenas y, por lo tanto, no puede mantener en funcionamiento el número de equipos instalados. Acción: Reducir el número de sirenas en el circuito.

FALLO TIERRA - Se ha detectado un fallo de conexión a tierra. Acción: La avería puede ir acotando mediante la desconexión sistemática y secuencial del cableado de campo y supervisando la lectura de fallo de tierra, la tensión entre el negativo de la batería y el tierra.

AVERIA SALIDA ALIMEN.AUX.TB4 - Se ha detectado una avería en la fuente de alimentación auxiliar. Acción: Comprobar la tensión auxiliar y cualquier cableado asociado.

MANTENIMIENTO EQUIPO [solo ID60] - Uno o más sensores multicriterio han entrado en fallo de mantenimiento tras haber estado en estado de alerta de mantenimiento (no se muestra en pantalla LCD) durante más de 100 días. Acción: Sustituir el equipo que da fallo y rearmar la central.

AVERÍA MÓDULO AMPLI. (BOOSTER)- Se ha detectado una avería en el amplificador de potencia del lazo (booster). Acción: Sustituir el módulo amplificador.

E.S. FALLO SISTEMA - Se ha detectado un fallo en el sistema de extinción. Acción: Comprobar el cableado del sistema de extinción.

AVERIA CONEXION TERMINAL - Indica una avería en el equipo conectado al puerto RS232 de protocolo para periféricos. Acción: Comprobar las conexiones del cable. Si las conexiones parecen estar correctas, cambie el equipamiento periférico por uno que esté seguro de que funciona correctamente. Si desaparece la avería, sustituya el equipo; si no desaparece, sustituya la placa base.

Apéndice 4

Opciones con requerimientos de EN54-2

Además de cumplir los requisitos de las Opciones con requerimientos de EN54-2, la siguiente tabla define si la central es configurable según los requisitos obligatorios u opcionales de VdS 2540.

Opción EN54-2	Descripción	Opción VdS 2540	¿Central configurable?
INDICACIONES			
7.10.4	Señal de avería desde equipos de protección de incendios	Requerida	Sí
7.13	Registro de números de entradas de alarma	Requerida	Sí
8.3	Señales de avería desde puntos	Opcional	Sí
8.4	Pérdida total de fuente de alimentación	Opcional	No
CONTROLES			
7.11.1	Retardos de salidas	Opcional	Sí
7.11.2	Activación manual o automática de los retardos de salidas	Opcional	Sí
7.12.1	Dependencia de más de una señal de alarma: Tipo A	Opcional	No
7.12.2	Dependencia de más de una señal de alarma: Tipo B	Requerida	Sí
7.12.3	Dependencia de más de una señal de alarma: Tipo C	Prohibida	No
9.5	Anulación de cada punto de dirección	Opcional	Sí
10	Condición de prueba	Requerida	Sí
SALIDAS			
7.8	Equipos de alarma contra incendio	Requerida	Sí
7.9.1	Equipos de transmisión de alarma de incendio	Requerida	Sí
7.9.2	Equipos de transmisión de alarma de incendio con confirmación de alarma	Requerida	Sí
7.10.1	Equipos de protección automática contra incendios: Tipo A	Opcional	Sí
7.10.2	Equipos de protección automática contra incendios: Tipo B	Opcional	No
7.10.3	Equipos de protección automática contra incendios: Tipo C	Requerida	Sí
8.9	Equipo de transmisión de avería	Requerida	Sí
11	Interfaz ¹ de entrada/salida estandarizado	Requerida	Sí

¹ El interfaz cumple VdS 2540 que requiere DIN 14675 y 4662, pero no cumplimiento completo de EN54-2, 11.

A1 Señal de avería desde la central

Requisito de VdS 2540. La central cumple la opción de EN54-2.

La central dispone de un relé de contacto libre de tensión configurado como una salida de avería dedicada. Consulte la **Sección 4.4.5 Configuración de las salidas C y D** y la **Sección 5.6.3 Circuitos de la placa**.

A2 Registro de entradas de alarma

Requisito de VdS 2540. La central puede registrar un máximo de 9999 eventos de alarma. Si se alcanza este límite, el contador vuelve automáticamente a cero. No es posible rearmar el contador a través de la central, excepto en el nivel de acceso 4.

A3 Señales de avería desde puntos

Requisito opcional de VdS 2540. La central mostrará en pantalla las señales de avería de sensores y equipos individuales.

A4 Pérdida total de fuente de alimentación

Requisito opcional de VdS 2540. La central no permite configurar esta opción EN54-2.

A5 Retardos de salidas

Requisito opcional de VdS 2540. La central permite configurar esta opción EN54-2. Consulte la **Sección 5.5.5 Ajustes día/noche** si desea más detalles.

Si se utiliza un módulo de entrada para proporcionar una señal de retorno del sistema externo, el módulo se debe configurar como tipo MON para evitar que esta entrada anule los retardos de modo día/noche.

A6 Activación manual o automática de los retardos de salidas

Requisito opcional de VdS 2540. La central no permite configurar esta opción de EN54-2.

A7 Dependencia de más de una señal de alarma: Tipo A

Requisito opcional de VdS 2540. La central no permite configurar esta opción de EN54-2.

A8 Dependencia de más de una señal de alarma: Tipo B

Requisito de VdS 2540. Si desea más detalles, consulte la Sección 5.7. **Matriz E/S** si desea más información sobre cómo configurar las Dependencias (llamadas Coincidencias en el resto de este manual)

A9 Dependencia de más de una señal de alarma: Tipo C

Requisito prohibido según VdS 2540.

La central no permite configurar esta opción de EN54-2.

A10 Anulación de cada punto de dirección

Requisito opcional de VdS 2540. La central cumple este requisito de EN54-2.

Consulte la Sección **4.10 ANULAR / HABILITAR** del manual de funcionamiento de la central ID50/60 si desea más información.

A11 Condición de prueba

Requisito de VdS 2540. La central cumple, mediante el uso de la contraseña del nivel de acceso 2, con este requisito de EN54-2. Consulte la **Sección 4.9 PRUEBA** del manual de funcionamiento de la central ID50/60 si desea más información.

A12 Equipos de alarma contra incendio

Requisito de VdS 2540. Para cumplir los requisitos de EN54-2 7.8, la central dispone de los controles necesarios del nivel de acceso 2. Consulte la **Sección 4.5 SILENCIAR / REACTIVAR** del manual de funcionamiento si desea más información.

A13 Equipos de transmisión de alarma de incendio (7.9.1)

Requisito de VdS 2540. La central permite configurar esta opción de EN54-2.

La central dispone de un relé de salida de incendio. Además, los circuitos internos de sirena/relé se pueden configurar como salidas de alarma remota. La central dispone de un LED para indicar si el relé de alarma o cualquier salida de alarma remota configurada están activos. Consulte la **Sección 4.4.5 Configuración de las salidas C y D y la Sección 5.6.3 Circuitos de la placa.**

A14 Equipos de transmisión de alarma de incendio con confirmación de alarma (7.9.2)

Requisito de VdS 2540. La central permite configurar esta opción de EN54-2 .

La central permite configurar una salida de alarma remota. Además, utilizando una señal de retorno desde el equipo de transmisión de alarma de incendio remota, se puede configurar una condición activa de salida a través de uno de los circuitos de entrada digital suministrados.

Si la central está configurada en modo VdS, en caso de confirmarse la activación de la salida de transmisión de alarma, se activará este led.

Consulte la **Sección 4.4.5 Configuración de las salidas C y D y la Sección 5.6.3 Circuitos de la placa** si desea más detalles sobre la configuración de la salida de transmisión de alarma. La señal de retorno se conecta a la entrada 2 digital de la placa.

A15 Protección automática contra incendios: Tipo A

Requisito opcional de VdS 2540. La central permite la configuración de una salida para el equipamiento de protección contra incendios mediante el uso de un módulo de salida. Consulte la **Sección 5.6.1 Circuito de señalización - Equipos**, si desea más información.

A16 Protección automática contra incendios: Tipo B

Requisito opcional de VdS 2540. La central no permite configurar esta opción.

A17 Protección automática contra incendios: Tipo C

Requisito opcional de VdS 2540. La central permite la configuración de una salida para el equipamiento de protección contra incendios, junto con señales de retroalimentación asociadas, utilizando un módulo de lazo M221-SI, ubicado internamente. Se requiere un display del sistema de extinción (SST).

A18 Equipo de transmisión de avería

Requisito de VdS 2540. La central permite configurar esta opción de EN54-2.

La central se puede configurar para proporcionar una señal de avería a un equipo externo, como por ejemplo un *router* de transmisión de avería, utilizando un módulo M710-CZ.

A19 Interfaz de entrada / salida estandarizado

Requisito de VdS 2540. La central no cumple todos los requisitos de EN54, sección 11. Sin embargo, sí cumple los requisitos de VdS 2540 en cuanto a la posibilidad de conectarse a una central de bomberos.

Apéndice 5

Configuración de la salida de transmisión de avería utilizando un módulo de zona

Se puede configurar una salida de transmisión de avería utilizando una salida de sirena configurada como salida de relé de avería, un módulo de entrada (M710-CZ) y una unidad de terminación de transmisión RTU01. La conexión entre el módulo de entrada y el equipo de transmisión de avería la supervisa el RTU01 que está ubicado en el último equipo de transmisión de avería del circuito de supervisión.

En la cabina de la central hay espacio suficiente para poder montar un módulo que se puede instalar en la parte posterior de la cabina, a uno u otro lado de las baterías. El módulo M710-CZ utiliza una dirección del lazo y se puede configurar (a través de los menús de la central o del PK-ID50/60) para que proporcione una indicación de avería si se produce un fallo de comunicaciones entre el módulo monitor de zona y el RTU01.

Configuración de la salida de transmisión de avería

Si el módulo M710-CZ se configura utilizando la opción de 'autoprogramación', aparecerá como tipo de equipo ZMX en los menús de la central. Para cambiar su funcionamiento a módulo monitor de transmisión de averías, entre en la pantalla de edición del módulo '5: **Programación/2:Circuito/1:Lazo/1:Equipos/2:Módulos**' y cambie el tipo de módulo a 'FRM'. El nuevo tipo de módulo quedará guardado al salir de este menú.

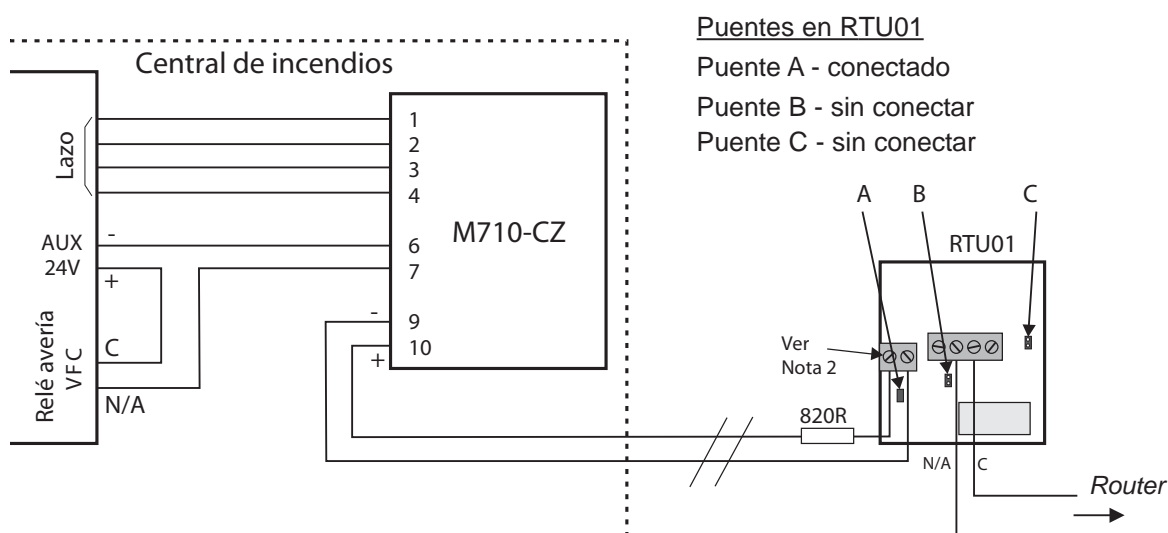

Notas:

- 1 Para evitar una condición de avería, la resistencia 820R debe estar conectada en línea al terminal positivo (+) del conector con 2 terminales de la placa del RTU01.
- 2 Si el módulo señala una avería de circuito abierto en el módulo FRM, coloque la resistencia final de línea suministrada con el M710-CZ en los terminales positivo (+) y negativo (-) del RTU01.

Honeywell Life Safety Iberia

Central y Delegación Este: Tel.: 93 4973960 Fax: 93 4658635
Delegación Centro: Tel. 91 1314800 Fax 91 1314899
Delegación Sur: Tel 95 4187011 Fax 95 5601234
Delegación Norte: Tel.: 94 4802625 Fax: 94 4801756
Delegación Portugal: Tel.: 00 351218162636 Fax: 00 351218162637
www.honeywelllifesafety.es