

Guía de inicio rápido, serie de grabadores de vídeo en red

V5.2.0

Índice

1	INSTALACIÓN Y CONEXIONES	4
1.1	Compruebe el NVR una vez desembalado	4
1.2	Panel frontal	4
1.2.1	Serie NVR616-4KS2	4
1.2.2	Serie NVR608-4KS2	6
1.2.3	Serie NVR724-256	7
1.3	Panel trasero	9
1.3.1	Serie NVR608-4KS2	9
1.3.2	Serie NVR616-4KS2	10
1.3.3	Serie NVR724-256	11
2	VISTA GENERAL DE LA NAVEGACIÓN Y LOS CONTROLES	13
2.1	Arranque	13
2.2	Acceso y cambio de contraseña.....	13
2.2.1	Acceso.....	13
2.2.2	Cambio de contraseña	14
2.3	Vista previa.....	16
2.3.1	Interfaz de la vista previa	16
2.3.2	Barra de control de la vista previa.....	16
2.4	Buscar y reproducir	17
2.5	Red	21
2.6	Dispositivo remoto.....	24
2.7	Apagado	27
3	FUNCIONAMIENTO EN LA WEB	29

BIENVENIDA

¡Gracias por comprar nuestro grabador de vídeo en red (o NVR, por sus siglas en inglés)!

Esta guía de inicio rápido está concebida para servir como herramienta de consulta para instalar y utilizar el sistema.

¡Antes de instalarlo y utilizarlo, lea detenidamente las siguientes advertencias y precauciones de seguridad!

¡Por favor, consérvelo para consultas futuras!

Advertencias y precauciones de seguridad importantes

1. Seguridad eléctrica

Las instrucciones de utilización e instalación incluidas en esta guía deben respetar las normas de seguridad eléctrica de su localidad.

Este producto debe conectarse a una toma de corriente con conexión a tierra a fin de reducir el riesgo de descargas eléctricas.

No asumimos ninguna responsabilidad por incendios y descargas eléctricas causados por una manipulación o instalación incorrectas.

2. Seguridad durante el transporte

No someta a la unidad a grandes presiones, fuertes vibraciones o salpicaduras de agua durante el transporte, el almacenamiento y la instalación.

3. Instalación

Mantener hacia arriba. Manipular con cuidado.

No conectar el NVR a la fuente de alimentación antes de finalizar la instalación.

No colocar objetos sobre el NVR.

4. Requiere de ingenieros cualificados

La inspección y reparación deberán llevarse a cabo por ingenieros de servicio cualificados.

No somos responsables de los problemas causados por modificaciones o reparaciones efectuadas sin autorización.

5. Entorno de funcionamiento

Se debe instalar el NVR en un lugar fresco y seco, alejado de la luz directa del sol y de sustancias inflamables y explosivas, etc.

Los productos de esta serie deberán transportarse, almacenarse y usarse bajo condiciones ambientales específicas.

- Se considera poco probable que la función del ITE bajo estudio en relación con la norma IEC 60950-1 requiera conexión a una red Ethernet con enrutamiento de planta externa, incluyendo el entorno de las instalaciones.
- Las instrucciones de instalación establecen claramente que el ITE debe conectarse únicamente a redes PoE (alimentación a través de Ethernet) sin enrutamiento a la planta externa.

6. Batería de litio

¡Utilizar la batería de forma inadecuada puede causar incendios, explosiones o lesiones personales!

¡Cuando cambie la batería, compruebe que utiliza el mismo modelo!

PRECAUCIÓN

RIESGO DE EXPLOSIÓN SI SE CAMBIA LA BATERÍA POR OTRA DE UN TIPO INCORRECTO.

DESECHE LAS BATERÍAS USADAS DE ACUERDO CON LAS INSTRUCCIONES.

7. Accesorios

Asegúrese de usar todos los accesorios recomendados por el fabricante.

Antes de instalar el dispositivo, abra el paquete y compruebe que contiene todos los componentes.

Contacte con su vendedor local lo antes posible si hay algo roto en el paquete.

1 Instalación y conexiones

Nota: Las instrucciones de utilización e instalación incluidas en esta guía deben respetar las normas de seguridad eléctrica de su país.

1.1 Compruebe el NVR una vez desembalado

Cuando reciba el NVR del transportista, compruebe si presenta daños visibles. Los materiales de protección usados para el embalaje del NVR pueden protegerlo de la mayoría de golpes que pueda sufrir durante el transporte. A continuación, puede abrir la caja para comprobar los accesorios.

Compruebe que se incluyan los elementos indicados en la lista. Por último, puede quitar el plástico protector del NVR.

1.2 Panel frontal

1.2.1 Serie NVR616-4KS2

El panel frontal LCD del NVR616-4KS2 se muestra a continuación. Vea la Figura 1-1.



Figura 1-1

Para obtener información sobre los botones del panel frontal consulte la hoja siguiente.

Núm.	Nombre	Función
1	Botón de encendido	Púlselo una vez para encender el dispositivo. Manténgalo pulsado para apagar el dispositivo (por lo general, no se recomienda). Mantener pulsado el botón de encendido o desenchufar el cable de alimentación puede ocasionar que el dispositivo se reinicie automáticamente.
2	Luz indicadora de la unidad de disco duro (HDD) del sistema	La luz azul se enciende tras el arranque satisfactorio del sistema. En la unidad de disco duro del sistema (HDD), hay un archivo de configuración, un archivo de configuración predeterminada de fábrica y datos de arranque inicial que son importantes para el dispositivo.
3	Luz indicadora de alarma	La luz indicadora de alarma se enciende al producirse una alarma. Se enciende mediante la detección del software. La luz indicadora se enciende al producirse una alarma local.
4	Luz indicadora de red	La luz azul indicadora de red se enciende al conectar el dispositivo a la red.

5	Puerto USB	/
6	Bloqueo del panel frontal	/

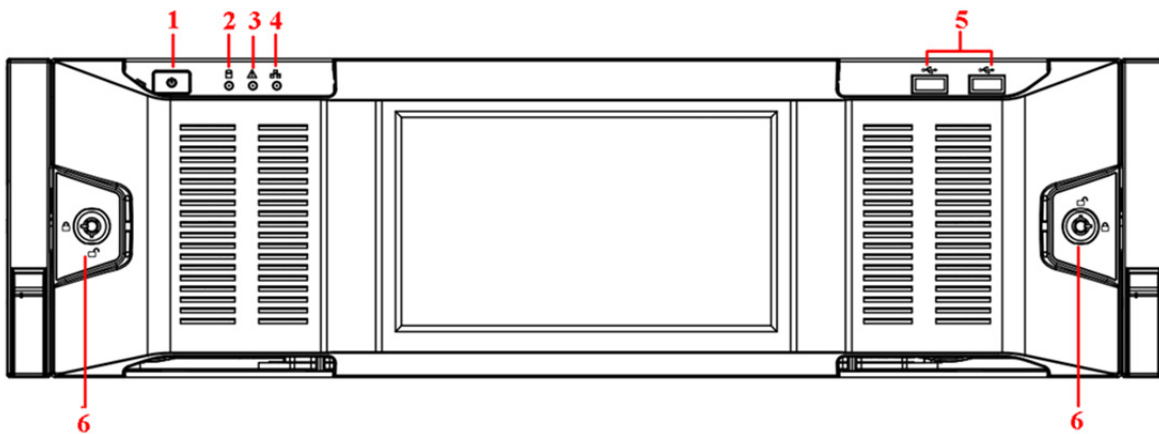
Para la serie NVR616-4KS2 en general, el panel frontal es como se muestra en la Figura 1-2.



Figura 1-2

Consulte la hoja siguiente para conocer la información detallada.

Núm.	Nombre	Función
1	Botón de encendido	Púlselo una vez para encender el dispositivo. Manténgalo pulsado para apagar el dispositivo (por lo general, no se recomienda). Mantener pulsado el botón de encendido o desenchufar el cable de alimentación puede ocasionar que el dispositivo se reinicie automáticamente.
2	Luz indicadora de la unidad de disco duro (HDD) del sistema	La luz azul se enciende tras el arranque satisfactorio del sistema. En la unidad de disco duro del sistema (HDD), hay un archivo de configuración, un archivo de configuración predeterminada de fábrica y datos de arranque inicial que son importantes para el dispositivo.
3	Luz indicadora de alarma	La luz indicadora de alarma se enciende al producirse una alarma. Se enciende mediante la detección del software. La luz indicadora se enciende al producirse una alarma local.
4	Luz indicadora de red	La luz azul indicadora de red se enciende al conectar el dispositivo a la red.
5	Puerto USB	/
6	Ranura para 16 unidades de disco duro (HDD)	/

Podrá ver las 16 unidades de disco duro (HDD) una vez que haya extraído el panel frontal. De izquierda a derecha y de arriba a abajo, el ordenamiento es el siguiente 1-4, 5-8, 9-12, 13-16. Vea la Figura 1-3.

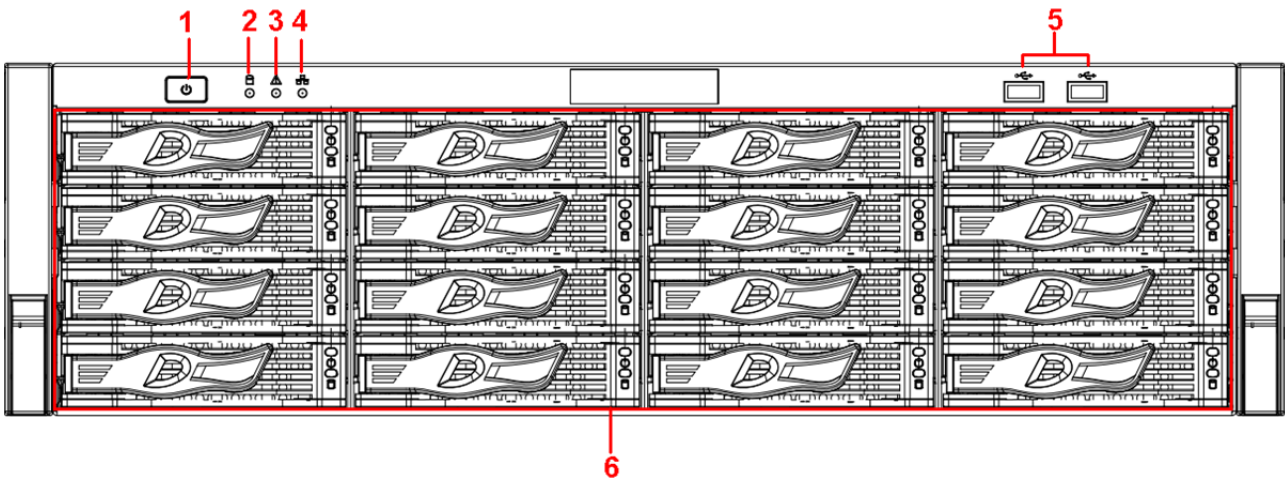
Se aprecian dos luces indicadoras en el soporte de la unidad de disco duro (HDD).

- La luz indicadora de alimentación se encuentra en la parte superior. La luz es amarilla tras conectar el dispositivo a la fuente de alimentación.
- La luz indicadora de lectura y escritura se encuentra en la parte inferior. La luz azul parpadea cuando el sistema está leyendo o escribiendo los datos.



Figura 1-3

1.2.2 Serie NVR608-4KS2

El panel frontal del NVR608-32-4KS2 es como se muestra en la Figura 1-4.



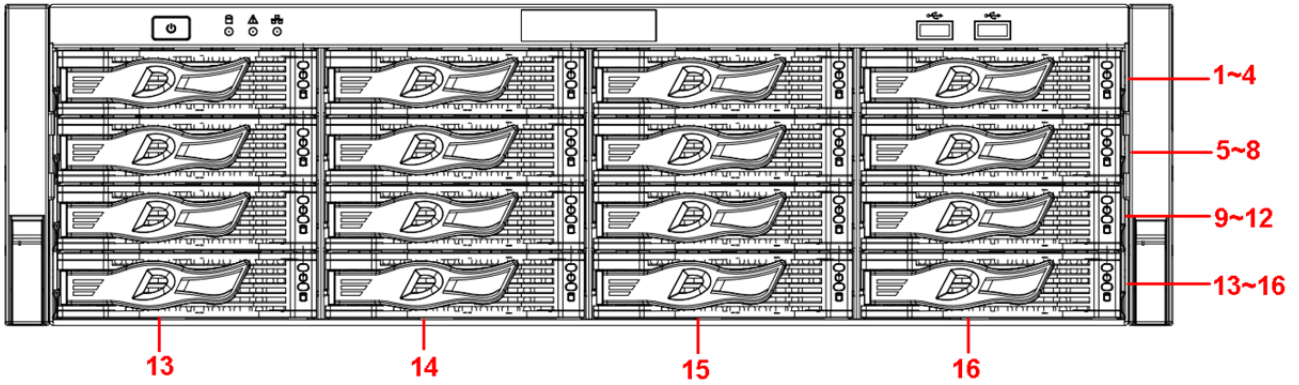

Figura 1-4

Para obtener información sobre los botones del panel frontal consulte la hoja siguiente.

Icono	Nombre	Función
STATUS	Luz indicadora de estado	La luz azul se ilumina cuando el dispositivo funciona correctamente.
HDD	Luz indicadora de estado del HDD	La luz azul se ilumina cuando el HDD funciona mal.
NET	Luz indicadora de estado de la red	La luz azul se ilumina cuando hay problemas en la conexión de red.
POWER	Luz indicadora del estado de la alimentación	La luz azul se ilumina cuando la conexión de alimentación es correcta.
	Puerto USB2.0	Para conectar dispositivos de almacenamiento periféricos, ratones, grabadoras, etc. con conectividad USB2.0.

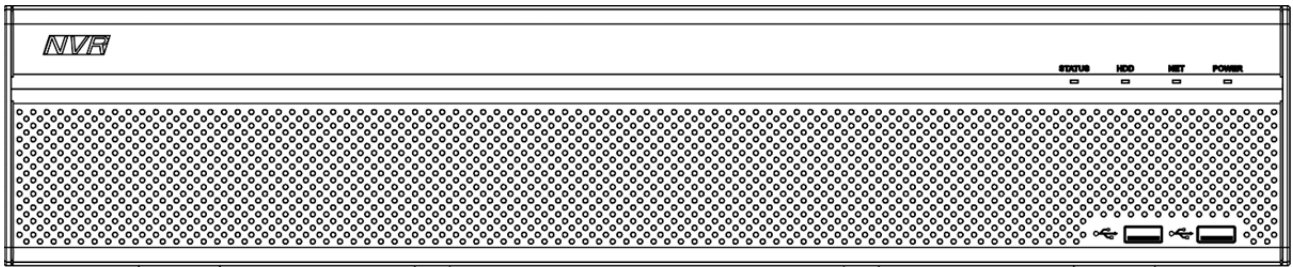
El panel frontal del NVR608-128-4KS2/NVR608-64-4KS2 es como se muestra en la Figura 1-5.





Figura 1-5

Para obtener información sobre los botones del panel frontal consulte la hoja siguiente.

Núm.	Icono	Función	Núm.	Icono	Función
1	Estado	Luz indicadora de estado	2	HDD	Luz indicadora de la unidad de disco duro (HDD)
3	RED	Luz indicadora de red	4	POWER	Luz indicadora de encendido
5		Puerto USB	6		Botón de encendido/apagado
7	ALARMA	Luz indicadora de alarma	-	-	

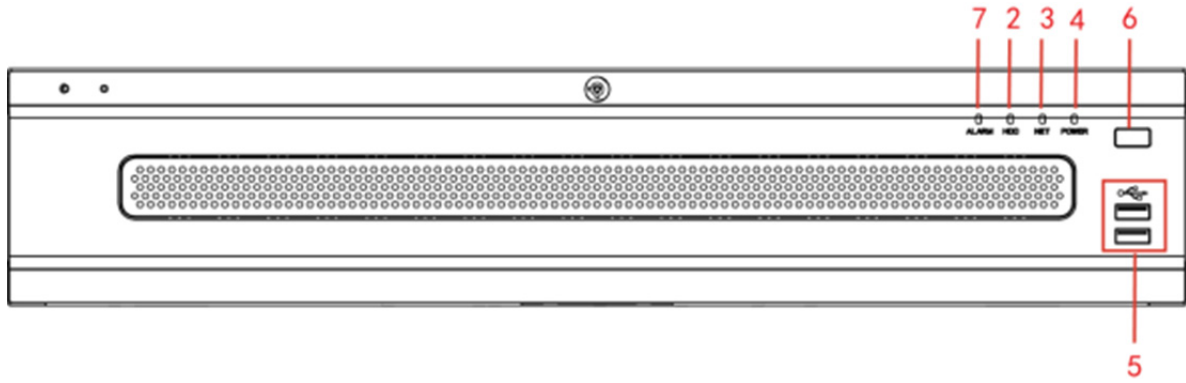
1.2.3 Serie NVR724-256

El panel frontal LCD del producto se muestra en la Figura 1-6.









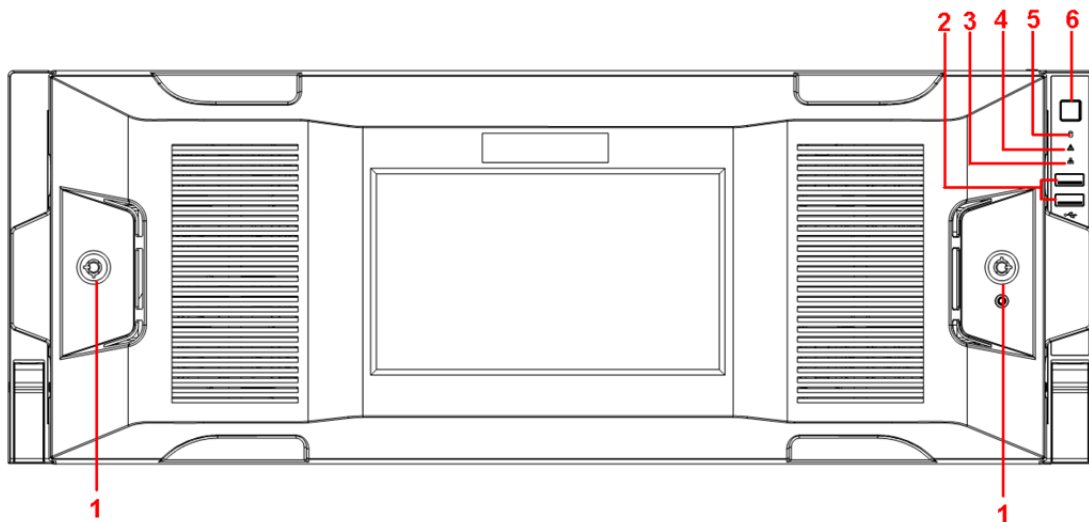

Figura 1-6

Núm.	Icono	Nombre	Función
1		Bloqueo del panel frontal	/
2		Puerto USB	/
3		Luz indicadora de red	La luz indicadora de red es azul y parpadea al conectar el dispositivo a la red.

Núm.	Icono	Nombre	Función
4		Luz indicadora de alarma	La luz indicadora de alarma se enciende al producirse una alarma. Se enciende mediante la detección del software. La luz indicadora se enciende al producirse una alarma local.
5		Luz indicadora de la unidad de disco duro (HDD) del sistema	La luz azul se enciende cuando el sistema está leyendo o escribiendo la unidad de disco duro (HDD) del sistema. En la unidad de disco duro del sistema (HDD), hay un archivo de configuración, un archivo de configuración predeterminada de fábrica y datos de arranque inicial que son importantes para el dispositivo.
6		Botón de encendido	Púlselo una vez para encender el dispositivo. Manténgalo pulsado para apagar el dispositivo (por lo general, no se recomienda). Mantener pulsado el botón de encendido o desenchufar el cable de alimentación puede ocasionar que el dispositivo se reinicie automáticamente.

Podrá ver las 24 unidades de disco duro (HDD) una vez que haya extraído el panel frontal. De izquierda a derecha y de arriba a abajo, el ordenamiento es el siguiente 1-4, 5-8, 9-12, 13-16, 17-20, 21-24. Vea la Figura 1-7.

Se aprecian dos luces indicadoras en el soporte de la unidad de disco duro (HDD).

- : La luz indicadora de alimentación se encuentra en la parte superior. La luz es amarilla tras conectar el dispositivo a la fuente de alimentación.
- : La luz indicadora de lectura y escritura se encuentra en la parte inferior. La luz azul parpadea cuando el sistema está leyendo o escribiendo los datos.



Figura 1-7

1.3 Panel trasero

1.3.1 Serie NVR608-4KS2

El panel trasero de la serie NVR608-32-4KS2 se muestra en la Figura 1-8.

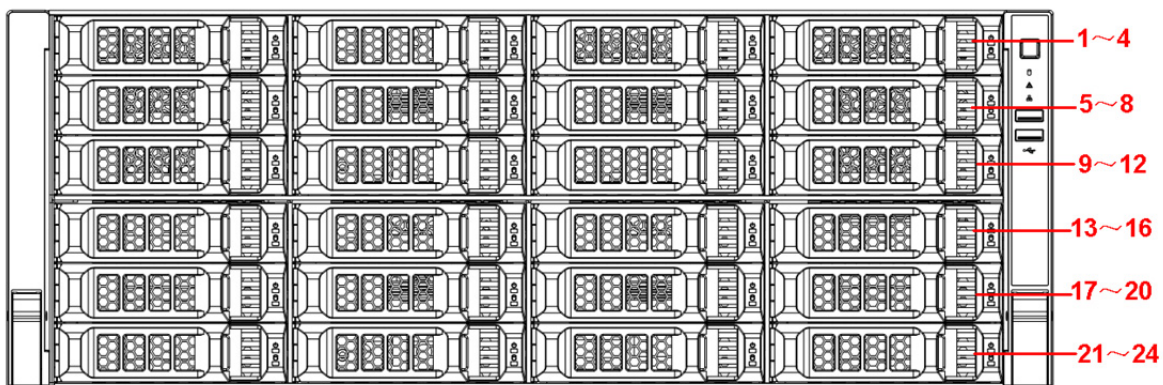

Figura 1-8

El panel trasero típico de la serie NVR608-64-4KS2/NVR608-128-4KS2 se muestra en la Figura 1-9.

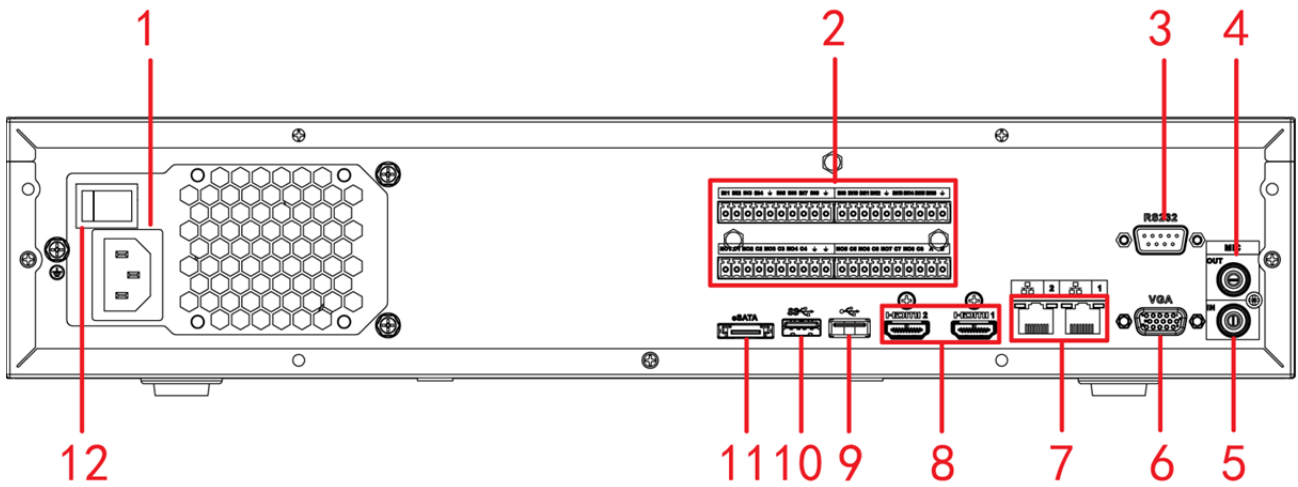

Figura 1-9

El panel trasero de la serie con alimentación redundante NVR608-64-4KS2/NVR608-128-4KS2 se muestra en la Figura 1-10.

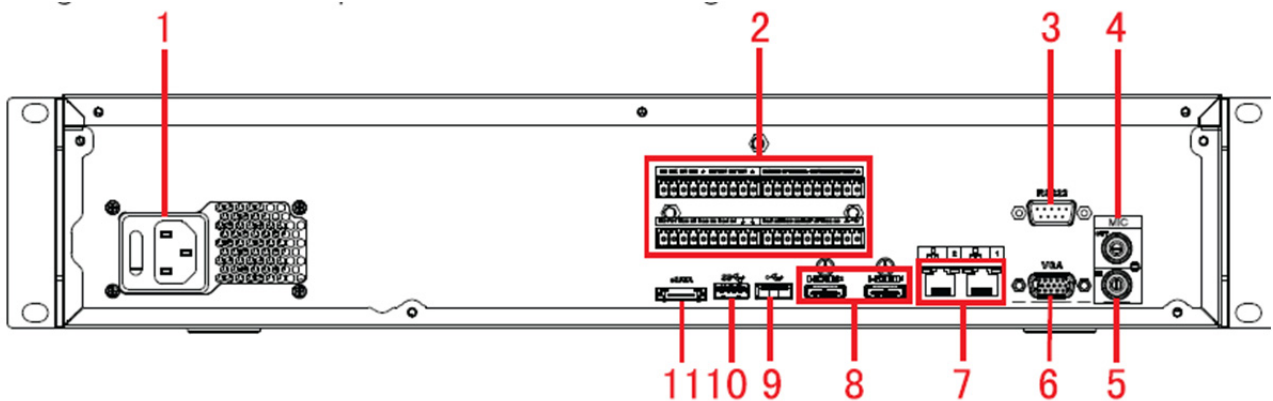

Figura 1-10

Consulte la hoja siguiente para conocer la información detallada.

Núm.	Función	Núm.	Función
1	Toma de alimentación	2	Entrada de alarma/salida de alarma/puerto RS485.
3	Puerto RS232	4	Salida de audio
5	Entrada de audio	6	Puerto VGA
7	Puerto de red	8	Puerto HDMI
9	Puerto USB2.0	10	Puerto USB3.0
11	Puerto eSATA		

1.3.2 Serie NVR616-4KS2

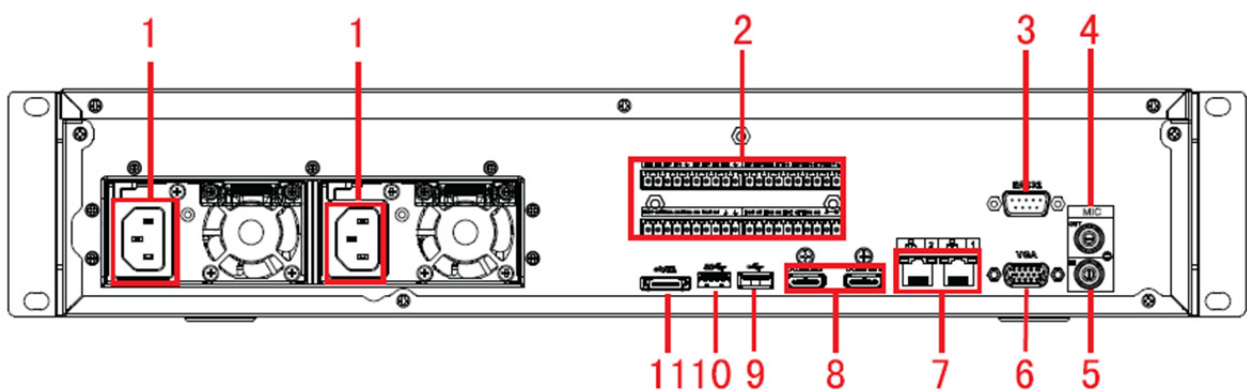
El panel trasero típico de la serie NVR616-4KS2 se muestra en la Figura 1-11.



Figura 1-11

El panel trasero de la serie con alimentación redundante NVR616-4KS2 se muestra en la Figura 1-12.

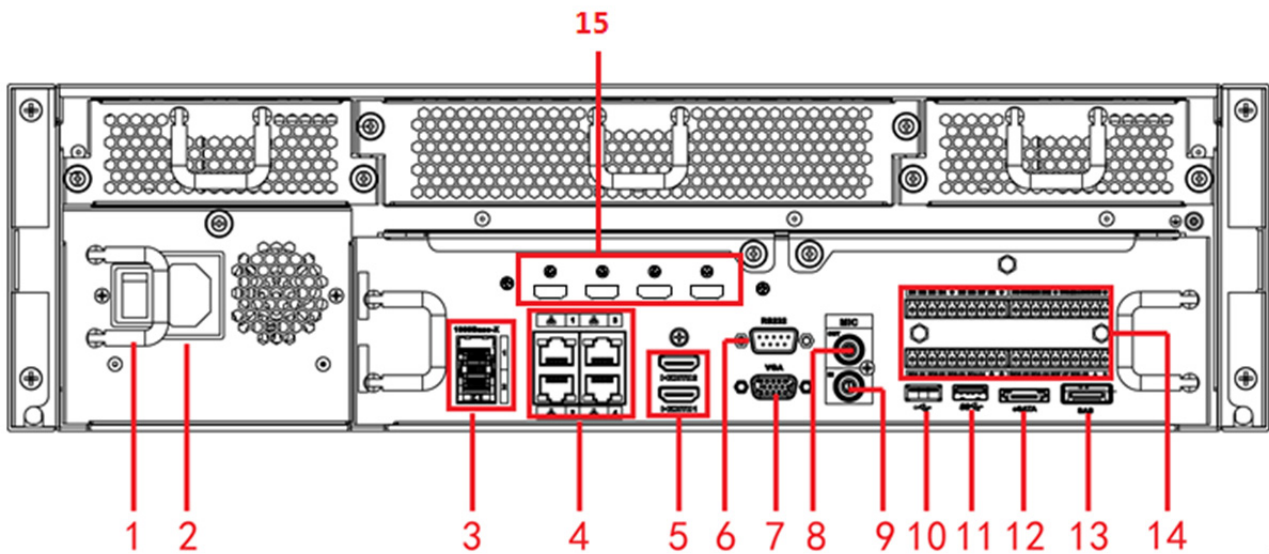

Figura 1-12

Consulte la hoja siguiente para obtener más información sobre el panel trasero.

Núm.	Nombre	Núm.	Nombre
1	Botón de encendido/apagado	2	Toma de alimentación
3	Puerto para fibra de 1000M	4	Puerto de red
5	Puerto HDMI	6	Puerto RS232
7	Salida VGA de vídeo	8	Salida de audio
9	Entrada de audio	10	Puerto USB2.0
11	Puerto USB3.0	12	Puerto eSATA
13	Puerto de extensión SAS	14	Entrada de alarma/salida/puerto RS485
15	Puerto HDMI		

1.3.3 Serie NVR724-256

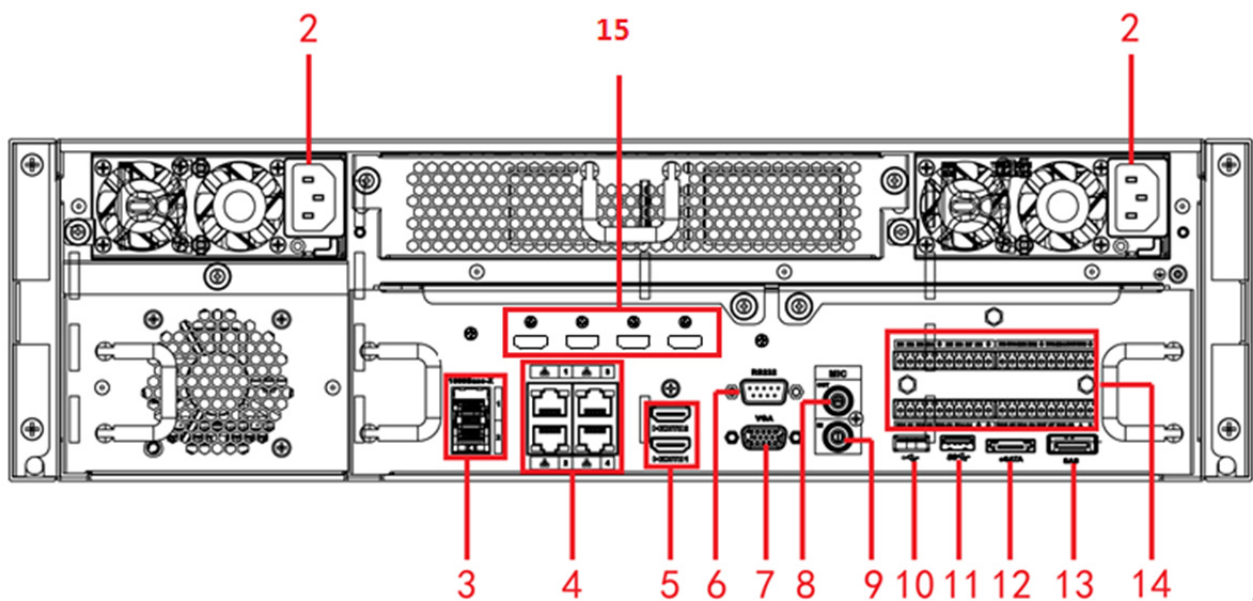
El panel trasero general se muestra en la Figura 1-13.



Figura 1-13

El panel trasero de la serie con alimentación redundante se muestra en la Figura 1-14.

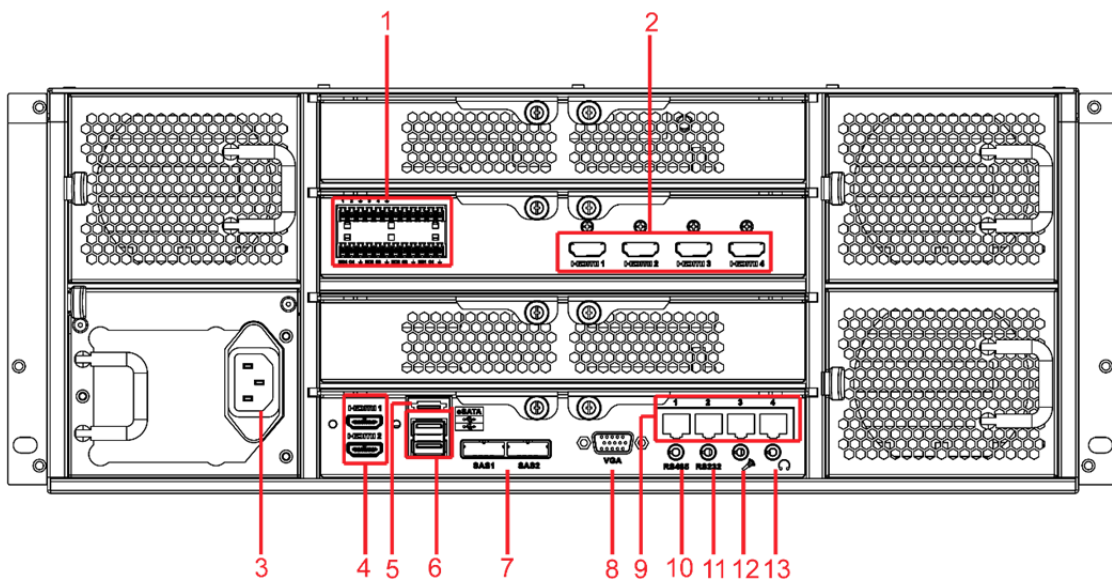

Figura 1-14

Consulte la hoja siguiente para conocer la información detallada.

Núm.	Nombre	Núm.	Nombre
1	Entrada de alarma/salida de alarma	2	Puerto HDMI (puerto reservado. Actualmente el sistema no admite tarjeta de decodificación HD).
3	Puerto de alimentación	4	Puerto HDMI
5	Puerto eSATA	6	Puerto USB
7	Puerto SAS	8	Salida VGA de vídeo
9	Puerto de red	10	Puerto RS485
11	Puerto RS232	12	Puerto de entrada de audio
13	Puerto de salida de audio		

2 Vista general de la navegación y los controles

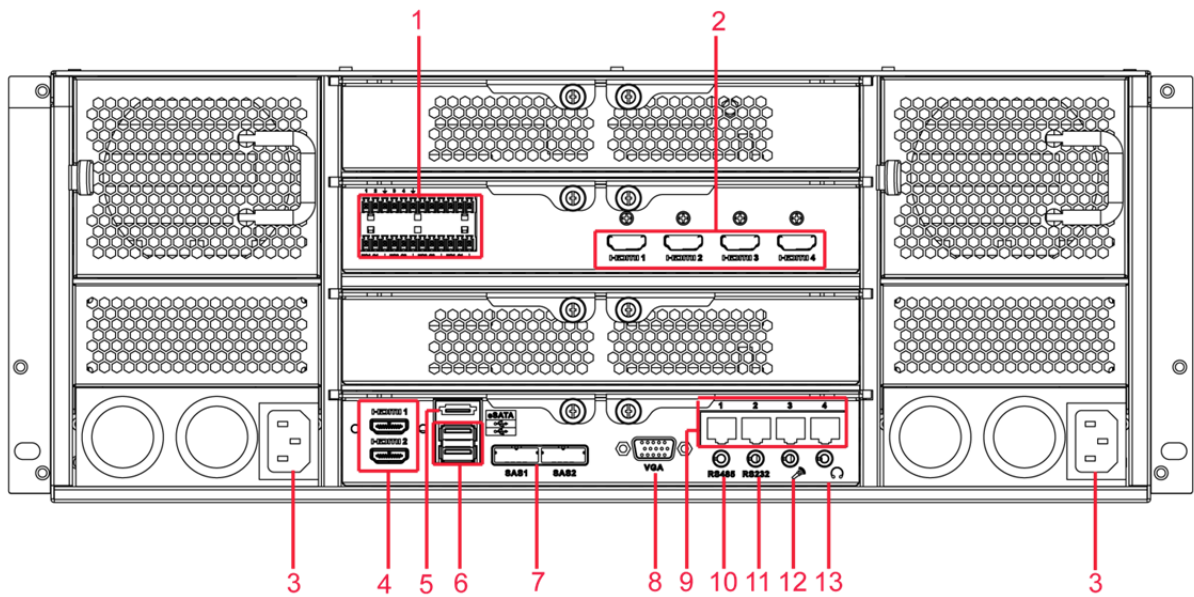
2.1 Arranque



Antes de utilizar, compruebe que:

- La unidad de disco duro (HDD) y todas las conexiones cableadas estén instaladas adecuadamente.
- La alimentación eléctrica sea adecuada para la potencia del dispositivo.
- Utilice siempre una corriente estable y, de ser necesario, implemente un sistema de alimentación ininterrumpida (SAI) como medida alternativa.

Por favor, siga los pasos enumerados a continuación para arrancar el sistema.

- Conecte el dispositivo al monitor y conecte luego el ratón.
- Conecte el cable de alimentación.
- Pulse el botón de encendido del panel frontal o trasero y luego arranque el dispositivo. Tras el arranque del dispositivo, el sistema se encuentra en el modo de visualización multicanal por defecto.

2.2 Acceso y cambio de contraseña

2.2.1 Acceso

Tras el arranque, el sistema muestra la interfaz emergente del asistente de inicio. Vea la Figura 2-1.

Por favor, consulte el manual de usuario para obtener información detallada sobre el uso del asistente de inicio.

Consejos

Marque la casilla Inicio a fin de que el sistema muestre otra vez el asistente de inicio en el próximo arranque.

Desmarque la casilla Inicio y el sistema mostrará directamente la interfaz de acceso en el próximo arranque.





Figura 2-1

La interfaz de acceso del sistema se muestra en la Figura 2-2.

El sistema consta de cuatro cuentas:

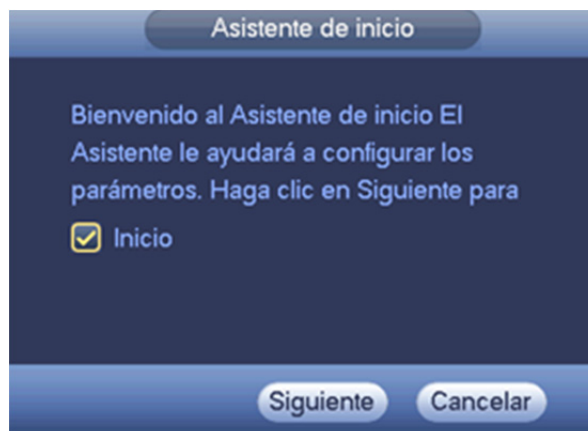
- **Nombre de usuario: admin. Contraseña: admin. (administrador, local y red)**
- **Nombre de usuario: 888888. Contraseña: 888888.** (administrador, solo local)
- **Nombre de usuario: 666666. Contraseña: 666666** (usuario con el nivel más bajo de autorización que solo puede monitorear, reproducir, realizar copias de seguridad, etc.)
- **Nombre de usuario: default. Contraseña: por defecto** (usuario oculto)

Puede utilizar un ratón USB, el panel frontal, mando (no incluido en la bolsa de accesorios) o teclado

para introducir datos. Acerca del método de entrada de datos: Haga clic en  para alternar entre números, caracteres en inglés (minúsculas/mayúsculas) y símbolos.

Nota:

Por razones de seguridad, modifique la contraseña después de iniciar la sesión por primera vez.

¡Tres errores de acceso continuos dispararán una alarma de sistema y cinco errores de acceso tendrán como resultado el bloqueo de la cuenta!



Figura 2-2

2.2.2 Cambio de contraseña

Por su propia seguridad, cambie la contraseña por defecto del administrador tras su primero acceso.

Tras el arranque del sistema, podrá ver la siguiente interfaz si se trata de su primer acceso o si ha restaurado la configuración por defecto. Vea la Figura 2-3. Por favor, introduzca la contraseña anterior y luego introduzca la nueva contraseña dos veces para confirmar el cambio.

- El nombre por defecto del administrador es **admin** y la contraseña es **admin**.
- Aquí, puede establecer las preguntas de seguridad para restablecer la contraseña en caso de olvidarla. El sistema admite configuración personalizada. Tenga en cuenta que debe establecer dos preguntas de seguridad al mismo tiempo. Deberá responder estas dos preguntas de seguridad cuando restablezca la contraseña.
- Consulte la sección 3.2.2 del manual de usuario a fin de obtener información sobre el restablecimiento de la contraseña.

The image shows a dialog box titled "cambiar contraseña" (change password). It contains the following fields and options:

- Nombre usuario: dropdown menu with "admin" selected.
- Antigua Contraseña: text input field.
- Nueva Contraseña: text input field with a strength indicator below it.
- Confirmar contraseña: text input field.
- Preguntas de Seguridad (Opcional): section header.
- Pregunta 1: dropdown menu with "¿Cuál es su mascota favorita?" selected.
- Respuesta: text input field.
- Pregunta 2: dropdown menu with "¿Cuál es el modelo de su primer coche?" selected.
- Respuesta: text input field.
- Buttons: "OK" and "Cancelar" at the bottom.

Figura 2-3

Haga clic en el botón Cancelar y el sistema mostrará la siguiente interfaz emergente solicitando su confirmación. Vea la Figura 2-4.

Aquí, marque la casilla y el sistema no mostrará la interfaz emergente de cambio de contraseña la próxima vez.

The image shows a dialog box titled "Mensaje" (Message) with the following content:





- * Por seguridad, por favor cambio la contraseña de administrador!
- * Quiere continuar?
- Peticion cambio admin es por defecto.
- Buttons: "OK" and "Cancelar" at the bottom.

Figura 2-4

2.3 Vista previa

2.3.1 Interfaz de la vista previa

Tras iniciar la sesión, el sistema se encuentra en el modo de visualización en directo por defecto. Puede ver la fecha, la hora y el nombre del canal del sistema. Si desea cambiar la fecha y la hora del sistema, puede consultar la configuración general (menú principal->ajustes->sistema->general). Si desea modificar el nombre del canal, consulte la configuración de visualización (menú principal->ajustes->cámara->nombre de la cámara)

1		El canal actual muestra este icono emergente cuando está grabando.	3		El canal actual muestra este icono emergente cuando se produce una alarma de pérdida de vídeo.
2		El canal actual muestra este icono emergente cuando se produce una alarma de detección de movimiento.	4		El canal actual muestra este icono emergente cuando el monitor está bloqueado.
5		El sistema excede la cantidad de canales decodificados.			

Consejos

- Arrastre de la vista previa: Si desea intercambiar la posición de los canales 1 y 4 cuando esté visualizando la vista previa, puede hacer clic con el botón izquierdo del ratón sobre el canal 1 y arrastrarlo al canal 4, y al soltar el botón del ratón las posiciones de los canales 1 y 4 se intercambiarán.

2.3.2 Barra de control de la vista previa

Mueva el cursor a la parte superior central del vídeo en el canal actual y verá como el sistema muestra la interfaz emergente de control de la vista previa. Vea la Figura 2-5. Si el cursor permanece en esta área durante más de 6 segundos sin movimiento, la barra de control se ocultará automáticamente.



Figura 2-5

Consulte la hoja siguiente para obtener más información.

Núm.	Nombre
1	Reproducción en tiempo real
2	Zoom digital
3	Función de copia de seguridad inmediata
4	Instantánea
5	Conversación bidireccional
6	Dispositivo remoto

2.4 Buscar y reproducir

Haga clic en el botón Buscar en el menú principal, o haga clic con el botón derecho del ratón y luego seleccione el botón Buscar cuando esté visualizando una vista previa. La interfaz de búsqueda se muestra a continuación. Vea la Figura 2-6.











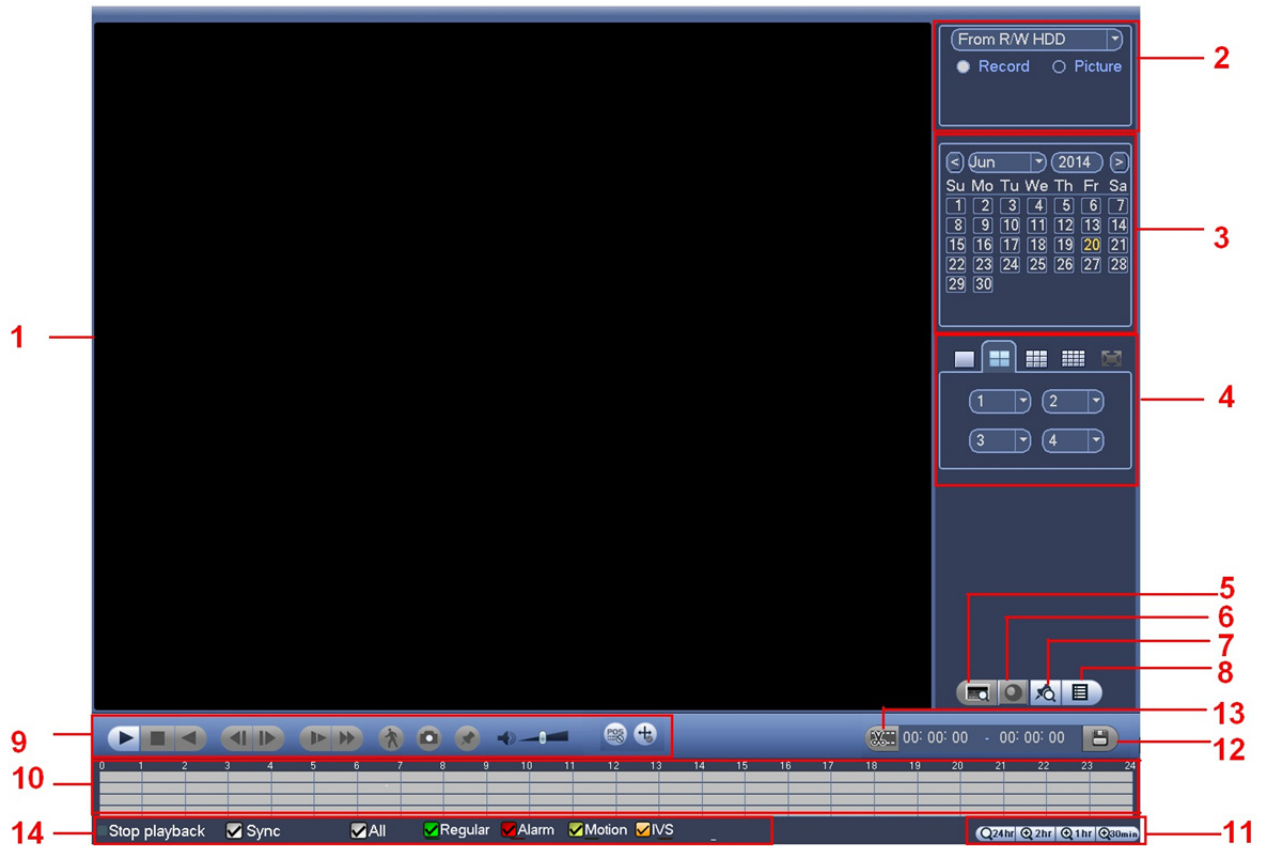
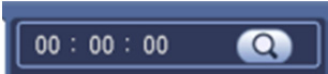







Figura 2-6

Consulte la hoja siguiente para obtener más información.

Núm.	Nombre	Función
1	Ventana de visualización	<ul style="list-style-type: none"> ● Aquí podrá visualizar la imagen o el archivo buscado. ● Admite reproducción en 1/4/9/16 ventanas.
2	Tipo de búsqueda	<ul style="list-style-type: none"> ● Aquí puede seleccionar entre imagen y archivo de grabación para realizar la búsqueda. ● Puede seleccionar si reproducir desde la unidad de disco duro (HDD) de lectura y escritura, desde el dispositivo periférico o desde la unidad de disco duro (HDD) redundante. ● Antes de seleccionar la reproducción desde el dispositivo periférico, conecte el dispositivo periférico correspondiente. Puede ver todos los archivos de grabación del directorio raíz del dispositivo periférico. Haga clic en el botón de navegación y podrá seleccionar el archivo que desea reproducir.

3	Calendario	<ul style="list-style-type: none"> ● La fecha resaltada en azul significa que hay una imagen o un archivo. De lo contrario, no hay ni imagen ni archivo. ● En cualquier modo de reproducción, haga clic en la fecha que desea ver y podrá ver la pista del archivo de grabación correspondiente en la barra de tiempo.
4	Recuadro de modo de reproducción y selección del canal.	<ul style="list-style-type: none"> ● Modo de reproducción: 1/4/9/16. (puede variar en función de las distintas series). ◇ En el modo de reproducción en 1 ventana: puede seleccionar 1-X canales (donde X depende de la cantidad de canales del producto). ◇ En el modo de reproducción en 4 ventanas: puede seleccionar 4 canales según sus necesidades. ◇ En el modo de reproducción de 9 ventanas, puede alternar entre 1-8, 9-16 canales, etc. ◇ En el modo de reproducción de 16 ventanas, puede alternar entre 1-16, 17-32 canales, etc. ● La barra de tiempo cambiará cuando modifique el modo de reproducción o la opción de canal.
5	Búsqueda POS	Durante el modo de reproducción de 1 canal, haga clic en el botón y podrá ajustar la configuración avanzada.
6	Corrección de ojo de pez	Durante el modo de reproducción de 1 canal, haga clic en el botón y podrá acceder a la interfaz de configuración de ojo de pez en el recuadro derecho. Puede ajustar los modos de instalación de ojo de pez y de visualización a fin de corregir la aberración esférica de la grabación.
7	Botón de anclaje de lista de archivos	Haga clic en él para acceder a la interfaz de anclaje de lista de archivos. Puede ver toda la información anclada del canal actual por hora. Tenga en cuenta que solo los productos con este icono admiten la función de anclaje.
8	Botón para cambiar la lista de archivos	<ul style="list-style-type: none"> ● Haga doble clic en ella y podrá ver la lista de archivos de imagen/grabación del día actual. ● La lista de archivos mostrará el primer canal del archivo de grabación. ● El sistema puede mostrar un máximo de 128 archivos a la vez. Haga clic en el botón reproducir para ver el archivo. Seleccione un elemento y luego haga clic con el ratón o haga clic en el botón Reproducir para iniciar la reproducción. ● Puede introducir el periodo en la interfaz siguiente para iniciar una búsqueda precisa. ● Tipo de archivo: R - grabación ordinaria; A - grabación por alarma externa; M - grabación por detección de movimiento.  <ul style="list-style-type: none"> ● Bloquear archivo. Haga clic en el archivo que desea bloquear y haga clic en el botón  para bloquear. No se puede sobrescribir un archivo bloqueado. ● Buscar un archivo bloqueado: Haga clic en el botón  para ver el archivo bloqueado. ● Volver: Haga clic en el botón  y el sistema regresará a la interfaz de calendario y configuración de canal. <p>Tenga en cuenta que:</p> <ul style="list-style-type: none"> ● No se puede bloquear un archivo durante su escritura o sobrescritura.

9	Recuadro de control de la reproducción.		<p>Reproducir/Pausar</p> <p>Hay tres maneras de iniciar la reproducción.</p> <ul style="list-style-type: none"> ● Mediante el botón de reproducción ● Haciendo doble clic en un periodo válido en la barra de tiempo. ● Haciendo doble clic en el elemento de la lista de archivos. <p>Durante el modo de reproducción lenta, haga clic en el botón para alternar entre reproducción y pausa.</p>
			Detener
			<p>Reproducir hacia atrás</p> <p>Durante el modo de reproducción normal, haga clic con el botón izquierdo en el botón y el archivo se reproducirá hacia atrás. Vuelva a hacer clic para pausar la reproducción actual.</p> <p>Durante el modo de reproducción hacia atrás, haga clic en ►/ para restablecer la reproducción normal.</p>
			<p>Durante el modo de reproducción, haga clic en el botón para reproducir la sección siguiente o la anterior. Puede hacer clic de forma continua mientras ve los archivos desde el mismo canal.</p> <p>Durante el modo de reproducción normal, al pausar la reproducción actual, puede hacer clic en ◀ y en ▶ para iniciar la reproducción cuadro a cuadro.</p> <p>Durante el modo de reproducción cuadro a cuadro, haga clic en ►/ para restablecer la reproducción normal.</p>
			<p>Reproducción lenta</p> <p>Durante el modo de reproducción, haga clic en el botón para ejecutar varios modos de reproducción tales como reproducción lenta 1, reproducción lenta 2, etc.</p>
			<p>Avance rápido</p> <p>Durante el modo de reproducción, haga clic en el botón para ejecutar varios modos de reproducción tales como reproducción rápida 1, reproducción rápida 2, etc.</p>
		Nota: La velocidad de reproducción actual está relacionada con la versión del software.	
			Búsqueda inteligente
			Volumen de la reproducción
			<p>Estando en el modo de pantalla completa, haga clic en el botón de instantánea y el sistema capturará 1 imagen.</p> <p>El sistema admite la personalización de la ruta de acceso para guardar la imagen instantánea. Por favor, conecte primero el dispositivo periférico, haga clic en el botón de instantánea estando en el modo de pantalla completa y luego seleccione o cree la ruta de acceso. Haga clic en el botón Inicio, la imagen instantánea se podrá guardar en la ubicación correspondiente a la ruta de acceso especificada.</p>
	<p>Botón de anclaje.</p> <p>Tenga en cuenta que esta función está disponible únicamente en algunos productos de la serie. Asegúrese de que haya un botón de anclaje en el recuadro de control de la reproducción.</p>		

			Durante el modo de reproducción en 1 ventana, haga clic en el botón para superponer la información POS.
			Durante el modo de reproducción en 1 ventana, haga clic en el botón para superponer la información de la regla IVS.
10	Barra de tiempo		<ul style="list-style-type: none"> ● Muestra el tipo de grabación y su periodo en los criterios de búsqueda actuales. ● Durante el modo de reproducción en 4 ventanas, se muestran las cuatro barras de tiempo correspondientes. Solo hay una barra de tiempo durante otros modos reproducción. ● Utilice el ratón para hacer clic en un punto de la zona coloreada de la barra de tiempo a fin de que el sistema inicie la reproducción. ● La barra de tiempo comienza en las 0:00 horas al ajustar la configuración. La barra de tiempo hace zoom en el periodo de la hora de la reproducción actual cuando se está reproduciendo el archivo. ● El color verde indica un archivo de grabación regular. El color rojo indic un archivo de grabación por alarma externa. El amarillo indica un archivo de grabación por detección de movimiento.
11	Unidades de la barra de tiempo		<ul style="list-style-type: none"> ● Las opciones son: 24 h, 12 h, 1 h y 30 min. Cuanto más pequeña sea la unidad, más grande será el rango del zoom. Puede establecer con precisión la hora en la barra de tiempo para reproducir la grabación. ● La barra de tiempo comienza en las 0:00 horas al ajustar la configuración. La barra de tiempo hace zoom en el periodo de la hora de la reproducción actual cuando se está reproduciendo el archivo.
12	Copia de seguridad		<ul style="list-style-type: none"> ● Seleccione el archivo o los archivos que desea incluir en la copia de seguridad desde la lista de archivos. Puede marcarlos desde la lista. Luego haga clic en el botón de copia de seguridad y podrá ver entonces el menú de copia de seguridad. El sistema admite la configuración personalizada de la ruta de acceso. Una vez seleccionada o creada una carpeta nueva, haga clic en el botón Iniciar para ejecutar la copia de seguridad. El archivo de grabación o los archivos de grabación se guardarán en la carpeta especificada. ● Compruebe otra vez el archivo y tenga en cuenta que puede cancelar la selección actual. El sistema soporta, como máximo, la visualización de 32 archivos desde un canal. ● Tras hacer clic en el archivo de grabación, haga clic en el botón de copia de seguridad para guardarlo. ● No se puede ejecutar una nueva copia de seguridad al mismo tiempo que se esté efectuando una copia de seguridad de un dispositivo.
13	Clip		<ul style="list-style-type: none"> ● Se usa para editar los archivos. ● Por favor, reproduzca el archivo que desea editar y luego haga clic en este botón en el momento que desee iniciar la edición. Podrá ver las barras de desplazamiento correspondientes en la barra de tiempo del canal pertinente. Puede ajustar la barra de desplazamiento o introducir la hora precisa para ajustar la hora de finalización del archivo. ● Una vez realizado el ajuste, puede volver a hacer clic en el botón Clip para editar el segundo periodo. Podrá ver cómo la barra de desplazamiento se restaura a su posición anterior. ● Haga clic en el botón de copia de seguridad tras la edición. Podrá guardar los contenidos actuales en un archivo nuevo. ● Puede realizar la edición para un canal o varios canales. La operación de edición de varios canales es similar a la de un solo canal.

		<p>Tenga en cuenta que:</p> <ul style="list-style-type: none"> ● El sistema admite como máximo la copia de seguridad de 1024 archivos al mismo tiempo. ● No podrá usar la función clip si hay algún archivo seleccionado en la lista de archivos.
14	Tipo de grabación	Sea cual sea el modo de reproducción, la barra de tiempo cambiará al modificar el tipo de búsqueda.
Otras funciones		
15	Búsqueda inteligente de detección de movimiento	<ul style="list-style-type: none"> ● Puede seleccionar una zona en la ventana para iniciar la búsqueda inteligente mientras el sistema esté reproduciendo algún contenido. Haga clic en el botón de detección de movimiento para iniciar la reproducción. ● Una vez iniciada la reproducción de detección de movimiento, haga clic en el botón otra vez para finalizar la reproducción del archivo de detección de movimiento. ● No hay zona de detección de movimiento por defecto. ● Si selecciona la reproducción de otro archivo de la lista de archivos, el sistema cambiará a la reproducción de detección de movimiento de otro archivo. ● Durante el proceso de reproducción de detección de movimiento, no podrá ejecutar acciones tales como cambiar la barra de tiempo, iniciar la reproducción hacia atrás o la reproducción fotograma a fotograma.
16	Sincronización	En el recuadro 14 de la Figura 2-6, haga clic en la casilla Sincronización para marcarla y podrá reproducir los archivos de canales diferentes que han ocurrido al mismo tiempo.
17	Al reproducir un archivo, los otros canales inician la reproducción de forma sincronizada	Al reproducir el archivo, haga clic en el botón de número, el sistema podrá cambiar al mismo periodo del canal correspondiente para la reproducción.
18	Zoom digital	Estando el sistema en el modo de reproducción a pantalla completa, haga clic con el botón izquierdo del ratón en la pantalla. Arrastre el ratón en la pantalla para seleccionar una sección y luego haga clic con el botón izquierdo del ratón para realizar un zoom digital. Haga clic con el botón derecho del ratón para salir.

Nota:

Todas las funciones aquí descritas (tales como la velocidad de reproducción, canal, tiempo y progreso) guardan relación con la versión del hardware. Algunas series de grabadores de vídeo digital no son compatibles con algunas funciones o velocidades de reproducción.

2.5 Red

Desde el menú principal->ajustes->red->TCP/IP, la interfaz es como se muestra en la Figura 2-7.

- Versión IP: Hay dos opciones: IPv4 e IPv6. En la actualidad, el sistema admite estos dos formatos de dirección IP, pudiéndose acceder con ellos.
- Servidor DNS preferido: Dirección IP del servidor DNS.
- Servidor DNS alternativo: Dirección del servidor DNS alternativo.
- Tarjeta por defecto: Tiene como fin establecer la tarjeta de red por defecto.

- Descarga LAN: El sistema puede procesar primero la descarga de datos si se habilita esta función. La velocidad de descarga es de x1,5 o x2,0 respecto a la velocidad normal.

Importante

El valor introducido para la dirección IP de la versión IPv6, la puerta de enlace por defecto, DNS preferido y DNS alternativo debe ser de 128 dígitos binarios. No debe dejarse vacío.



Figura 2-7

Haga clic en el Editar a fin de acceder a la interfaz siguiente. Vea la Figura 2-8.

- Modo de red:
 - ✧ NIC único: eth1/eth2/eth3/eth4 funcionan aparte. Puede utilizar servicios tales como HTTP y RTP a través de eth1/eth2/eth3/eth4. Por lo general, se requiere establecer una tarjeta por defecto (el ajuste por defecto es eth1) para solicitar el servicio de red automático desde un dispositivo final, tal como DHCP, correo electrónico, FTP, etc. En el modo de dirección múltiple, el estado de red del sistema se muestra como fuera de línea una vez que una tarjeta esté fuera de línea.
 - ✧ Tolerancia a errores de la red: En este modo, el dispositivo usa bond0 para comunicarse con los dispositivos externos. Usted puede centrarse en una dirección IP de servidor. Al mismo tiempo, debe establecerse una tarjeta maestra. Por lo general, solo hay una tarjeta en funcionamiento (tarjeta maestra). El sistema puede habilitar una tarjeta alternativa cuando la tarjeta maestra presente un error de funcionamiento. El sistema se muestra como fuera de línea una vez que estas tarjetas se encuentren fuera de línea.

- ✧ Equilibrio de carga: En este modo, el dispositivo usa bond0 para comunicarse con los dispositivos externos. Los puertos eth1/eth2/eth3/eth4 están ahora funcionando y soportando el equilibrio de carga. Por lo general, sus cargas de red son las mismas. El sistema se muestra como fuera de línea una vez que todas las tarjetas se encuentren fuera de línea.
 - ✧ **Nota:** Algunas series del producto solo disponen de eth1 y eth2.
 - Miembro NIC: Aquí, puede marcar la casilla para seleccionar las tarjetas de enlace.
 - ✧ Esta opción está disponible únicamente en los modos de tolerancia a errores de la red y equilibrio de carga.
 - ✧ El número de tarjetas de red deberá ser igual o superior a 2.
 - ✧ Los diferentes tipos de tarjetas, tales como tarjetas de fibra o tarjetas Ethernet no pueden enlazarse entre sí.
 - Versión IP: Hay dos opciones: IPv4 e IPv6. En la actualidad, el sistema admite estos dos formatos de dirección IP, pudiéndose acceder con ellos.
 - Dirección MAC: El servidor de la red de área local (LAN) puede obtener una dirección MAC única. Se utiliza para acceder a la red de área local (LAN). Es de solo lectura.
 - Dirección IP: Aquí, puede usar el botón subir/bajar (▲▼) o introducir la dirección IP correspondiente. Luego podrá establecer la máscara de subred y la puerta de enlace por defecto correspondientes.
 - Puerta de enlace por defecto: Introduzca aquí la puerta de enlace por defecto. Tenga en cuenta que el sistema requiere comprobar la validez de cada una de las 6 direcciones IPv6. La dirección IP y la puerta de enlace por defecto deben estar en la misma sección IP. Es decir, la longitud especificada del prefijo de la subred debe tener la misma cadena.
 - DHCP: Permite la búsqueda automática de la dirección IP. Con la función DHCP habilitada no es posible modificar la dirección IP, la máscara de subred ni la puerta de enlace. Estos valores dependen de la función DHCP. Si la función DHCP no está habilitada, se visualiza cero como valor para la dirección IP, la máscara de subred y la puerta de enlace. Debe desactivarse la función DHCP para visualizar la información actual relativa a la dirección IP. Adicionalmente, si el PPPoE está en funcionamiento, no será posible modificar la dirección IP, la máscara de subred y la puerta de enlace.
 - Unidad máxima de transferencia (MTU): Permite establecer el valor de la MTU del adaptador de red. El valor oscila entre 1280 y 7200 bytes. El valor establecido por defecto es de 1500 bytes. Tenga en cuenta que la modificación de la MTU puede causar el reinicio del adaptador de red y la desconexión de la red. Es decir, la modificación de la MTU puede afectar el servicio de red actual. El sistema puede mostrar un cuadro de diálogo emergente para que confirme el ajuste al momento de cambiar la configuración de la MTU. Haga clic en el botón Aceptar para confirmar el reinicio, o haga clic en el botón Cancelar para finalizar la modificación actual. Antes de modificar, compruebe la MTU de la puerta de enlace; la MTU del DVR debe ser igual o menor que la MTU de la puerta de enlace. De esta forma puede reducir los paquetes y mejorar la eficiencia de transmisión de la red. En este momento, el valor es de solo lectura.
- El siguiente valor de la MTU es solo de referencia.
- ✧ 1500: valor máximo del paquete de información de Ethernet, siendo también el valor por defecto. Es el ajuste típico cuando no hay PPPoE o VPN. Es la configuración por defecto de algunos enrutadores, conmutadores o adaptadores de red.
 - ✧ 1492: Valor recomendado para el PPPoE.
 - ✧ 1468: Valor recomendado para el DHCP.

Haga clic en Aceptar una vez realizados todos los ajustes.

Consejos

Haga clic en el botón  para cancelar el enlazamiento de la tarjeta.



Figura 2-8

2.6 Dispositivo remoto

Desde el menú principal->Configuración->Cámara->Remoto->Remoto o haga clic con el botón derecho del ratón en la interfaz de vista previa y seleccione entonces el elemento remoto, pudiéndose ver la interfaz siguiente. Vea la Figura 2-9.

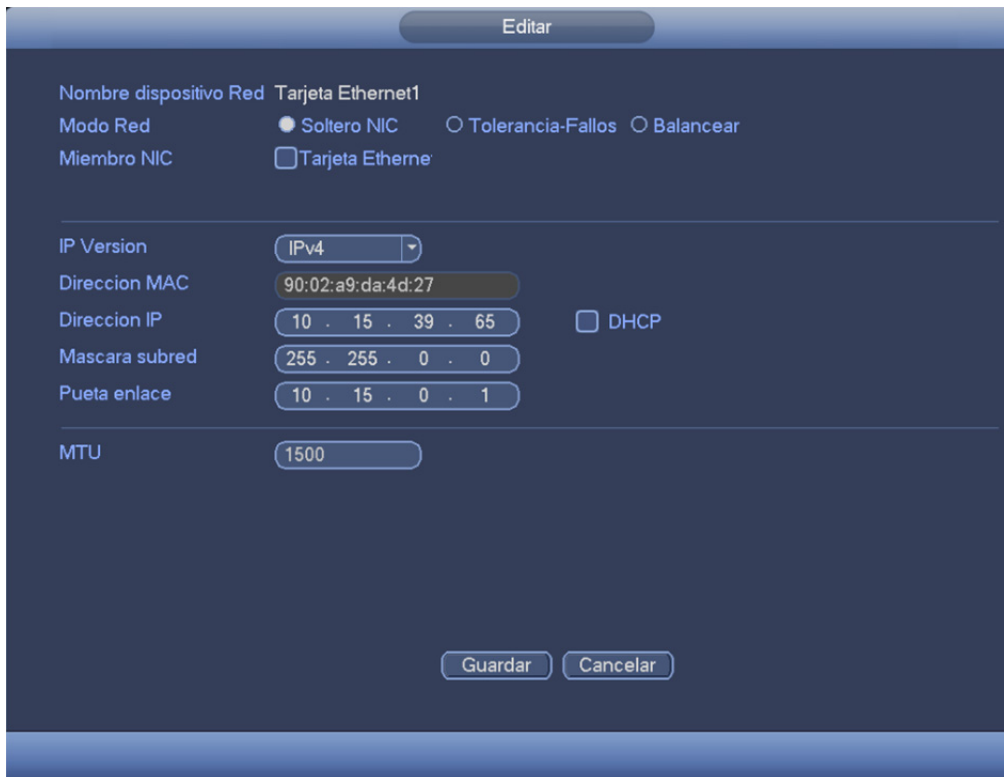

Figura 2-9

Buscar dispositivo remoto

Haga clic en el botón Buscar dispositivo y podrá ver las direcciones IP que se han buscado en la parte superior del recuadro de la interfaz.

Nota

- Puede utilizar la dirección IP o la dirección MAC para buscar el dispositivo. El sistema permite búsquedas aproximadas.
- No se puede ver el dispositivo en la lista de dispositivos agregados en el recuadro de la parte superior de la interfaz

Haga doble clic en una dirección IP o seleccione una o más direcciones IP al mismo tiempo y luego haga clic en el botón Agregar a fin de agregar el dispositivo actual a los dispositivos agregados en el recuadro de la parte inferior de la interfaz. El sistema permite agregar por lotes.

Agregar un dispositivo remoto

Haga clic en el botón Agregar manualmente para agregar el dispositivo directamente. Aquí, podrá establecer los protocolos TCP y UDP y el modo de conexión automática. El ajuste por defecto es TCP. Vea la Figura 2-10.

- Fabricante: Seleccione el fabricante de la lista desplegable.
- Dirección IP: Introduzca la dirección IP remota.
- Puerto TCP: Introduzca el valor del puerto TCP.
- Usuario: Introduzca el usuario para iniciar sesión en el dispositivo remoto.

- Contraseña: Introduzca la contraseña para iniciar sesión en el dispositivo remoto.
- Cantidad de canales: Permite visualizar la cantidad total de canales. Haga clic en el botón ajustar para establecer el canal del dispositivo remoto a fin de poder controlarlo de forma remota.
- Cantidad de canales remotos: La cantidad de canales del dispositivo remoto.
- Canal: La cantidad de canales del dispositivo actual. Es la cantidad de canales que se desean ver del dispositivo remoto.
- Descodificar el almacenamiento búfer: Por favor, seleccione a partir de la lista desplegable: por defecto/en tiempo real/fluidez.

Importante

Tenga en cuenta que la función de agregar manualmente es para Dahua, Panasonic, Sony, Dynacolor, Samsung, AXIS, Arecont, ONVIF y dispositivos personalizados. Cuando se trata de un dispositivo personalizado, puede introducir simplemente la dirección URL, usuario y contraseña para conectarse a la cámara de red sin tener que tomar en consideración el fabricante de cámara de red. Por favor, contacte con el fabricante de su cámara de red para obtener la dirección URL.

The screenshot shows a 'Manual Add' configuration window. The fields are as follows:

- Fabricante:** A dropdown menu set to 'Privado'.
- Dirección IP:** A text input field containing '192.168.0.0'.
- Puerto TCP:** A text input field containing '37777'.
- Nombre usuario:** A text input field containing 'admin'.
- Contraseña:** A text input field with five dots representing a masked password.
- Conectar:** A button located below the password field.
- channel num:** A text input field containing '1', with an 'Ajustar' button to its right.
- Nu. Canal Remoto:** A dropdown menu set to '1'.
- Canal:** A dropdown menu set to '9'.
- Buffer Decodificador:** A dropdown menu set to 'Defecto'.

At the bottom of the window, there are two buttons: 'Guardar' (Save) and 'Cancelar' (Cancel).

Figura 2-10

Cambiar la dirección IP

En la lista de dispositivos buscados, seleccione uno o más dispositivos al mismo tiempo. Haga clic en el botón Modificar IP y verá la interfaz siguiente. Vea la Figura 2-11.

- DHCP: Aquí, marque la casilla y el sistema podrá localizar automáticamente la dirección IP. La dirección IP, la máscara de subred y la puerta de enlace son solo valores de referencia.
- Estático: Aquí, marque la casilla para establecer manualmente la dirección IP, la máscara de subred y la puerta de enlace.

- Dirección IP/máscara de subred/puerta de enlace: Introduzca aquí la información correspondiente.
- Usuario/contraseña: La cuenta con la que inicia sesión en el dispositivo remoto. Verifique la contraseña para cambiar la contraseña del dispositivo remoto.
- Valor incremental: Para cambiar varias direcciones IP, introduzca la dirección IP del primer dispositivo y la dirección IP del dispositivo siguiente se incrementará como corresponda. Por ejemplo, si el valor incremental es 1 y la dirección IP del primer dispositivo es 172.10.3.128, la dirección IP del segundo dispositivo se establecerá automáticamente como 172.10.3.129.

Nota

- En relación a la dirección IP estática, el sistema informará si hay algún conflicto con la dirección IP. Si se están cambiando al mismo tiempo varias direcciones IP, el sistema omitirá automáticamente las direcciones IP en conflicto y las asignará una vez más, de forma automática, en función del valor incremental establecido.



Figura 2-11

2.7 Apagado

Desde el menú principal->funcionamiento, haga clic en el botón Apagar. Vea la Figura 2-12.

- Apagado: El sistema se apaga y corta la alimentación.
- Cierre de sesión: Menú de cierre de sesión. Deberá introducir la contraseña en el próximo inicio de sesión.
- Reiniciar: Reiniciar el dispositivo.

Al apagar el dispositivo, el sistema comienza a guardar los datos y luego se apagará. Tenga en cuenta que puede ver el cuadro de diálogo correspondiente aunque no tenga los permisos para apagar.



Figura 2-12

3 FUNCIONAMIENTO EN LA WEB

- 1) Abra el Internet Explorer y escriba la dirección del NVR en la columna de dirección. Por ejemplo, si la IP de su NVR es 10.10.3.16, entonces escriba http://10.10.3.16 en la columna de direcciones del Internet Explorer.
- 2) El sistema le mostrará una información de advertencia solicitando autorización para instalar el control webrec.cab o no. Haga clic sobre el botón Sí. En el caso de que no pueda descargar el archivo ActiveX, tendrá que modificar la configuración de seguridad de su Internet Explorer. Después de instalarlo, aparecerá la siguiente interfaz. Vea la Figura 3-1.



Figura 3-1

- 3) Introduzca su nombre de usuario y contraseña. El nombre predeterminado de fábrica es admin y la contraseña predeterminada es admin.

Nota:

- **Por razones de seguridad, modifique su contraseña después de iniciar sesión por primera vez.**
- **A fin de obtener las instrucciones detalladas de funcionamiento, consulte el manual de usuario incluido en el CD de referencia.**

Nota:

- **A fin de ver una presentación detallada de funcionamiento, consulte nuestro CD de referencia incluido en el paquete de la versión electrónica del *Manual de usuario*.**
- **Esta guía de inicio rápido es solo una referencia. Puede encontrar pequeñas diferencias en la interfaz de usuario.**
- **Todos los diseños y el software aquí incluidos están sujetos a cambios sin aviso previo por escrito.**
- **Todas las marcas comerciales y marcas registradas mencionadas son propiedad de sus respectivos propietarios.**
- **En caso de duda o controversia, consulte nuestra explicación final.**
- **Visite nuestra página web o póngase en contacto con su distribuidor local para obtener más información.**