

## COFRE DE SUPERFICIE IPF-41 ROJO/PUERTA CIEGA BLANCA



Ref. M000787\*

### CARACTERÍSTICAS

- Cofre rojo de pared para sistemas de columna seca construida con chapa metálica para toma de fachada
- Armario en pintura poliester RAL 3000
- Puerta ciega en pintura poliester RAL 9003
- Protegidos con una capa de pintura de gran dureza y resistencia a los agentes atmosféricos.
- Puerta abatible con cerradura de cuadrillo
- Dimensiones: 440x590x300mm (alto x ancho x fondo)

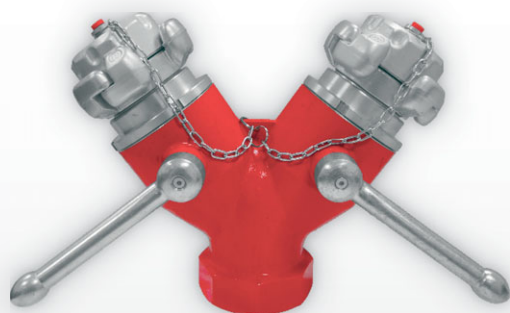

Ref. I100098M\*

### BIFURCACION (SIAMESAS)

- Bifurcación realizada en cuerpo fundido de aleación de aluminio con entrada roscada de 3" GAS
- Dos salidas con acople y tapones (con cadena) tipo Barcelona (según norma UNE 23.400) de 70mm
- Entrada de 3", y dos salidas de 2 1/2"
- Válvulas de esfera con palanca para apertura y cierre

\* Otros acabados consultar referencia

## COFRE DE SUPERFICIE IPF-41 ROJO/PUERTA CIEGA BLANCA

### PLANO

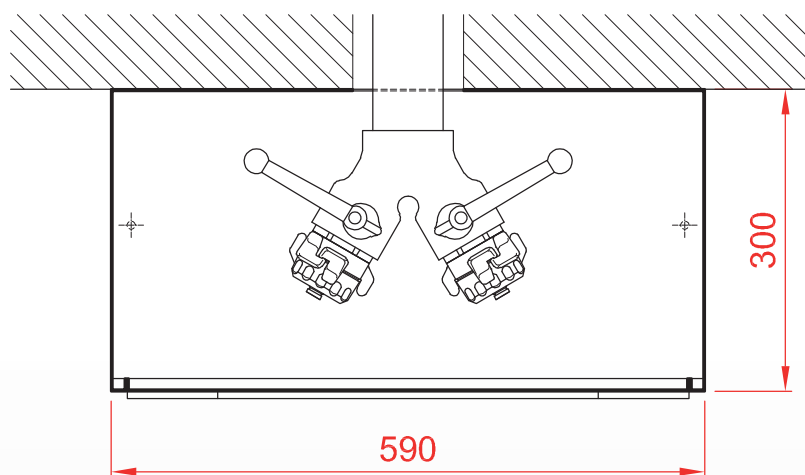
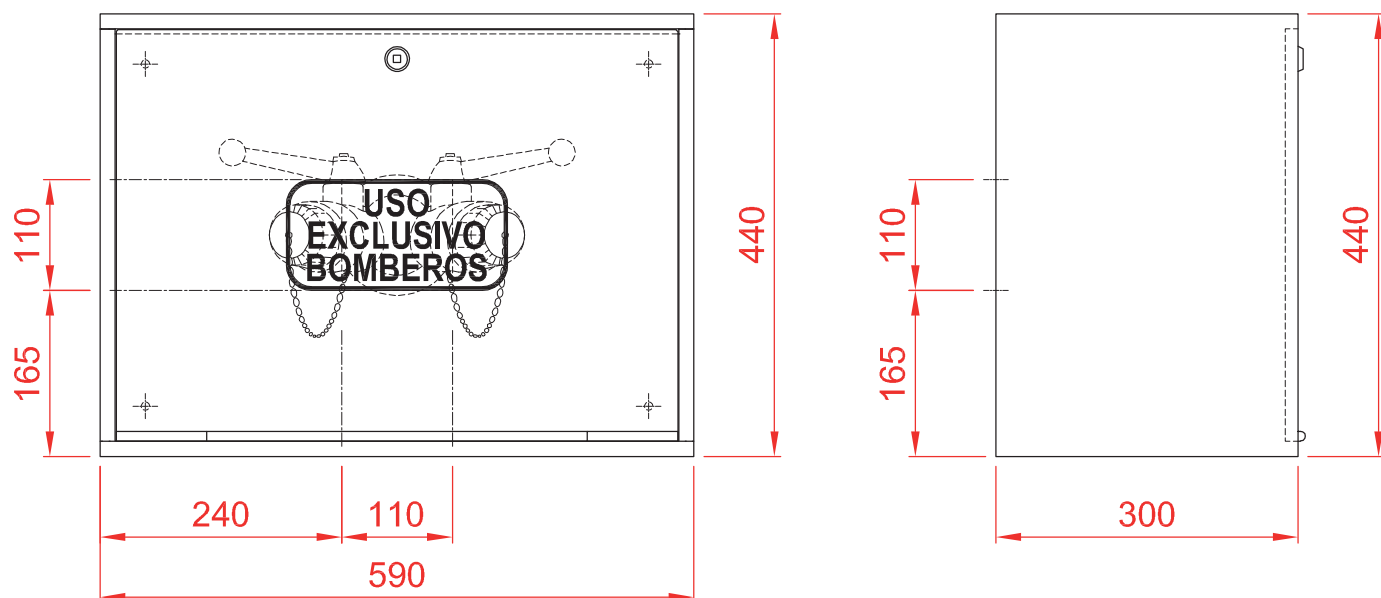

### DIMENSIONES EMPOTRAMIENTO

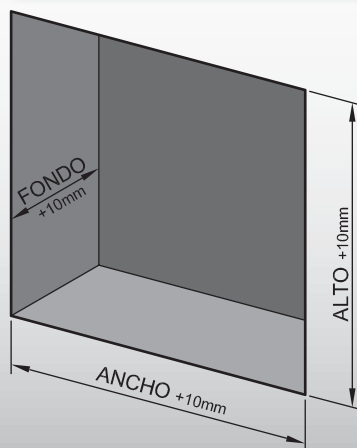

NOTA:  
Komtes se reserva el derecho de modificar las características técnicas de los productos, en caso de considerarlo necesario.  
Fotos/planos no contractuales.

## COFRE DE SUPERFICIE IPF-41 ROJO/PUERTA CIEGA BLANCA

### COLUMNAS SECAS CONTRA INCENDIOS. CONDICIONES DE INSTALACIÓN

La instalación de Columna Seca es para uso exclusivo del Servicio de Extinción de Incendios. Estará formada por una Conducción normalmente vacía, que partiendo de la fachada del edificio discurre generalmente por la caja de la escalera y está provista de bocas de salida en pisos y de toma de alimentación en la fachada para conexión de los equipos del Servicio de Extinción de Incendios, que es el que proporciona a la conducción la presión y el caudal de agua necesarios para la extinción del incendio.

VALVULA DE PURGA AUTOMÁTICA

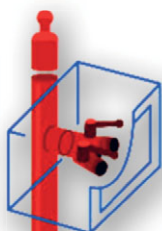

#### IPF-39 BOCA SALIDA PISOS

Compuesta por bifurcación siamesa de 2 1/2" x 2 salidas de 45mm, válvula de esfera y adaptadores tipo Barcelona de 45mm, con tapa, válvula de despresurización y cadena. Cumpliendo UNE 23400.

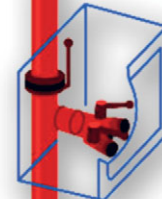

#### IPF-40 BOCA SALIDA PISOS CON LLAVE DE SECCIÓN

Compuesta por bifurcación siamesa de 2 1/2" x 2 salidas de 45mm, válvula de esfera y adaptadores tipo Barcelona de 45mm, con tapa, válvula de despresurización y cadena. Válvula de esfera 3" cierre con palanca de corte 1/4 de vuelta. Cada 4 plantas. Cumpliendo UNE 23400.

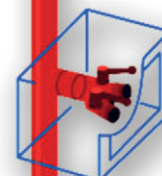
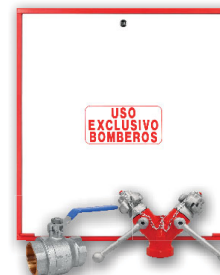

#### IPF-39 BOCA SALIDA PISOS

Compuesta por bifurcación siamesa de 2 1/2" x 2 salidas de 45mm, válvula de esfera y adaptadores tipo Barcelona de 45mm, con tapa, válvula de despresurización y cadena. Cumpliendo UNE 23400.

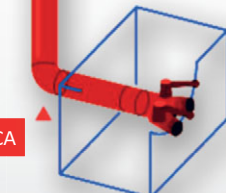

#### IPF-41 TOMA DE FACHADA

Compuesta por bifurcación siamesa de 3" x 2 salidas de 70mm, válvula de esfera y adaptadores tipo Barcelona de 70mm, con tapa, válvula de despresurización y cadena. Cumpliendo UNE 23400.



**COLUMNA SECA**

La toma y las salidas en plantas tendrán el centro de sus bocas a 0,90 m del suelo.

Esquema de instalación según R.D. 513/2017