



EN 50131-1
EN 50131-2-4
EN 50131-5-3
EN 50130-4
EN 50130-5
CEB T031

AIR2

qtech

Air2-QIR200W Air2-QDT200W

RIVELATORI SENZA FILI A INFRAROSSO PASSIVO DA INTERNO PER SISTEMI DI ALLARME INTRUSIONE

Air2-QIR200W

Air2-QIR200W è un rivelatore infrarosso via radio. Il dispositivo è dotato di sistemi antisabotaggio per la protezione dall'apertura e dalla rimozione.

Air2-QDT200W

Air2-QDT200W è un rivelatore via radio doppia tecnologia con antimascheramento. Il dispositivo è dotato di sistemi antisabotaggio per la protezione dall'apertura, dalla rimozione e dal mascheramento.

Entrambi i rivelatori sono certificati al grado di sicurezza 2.



Air2-QIR200W
Air2-QDT200W

CARATTERISTICHE TECNICHE

- Analisi digitale dei segnali
- Copertura: 13m (per Air2-QIR200W); 10m (per Air2-QDT200W)
- Angolo di rilevamento: 90°
- Conteggio degli impulsi
- Compensazione della temperatura
- Antiaccecamento
- LED di segnalazione
- Segnalazioni da LED escludibili
- Protezione antiapertura
- Protezione a movimento/inclinazione
- Protezione antimascheramento (solo per Air2-QDT200W)
- Sensibilità sensori regolabile
- Interfaccia via radio Air2

Caratteristiche principali	Air2-QIR200W	Air2-QDT200W
Alimentazione		
Tipo batteria	Litio CR17450 3V	
Durata stimata	3 anni	
Consumo a riposo	30µA	50µA
Consumo massimo	30mA	30mA
Tipo di sensori	PIR duale digitale	PIR duale digitale, modulo microonda
Modalità di rilevamento	Emissione infrarossa	Emissione infrarossa + effetto doppler
Distanza di rilevamento (max.)	13m	10m
Angolo di rilevamento	90°	
Grado di sicurezza	2	
Conforme alle norme	EN50131-2-2; EN50131-5-3	EN50131-2-4; EN50131-5-3
Classe ambientale	II	
Metodo d'installazione	fissaggio a muro	
Altezza di installazione	2,2m	
Dimensioni (HxLxP)	120 x 60 x 48 mm	
Peso (con batteria)	100g	
Microonda		
Bande di frequenze	–	24.0 – 24.25 GHz
Potenza d'uscita RF (max.)	–	<31.62 mW e.i.r.p. (15 dBm)
Condizioni ambientali di funzionamento		
Temperatura	da -10 a +40 °C	
Umidità relativa	≤ 93% senza condensazione	



— INSTALLAZIONE

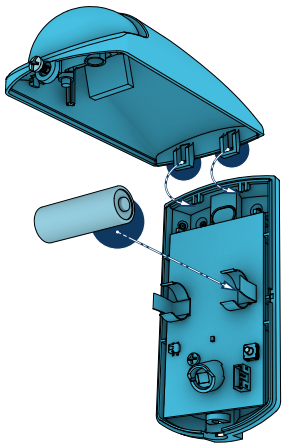

Air2-QIR200W

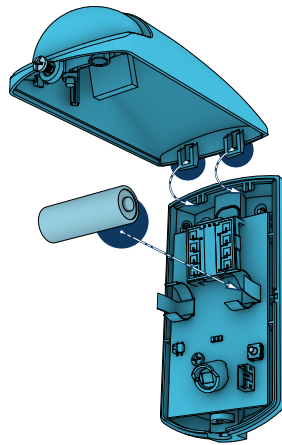

Air2-QDT200W

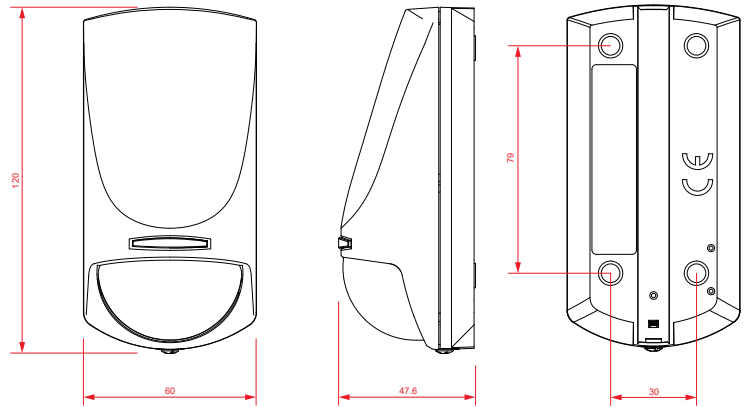

Air2-QIR200W, Air2-QDT200W

Coperture

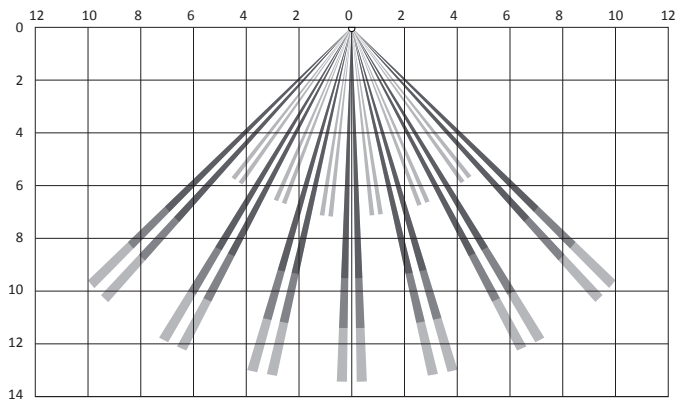

Air2-QIR200W – Vista dall'alto

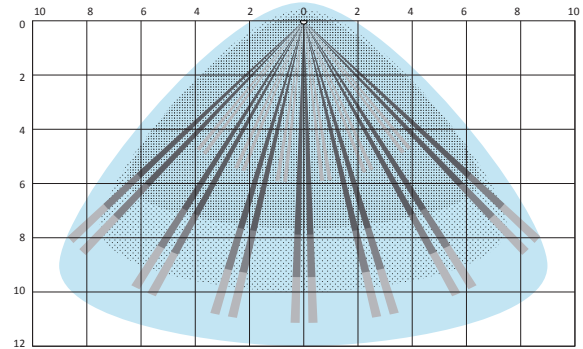

Air2-QDT200W – Vista dall'alto

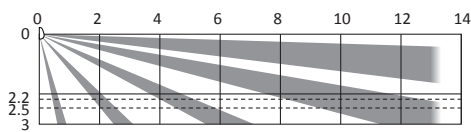

Air2-QIR200W – Vista laterale

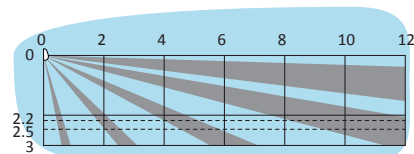

Air2-QDT200W – Vista laterale

— CODICI D'ORDINE

Air2-QIR200W

Rivelatore senza fili a infrarosso passivo da interno.

Air2-QDT200W

Rivelatore senza fili a tenda combinato a infrarosso passivo e a microonde da interno con antimascheramento.

XBK100

Supporto con snodo per sensori QTech.



Centobuchi, via Dei Lavoratori 10
63076 Monteprandone (AP), ITALIA
Tel. +39 0735 705007 _ Fax +39 0735 704912

info@inim.biz _ www.inim.biz

DCSTINI0A2QXX200W-100-20220426

Timbro distributore Inim