

VE1012 Series PIR Detector Installation Sheet

EN DE ES FR IT NL PL PT SV

1

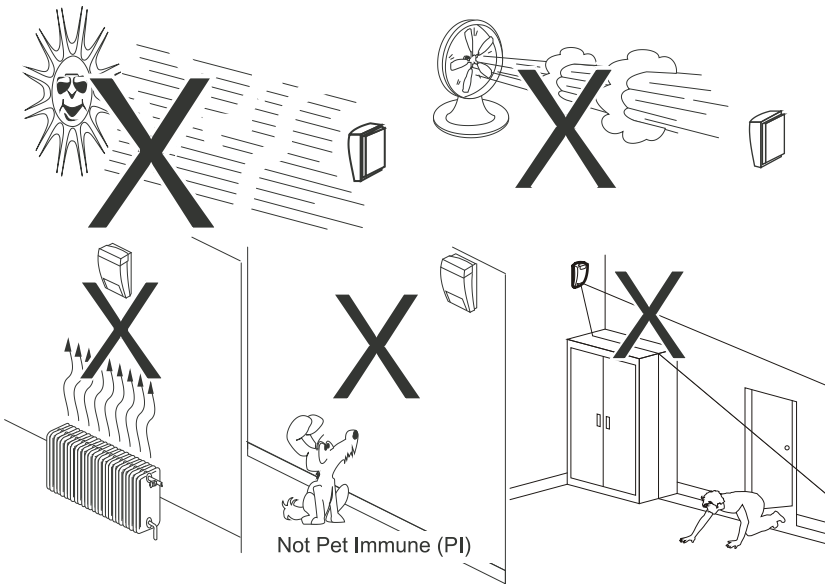

2

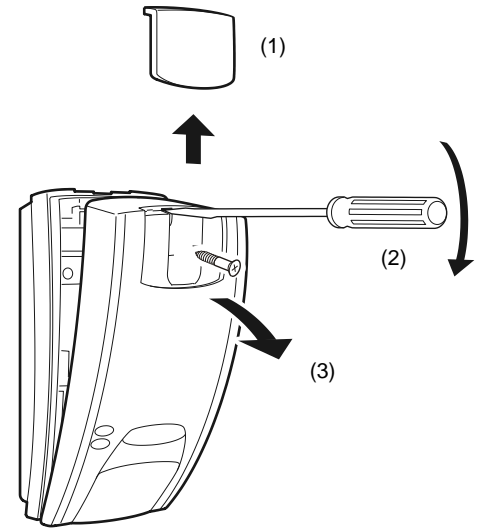

3

VE1012AM

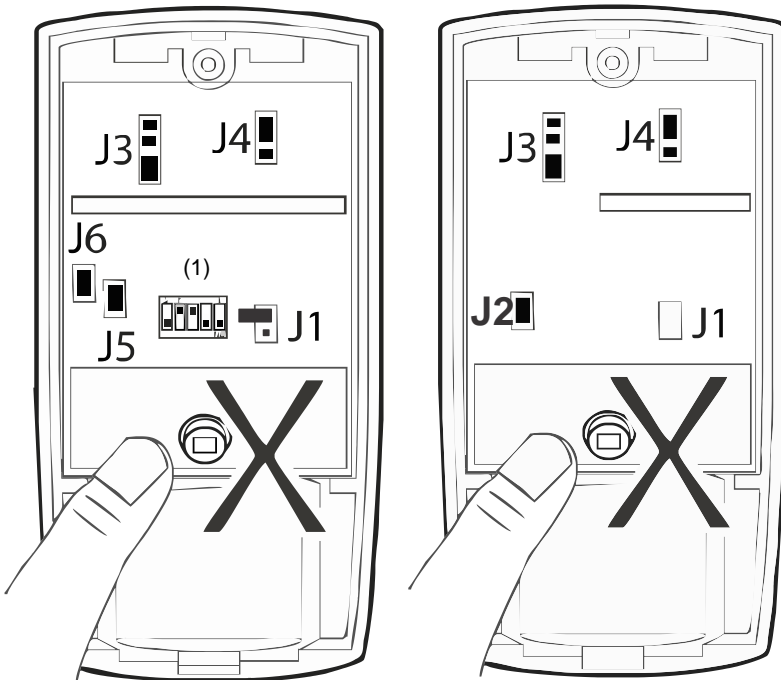

VE1012





J1 Not used

J2  LED on
 LED off

J3 and J4 See Figure 7

J5  Terminal 8 = D/N
 Terminal 8 = remote test

J6  CV + polarity
 CV - polarity

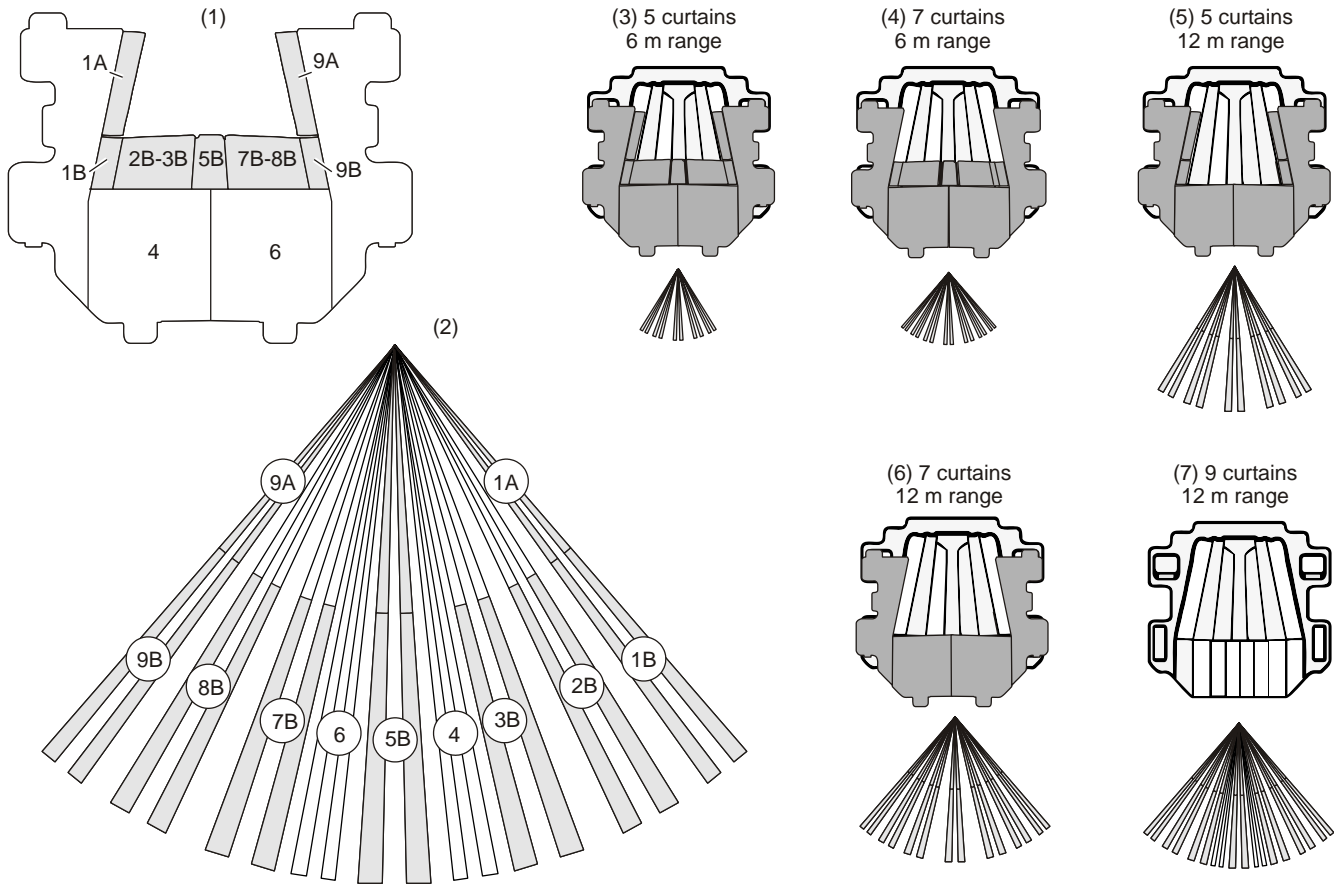
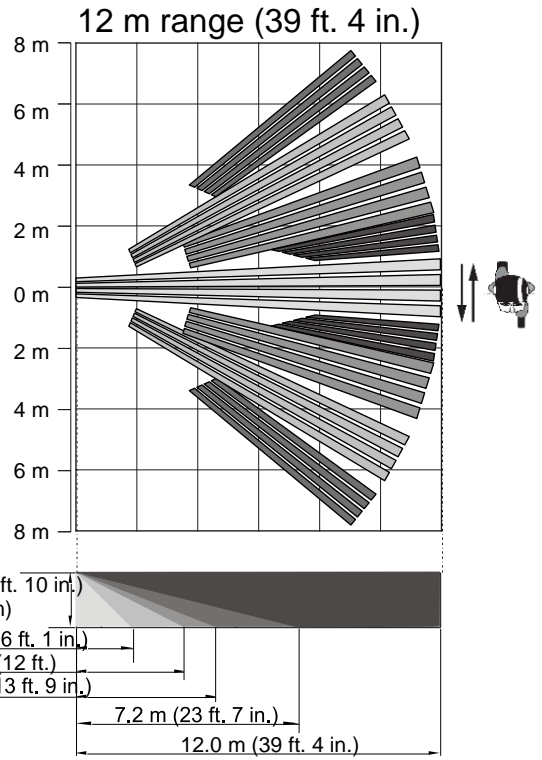
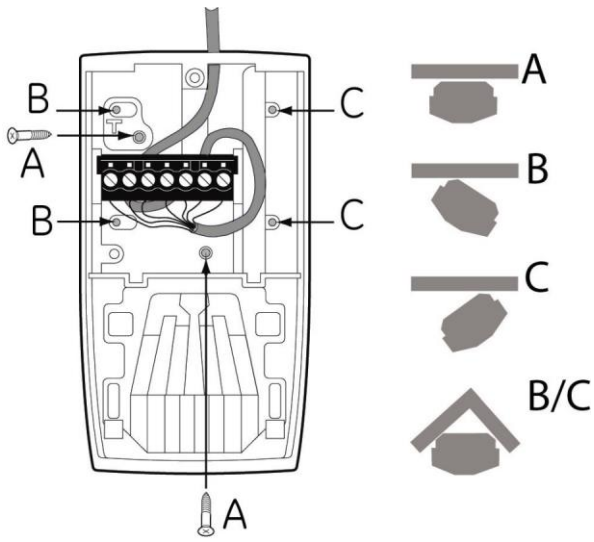

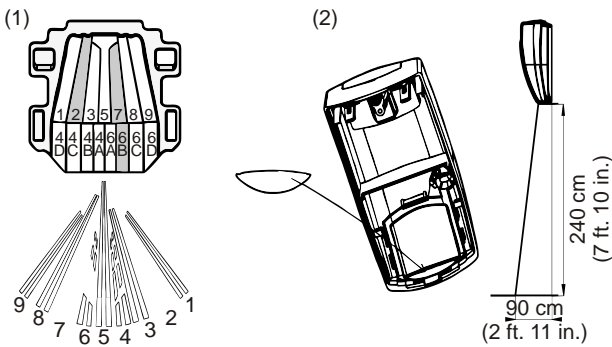
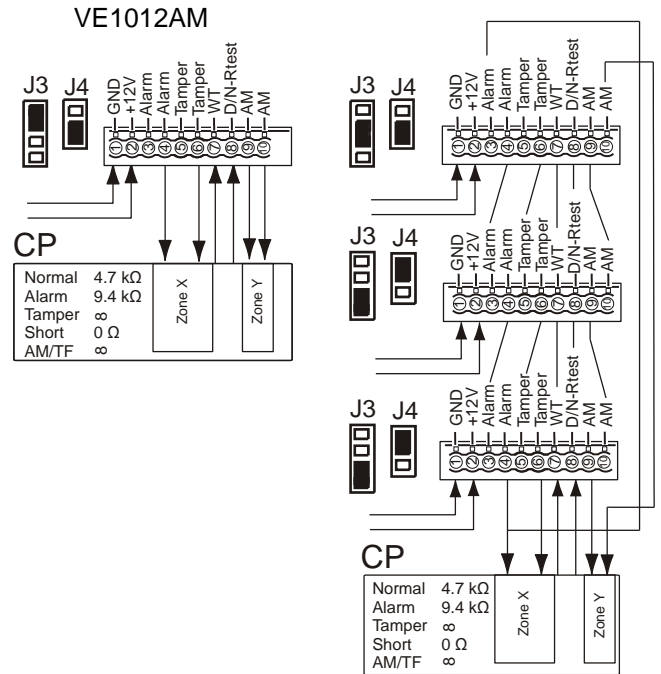
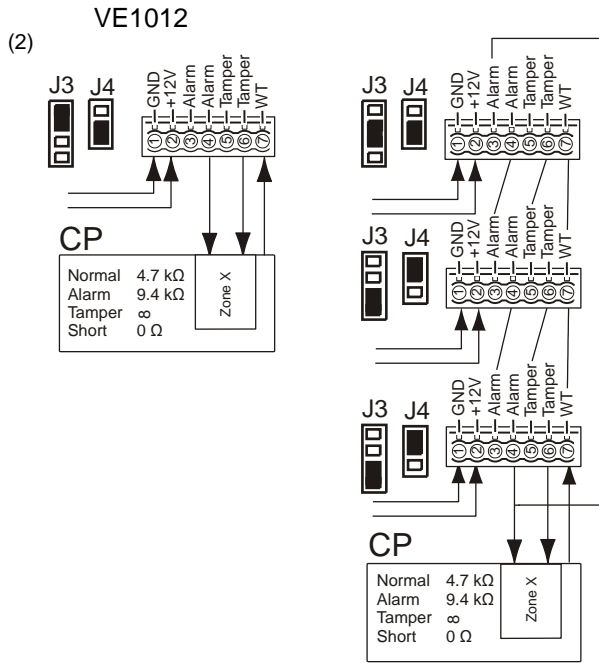
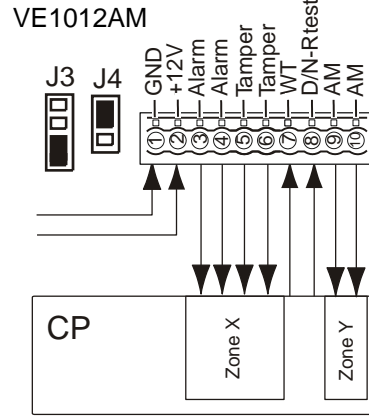
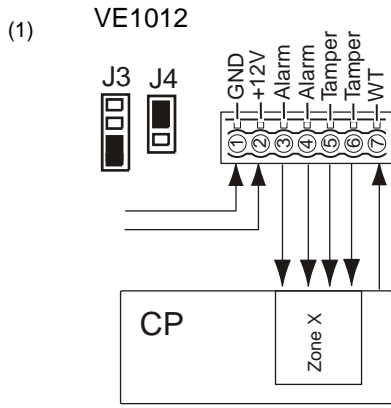

EN: Installation Sheet

Introduction

The VE1012 series consists of models VE1012 and VE1012AM. These detectors use PIR or PIR-AM sensors. They have a patented mirror, pyro, and signal processing technology.

Installation guidelines

The technology used in these detectors resists false alarm hazards. However, avoid potential causes of instability such as (see Figure 1):

- Direct sunlight on the detector
- Strong draughts onto the detector
- Heat sources within the detector field of view
- Large animals within the detector field of view
- Obscuring the detector field of view with large objects, such as furniture
- Objects within 50 cm (20 in.) of the anti-masking (AM) detector
- Installing two detectors facing each other and less than 50 cm (20 in.) apart

Installing the detector

Figure 7

- (1) Standard connection (factory default)
- (2) Dual loop connection
- CP Control panel
- WT Walk test
- AM Antimasking
- D/N Day/night
- Rtest Remote test

To install the detector:

1. Lift off the custom insert and remove the screw (see Figure 2, step 1).
2. Using a screwdriver, carefully prise open the detector (see Figure 2, steps 2 and 3).
3. Fix the base to the wall. For flat mounting use a minimum of two screws (DIN 7998) in positions A. For corner-mounting use screws in positions B or C (Figure 4). To install a pry-off tamper, use position A or B.
4. Wire the detector (see Figures 4 and 7).
5. Select the desired jumper and DIP switch settings (see Figure 3). See section “Jumper settings” below for more information.
6. Remove the blinders and add the stickers, if required. See “Configuring the coverage pattern” below for more details.
7. For ceiling-mount applications that require a 90° coverage, use the SB01 swivel-mount bracket.
8. Close the cover.
9. Insert the screw and place the custom insert.

For EN 50131 grade 3 installations, do not use mounting position C.

Jumper settings

See Figure 3 for the jumper locations in the detector.

J1: Not used

J2: PIR enabling the LED

On: Enables the detector LED at all times (default)

Off: Puts the LED under control of the control panel and disables the detector LED at all times (no memory feature)

J3 and J4: Dual loop setting

This sets the alarm and tamper relays. It allows you to connect the detector to any control panel. Use jumpers 3 and 4. See Figure 7.

J5: D/N mode (Day/Night) or Rtest (remote test) setting

Use this jumper to set terminal 8 to either D/N or Rtest. We recommend that you use D/N to manage the AM/TF activation when required. Use Rtest to test the detector from the control panel. The detector will activate the Alarm relay if the test result is positive, and the AM relay if the test result is negative.

On: Terminal 8 = D/N (default)

Off: Terminal 8 = Remote test

J6: Polarity setting of the control voltage (CV)

On: “Active High” provides the standard logic with “Active High” logic to enable Walk Test (WT) and Day/Night inputs (default)

Off: “Active Low” provides “Active Low” logic to enable Walk Test and Day/Night inputs

DIP switch setting

Factory default:



See Figure 3, item 1.

SW 1: When to signal AM (anti-masking) or TF (technical fault) output

On: Signals AM or TF only when the system is in Day mode (default)

Off: Always signals AM or TF during Day and Night mode

SW 2: AM sensitivity

On: Advanced AM sensitivity. The detector signals the AM area masking (factory default).

Off: Standard AM sensitivity. The detector signals the AM area approaching.

SW 3: Resetting the AM/TF output

On: Auto reset. Resets the AM or TF status 40 seconds after a PIR alarm.

Off: Authorized reset. Resets the AM or TF status after a PIR alarm when the system is in Day and Walk Test mode. The yellow LED will blink quickly. When the system is in Night status, the yellow LED will turn off and the system is reset (factory default).

Notes

- For the advanced setting (SW 2 is On) the source of AM alarm needs to be removed before AM reset is allowed.
- If the AM alarm cannot be reset with an auto reset or authorized reset, disconnect the power supply and reconnect again.
- A walk test should be performed to ensure the device settings are appropriate for its application.

SW 4: Signaling AM or TF output

On: Signals AM on both the AM and Alarm relays. Signals TF on the AM relay only (EN 50131).

Off: Signals AM and TF on the AM relay (default).

SW 5: Setting LEDs

On: Enables both LEDs on the detector at all times (default).

Off: Puts both LEDs under the control of the Walk Test and Day/Night input. This activates the memory feature of the detector.

AM calibration

During start-up the AM circuitry calibrates itself to its environment. It is important to make sure that there are no changes made to the environment within 1 m distance of the detector within 60 s after powering up, otherwise the detector may be vulnerable to false AM alarms and these alarms may be impossible to reset.

Configuring the coverage pattern

- Remove blinders (Figure 6, item 1) if necessary. The modified pattern is shown in Figure 6, items 3 to 7.

Note: If both blinders are installed, the detector range is limited to 6 m (default).



- Modify the pattern by breaking out blinder parts (shown as gray in Figure 6, item 1). The corresponding curtain fragments are shown in Figure 6, item 2.



- Put the appropriate mirror stickers if necessary. See Figure 8, item 1 for details.









Caution: Removing stickers can damage the mirror surface.

- When near objects directly under the detector, fit the mask to the inside of the window (default). This disables the part of the curtains looking down at the object, whose closeness might destabilize the detector. See Figure 8, item 2.

LED indication

-  Continuously on
-  Normal blinking (1 Hz)
-  Fast blinking (4 Hz)

PIR	Red LED	Alarm relay	To reset
Start up		Closed	Automatically after 25 s
Low voltage		Open (Alarm)	Apply correct voltage
PIR intruder alarm		Open (Alarm)	Automatically after 3 s

PIR/AM	Red LED	Yellow LED	Alarm relay	AM relay	To reset
Start up			Closed	Closed	Automatically after 60 s
Low voltage			Open (Alarm)	Open (Alarm)	Apply correct voltage
PIR intruder alarm			Open (Alarm)		Automatically after 3 s
Latched PIR (Memory)					Switch to Night mode
AM alarm			Open* (Alarm)	Open (Alarm)	See DIP switch 3
After AM reset					Switch to Night mode
Technical fault				Open (Alarm)	Do a successful walk test

* Depends on the setting of the DIP switch SW4.

Specifications

	VE1012	VE1012AM
Detector	PIR	PIR + AM
Signal processing	V2E	
Range	12 m (39 ft. 4 in.)	
Optical	9 high-density mirror curtains	
Memory	No	Yes
Input power	9 to 15 V \equiv (12 V nominal)	
Peak-to-peak ripple	2 V (at 12 V \equiv)	
Detector start-up time	25 s	60 s
Normal current consumption	5.5 mA	12 mA
Current consumption in alarm	1.1 mA	3.8 mA
Maximum current consumption	11 mA	24 mA
Mounting height	1.8 to 3.0 m (5.9 to 9.8 ft.)	2.0 to 3.0 m (6.6 to 9.8 ft.)
Target speed range	30 cm/s to 3 m/s (1 ft./s to 10 ft./s)	20 cm/s to 3 m/s (8 in./s to 10 ft./s)

	VE1012	VE1012AM
Alarm (NC) / Tamper relay characteristic	80 mA, 30 V \equiv	80 mA, 30 V \equiv
Pry-off tamper	Optional	On-board (Yes)
AM relay characteristic	—	80 mA at 30 V \equiv max.
Alarm time	3 s	
Operating temperature	-10 to +55°C (14 to 130°F)	
Dimensions (H x W x D)	108 x 60 x 46 mm (4.25 x 2.36 x 1.81 in.)	
Relative humidity	95% max.	
Weight	120 g (4.2 oz.)	128 g (4.5 oz.)
IP/IK rating	IP30 IK02	

Regulatory information

Manufacturer PLACED ON THE MARKET BY:
Carrier Fire & Security Americas Corporation Inc.
13995 Pasteur Blvd
Palm Beach Gardens, FL 33418, USA
AUTHORIZED EU REPRESENTATIVE:
Carrier Fire & Security B.V.
Kelvinstraat 7, 6003 DH Weert, Netherlands

Product warnings and disclaimers



THESE PRODUCTS ARE INTENDED FOR SALE TO AND INSTALLATION BY QUALIFIED PROFESSIONALS. CARRIER FIRE & SECURITY CANNOT PROVIDE ANY ASSURANCE THAT ANY PERSON OR ENTITY BUYING ITS PRODUCTS, INCLUDING ANY "AUTHORIZED DEALER" OR "AUTHORIZED RESELLER", IS PROPERLY TRAINED OR EXPERIENCED TO CORRECTLY INSTALL FIRE AND SECURITY RELATED PRODUCTS.

For more information on warranty disclaimers and product safety information, please check <https://firesecurityproducts.com/policy/product-warning/> or scan the QR code.

Certification



European Union directives

Carrier Fire & Security hereby declares that this device is in compliance with the applicable requirements and provisions of the Directive 2014/30/EU and/or 2014/35/EU. For more information see firesecurityproducts.com or www.aritech.com.

REACH

Product may contain substances that are also Candidate List substances in a concentration above 0.1% w/w, per the most recently published Candidate List found at ECHA Web site.

Safe use information can be found at <https://firesecurityproducts.com/en/content/intrusi-on-intro>



2012/19/EU (WEEE directive): Products marked with this symbol cannot be disposed of as unsorted municipal waste in the European Union. For proper recycling, return this product to your local supplier upon the purchase of equivalent new equipment, or dispose of it at designated collection points. For more information see: recyclethis.info



Contact information

firesecurityproducts.com or www.aritech.com

DE: Installationsanweisungen

Einführung

Die Serie VE1012/VE1012AM besteht aus PIR/PIR-AM-Bewegungsmeldern. Letztere verfügen über einen patentierten Spiegel sowie Pyro- und Signalverarbeitungstechnologie.

Installationsanleitungen

Die in diesen Meldern eingesetzte Technologie dient zur Vermeidung falscher Alarmmeldungen. Dennoch sollten Sie potenzielle Instabilitätsfaktoren vermeiden (Abb. 1), darunter:

- Direkte Sonneneinstrahlung auf den Melder
- Starke auf den Melder gerichtete Zugluft
- Hitzequellen innerhalb des Erfassungsbereichs
- Große Tiere innerhalb des Erfassungsbereichs des Melders
- Verdecken des Erfassungsbereichs des Melders durch große Objekte, z. B Möbel
- Objekte innerhalb von 50 cm des Melders mit Abdeckerkennung (AM)
- Montage zweier gegenüberliegender Melder in einem Abstand von weniger als 50 cm

Installation des Melders

Abbildung 7

(1)	Standard Anschaltung (Werkseinstellung)
(2)	Dual-MG Anschaltung
CP	Einbruchmeldezentrale
WT	Gehtest
AM	Abdeckerkennung
D/N	Scharf/Unscharf
Rtest	Ferntest

Installation des Melders:

1. Nehmen Sie die kundenspezifische Abdeckkappe ab und entfernen Sie die Schraube (Abb. 2, Schritt 1).
2. Öffnen Sie den Melder vorsichtig mit einem Schraubendreher (Abb. 2, Schritte 2 und 3).
3. Befestigen Sie den Sockel an der Wand. Verwenden Sie bei der Wandmontage mindestens 2 Schrauben (DIN 7998) in den Positionen A. Verwenden Sie für eine Eckmontage Schrauben in den Positionen B oder C. (Abb. 4). Bei Installation eines Abreißkontakts, verwenden Sie die Positionen A oder B.
4. Verkabeln Sie den Melder (Abb. 4 und 7).

5. Wählen Sie die gewünschten Steckbrücken- und DIP-Schaltereinstellungen aus (Abb. 3). Weitere Informationen finden Sie im Abschnitt „Steckbrückeneinstellungen“ unten.
6. Entfernen Sie die Abdeckungen und bringen Sie die Aufkleber falls erforderlich an. Siehe auch „Konfiguration des Erfassungsbereichs“ unten für weitere Details.
7. Verwenden Sie für Deckenmontagen, bei der eine Überwachung von 90° erforderlich ist, den Befestigungssatz für Wand- und Deckenmontagen (SB01).
8. Schließen Sie die Abdeckung.
9. Setzen Sie die Schraube und die kundenspezifische Abdeckkappe wieder ein.

Bei EN 50131 Grad 3 Installationen darf die Montageposition C nicht verwendet werden.

Steckbrückeneinstellungen

Siehe Abbildung 3 für die Steckbrückenpositionen (J1-6) im Melder.

J1: Nicht verwendet

J2: PIR aktiviert die LED

Ein: Die Melder-LED ist immer aktiviert (Werkseinstellung).

Aus: Die LED wird von der Einbruchmeldezentrale gesteuert und die Melder-LED ist immer deaktiviert (keine Speicherfunktion).

J3 und J4: Einstellung für Dual-Meldegruppe

Dient zur Einstellung des Alarm- und Sabotagerelais. Sie können damit den Melder an eine beliebige Einbruchmeldezentrale anschließen. Verwenden Sie die Steckbrücken 3 und 4 (Abb. 7).

J5: Einstellung für D/N-Modus (Scharf/Unscharf) oder Rtest (Ferntest)

Verwenden Sie diese Steckbrücke, um Anschlussklemme 8 entweder auf D/N oder Rtest einzustellen. Carrier empfiehlt für die erforderliche Verwaltung der AM/TF-Aktivierung die Einstellung D/N. Verwenden Sie Rtest, um den Melder von der Einbruchmeldezentrale aus zu testen. Der Melder aktiviert das Alarmrelais, wenn das Testergebnis positiv ist. Bei einem negativen Testergebnis wird das Abdeckungs (AM)-Relais aktiviert.

Ein: Anschlussklemme 8 = D/N (Werkseinstellung)

Aus: Anschlussklemme 8 = Ferntest

J6: Polaritätseinstellung der Steuerspannung (CV)

Ein: „Aktiv High“ stellt der standardmäßigen Steuerlogik die „Aktiv High“ Logik zur Verfügung, um die Eingänge für Gehtest (WT) und Scharf/Unscharf zu steuern (Werkseinstellung).

Aus: „Aktiv Low“ die stellt „Aktiv Low“ Logik zur Verfügung, um die Eingänge für Gehtest und Scharf/Unscharf zu ermöglichen.

DIP-Schaltereinstellung

Werkseitige Einstellung:

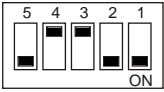

Siehe Abbildung 3, Position 1.

SW 1: Wann eine Abdeckungs(AM)- oder Technischer Fehler (TF)-Ausgabe signalisiert werden sollte

Ein: Signalisiert AM oder TF nur, wenn sich das System im Tagbetrieb (unscharf) befindet (Werkseinstellung).

Aus: Signalisiert AM oder TF immer im Scharf- und Unscharfbetrieb.

SW 2: AM-Empfindlichkeit

Ein: Erweiterte AM-Empfindlichkeit. Der Melder signalisiert eine Annäherung und die Maskierung des Melderfensters (Werkseinstellung).

Aus: Standard-AM-Empfindlichkeit. Der Melder signalisiert eine Maskierung des Melderfensters.

SW 3: Zurücksetzen des AM/TF-Ausgangs

Ein: Autoreset. Setzt den AM- oder TF-Status 40 Sekunden nach einem PIR-Alarm zurück.

Aus: Autorisierter Reset. Setzt den AM- oder TF-Status nach einem PIR-Alarm zurück, wenn das System in den Tagbetrieb und Gehtest-Modus geschaltet wurde. Die gelbe LED blinkt dann schnell. Wenn sich das System im Nachtbetrieb (scharf) befindet, erlischt die gelbe LED und das System wird zurückgesetzt (Werkseinstellung).

Hinweise

- Für die erweiterte Einstellung (SW 2 ist eingeschaltet (Ein)) muss die Ursache des AM-Alarms beseitigt werden, bevor der AM-Reset durchgeführt werden kann.
- Wenn der AM-Alarm nicht mit einem automatischen oder einem autorisierten Reset zurückgesetzt werden kann, trennen Sie die Versorgungsspannung und schließen das Gerät anschließend wieder an.
- Ein Gehtest sollte durchgeführt werden, um zu gewährleisten, dass das Gerät ordnungsgemäß eingerichtet wurde.

SW 4: Signalisiert AM- oder TF-Ausgang

Ein: Signalisiert AM (Abdeckung) auf dem AM- und auf dem Alarmrelais. Signalisiert TF nur auf dem AM-Relais (EN 50131).

Aus: Signalisiert AM und TF auf dem AM-Relais (Werkseinstellung).

SW 5: Einstellen von LEDs

Ein: Aktiviert ständig beide LEDs auf dem Melder (Werkseinstellung).

Aus: Beide LEDs werden durch den Eingang für Gehtest und durch die Einstellung für Scharf/Unscharf gesteuert. Dies aktiviert die Speicherfunktion des Melders.

AM-Kalibrierung

Während des Startvorgangs kalibriert sich der AM-Schaltkreis auf seine Umgebung. Dabei müssen Sie gewährleisten, dass

sich die Umgebung in einem Abstand von 1 m vom Melder innerhalb von 60 s nach dem Startvorgang nicht verändert. Andernfalls können falsche AM-Alarmmeldungen ausgelöst werden, die nicht zurückgesetzt werden können.

Konfiguration des Erfassungsbereichs

- Entfernen Sie die Abdeckungen (Abb. 6, Punkt 1) falls erforderlich. Der geänderte Erfassungsbereich ist in Abbildung 6, Punkt 3 bis 7 dargestellt.

Hinweis: Falls beide Abdeckungen eingesetzt sind, ist die Reichweite des Melders auf 6 m begrenzt (Werkseinstellung).

- Verändern Sie den Erfassungsbereich, indem Sie Teile der Abdeckung herausbrechen (graue Darstellung in Abbildung 6, Punkt 1). Die entsprechenden Vorhangfragmente sind in Abbildung 6, Punkt 2 dargestellt.
- Setzen Sie die passenden Spiegelabdeckungen falls erforderlich ein. Siehe Abbildung 8, Punkt 1 für Details.

Vorsicht: Das Entfernen der Aufkleber kann die Spiegeloberfläche beschädigen.

- Falls sich in der Nähe Objekte direkt unterhalb des Melders befinden, setzen Sie die Abdeckmaske in die Innenseite des Melderfensters ein (Werkseinstellung). Hierdurch werden Teile des Vorhangs die nach unten auf das Objekt gerichtet sind ausgeblendet, dessen Nähe möglicherweise den Melder destabilisieren könnte. Siehe Abbildung 8, Punkt 2.

LED-Anzeige

- Ständig An Normales Blinken (1 Hz)
- Schnell blinkend (4 Hz)

PIR	Rote LED	Alarmrelais	Zurücksetzen
Start		Geschlossen	Automatisch nach 25 Sek.
Unterspannung		Offen (Alarm)	Verwenden Sie die korrekte Spannung
PIR-Einbruchalarm		Offen (Alarm)	Automatisch nach 3 Sek.

PIR/AM	Rote LED	Gelbe LED	Alarm-relais	AM-Relais	Zurücksetzen
Start			Geschlossen	Geschlossen	Automatisch nach 60 Sek.
Unterspannung			Offen (Alarm)	Offen (Alarm)	Verwenden Sie die korrekte Spannung
PIR-Einbruchalarm			Offen (Alarm)		Automatisch nach 3 Sek.
PIR-Speicher					Schalten Sie 1 x Scharf / Unscharf
AM-Alarm			Offen* (Alarm)	Offen (Alarm)	Siehe DIP-Schalter 3
Nach Zurücksetzen von AM					Schalten Sie 1 x Scharf / Unscharf

PIR/AM	Rote LED	Gelbe LED	Alarm-relais	AM-Relais	Zurücksetzen
Technischer Fehler				Offen (Alarm)	Führen Sie einen erfolgreichen Gehstest durch

* Abhängig von der Einstellung von DIP-Schalter SW4.

Technische Daten

	VE1012	VE1012AM
Melder	PIR	PIR + AM
Signalauswertung	V2E	
Reichweite	12 m	
Optik	9 Spiegelvorhänge mit hoher Dichte	
Speicher	Nein	Ja
Versorgungsspannung	9 bis 15 V Gleichspannung (12 V nominal)	
Spitze/Spitze-Brummspannung	2 V (bei 12 V Gleichspannung)	
Meldereinschaltzeit	25 Sek.	60 Sek.
Normale Stromaufnahme	5,5 mA	12 mA
Stromaufnahme bei Alarm	1,1 mA	3,8 mA
Maximale Stromaufnahme	11 mA	24 mA
Montagehöhe	1,8 bis 3,0 m	2,0 bis 3,0 m
Erfassungsgeschwindigkeitsbereich	30 cm/Sek. bis 3 m/Sek.	20 cm/Sek. bis 3 m/Sek.
Eigenschaften Alarm- (NC) / Sabotagerelais	80 mA, 30 V $\overline{=}$	80 mA, 30 V $\overline{=}$
Notschalter für Gehäuseöffnung	Optional	Intern (Ja)
Eigenschaften AM-Relais	—	80 mA bei 30 V Gleichspannung max.
Alarmdauer	3 Sek.	
Betriebstemperatur	-10 bis +55°C	
Abmessungen (H x B x T)	108 x 60 x 46 mm	
Relative Luftfeuchtigkeit	Max. 95%	
Gewicht	120 g	128 g
IP/IK-Einstufung	IP30 IK02	

Zertifizierung und Einhaltung

Hersteller	INVERKEHRBRINGER: Carrier Fire & Security Americas Corporation Inc. 13995 Pasteur Blvd Palm Beach Gardens, FL 33418, USA BEVOLLMÄCHTIGTER EU REPRÄSENTANT: Carrier Fire & Security B.V. Kelvinstraat 7, 6003 DH Weert, Niederlande
------------	--

Produktwarnungen und Haftungsausschluss



DIESE PRODUKTE SIND FÜR DEN VERKAUF AN UND DIE INSTALLATION DURCH QUALIFIZIERTES PERSONAL VORGESEHEN. CARRIER FIRE & SECURITY ÜBERNIMMT KEINERLEI GEWÄHRLEISTUNG DAFÜR, DASS NATÜRLICHE ODER JURISTISCHE PERSONEN, DIE UNSERE PRODUKTE ERWERBEN, SOWIE „AUTORISIERTE HÄNDLER“ ODER „AUTORISIERTE WIEDERVERKÄUFER“ ÜBER DIE ERFORDERLICHE QUALIFIKATION UND ERFAHRUNG VERFÜGEN, UM BRANDSCHUTZ- ODER SICHERHEITSTECHNISCHE PRODUKTE ORDNUNGSGEMÄSS ZU INSTALLIEREN.

Weitere Informationen zu Haftungsausschlüssen sowie zur Produktsicherheit finden Sie unter <https://firesecurityproducts.com/policy/product-warning/>, oder scannen Sie den QR-Code.

Zertifizierung



EU-Richtlinien

Carrier Fire & Security erklärt hiermit, dass dieses Gerät den geltenden Anforderungen und Bestimmungen der Richtlinie 2014/30/EU und/oder 2014/35/EU entspricht. Für weitere Informationen siehe firesecurityproducts.com oder www.aritech.com.

REACH

Das Produkt kann Stoffe enthalten, die auch unter Stoffe der Kandidatenliste in einer Konzentration von mehr als 0,1 % w/w gemäß der zuletzt veröffentlichten Kandidatenliste auf der ECHA-Website aufgeführt sind.

Informationen zur sicheren Verwendung finden Sie unter <https://firesecurityproducts.com/en/content/intrusion-intro>



2012/19/EU (WEEE): Produkte die mit diesem Symbol gekennzeichnet sind, dürfen nicht als unsortierter städtischer Abfall in der europäischen Union entsorgt werden. Für die korrekte Wiederverwertung bringen Sie dieses Produkt zu Ihrem lokalen Lieferanten nach dem Kauf der gleichwertigen neuen Ausrüstung zurück, oder entsorgen Sie das Produkt an den gekennzeichneten Sammelstellen. Weitere Informationen hierzu finden Sie auf der folgenden Website: recyclethis.info

Produkt-Dokumentation



Bitte konsultieren Sie den folgenden Web-Link, um die elektronische Version der Produktdokumentation abzurufen.

Dieser Link führt Sie zu der regionalen EMEA-Kontaktseite. Auf dieser Seite können Sie Ihr Login zum gesicherten Webportal anfordern, in dem alle Handbücher gespeichert sind.

<https://firesecurityproducts.com/en/contact>

Kontaktinformation

firesecurityproducts.com oder www.aritech.com

ES: Instrucciones de instalación

Introducción

La gama VE1012/1012AM está fabricada con sensores de movimiento PIR/PIR-AM. Cuentan con tecnología patentada de espejos, sensores piroeléctricos y procesamiento de la señal.

Instrucciones para la instalación

La tecnología utilizada en estos detectores resiste riesgos de falsas alarmas. Sin embargo, debe evitar posibles causas de inestabilidad, como por ejemplo (consulte la figura 1):

- Luz solar directa en el detector
- Fuertes corrientes de aire sobre el detector
- Fuentes de calor dentro del campo de visión del detector
- Animales de gran tamaño dentro del campo de visión del detector
- Oscurecer el campo de visión del detector con objetos de gran tamaño, como por ejemplo mobiliario
- Objetos a menos de 50 cm del detector antimáscara (AM)
- Instalar dos detectores uno en frente del otro a menos de 50 cm de distancia

Instalación del detector

Figura 7

(1)	Conexión estandar (Valores por defecto)
(2)	Conexión Doble resistencia
CP	Panel de control
WT	Prueba de paseo
AM	Antimáscara
D/N	Día/Noche
Rtest	Prueba remota

Instalación del detector:

1. Levante la tapa de la carcasa retire el tornillo (consulte la figura 2, paso 1).
2. Usando un destornillador, abra el detector con cuidado (consulte la figura 2, pasos 2 y 3).
3. Fije la base a la pared. Para montaje plano utilice un mínimo de dos tornillos (DIN 7998) en las posiciones A. Para los montajes en esquinas los tornillos tienen que colocarse en las posiciones B o C (figura 4). Para instalar un tamper de pared, utilice las posiciones A o B.
4. Conecte los cables del detector (consulte las figuras 4 y 7).
5. Seleccione la configuración de puente e interruptor DIP que desee (consulte la figura 3). Consulte la sección "Configuración de puentes" más adelante para obtener más información.
6. Retire las mascararas y coloque las etiquetas, si es necesario. Para mas detalles, consulte "Configuración del patron de cobertura" en la página 10.
7. Para aplicaciones de montaje en el techo que precisen de una cobertura de 90° utilice el soporte de montaje giratorio SB01.
8. Cierre la carcasa.
9. Ponga el tornillo en su sitio y vuelva a colocar la tapa de la carcasa.

Para instalaciones EN 50131 grado 3, no utilice la posición C de montaje.

Configuración de puentes

Consulte la figura 3 para saber dónde están situados los puentes en el detector.

J1: No se utiliza

J2: PIR que activa el LED

Activado: Activa el LED del detector en todo momento (programación por defecto).

Desactivado: Pone el LED bajo control del panel de control y desactiva el LED del detector en todo momento (sin función de memoria).

J3 y J4: Configuración de bucle doble

Configura los relés de alarma y tamper. Le permite conectar el detector a cualquier panel de control. Utilice los puentes 3 y 4. Consulte la figura 7.

J5: Configuración de modo D/N (Día/Noche) o de Rtest (prueba remota)

Utilice este puente para configurar la terminal 8 como D/N o Rtest. Carrier recomienda utilizar D/N para administrar la activación de AM/FT cuando sea necesario. Utilice Rtest para realizar una prueba del detector desde el panel de control. El detector activará el relé de alarma si la prueba da resultados positivos, y el relé de AM si la prueba da resultados negativos.

Activado: Terminal 8 = D/N. Programación por defecto.

Desactivado: Terminal 8 = Prueba remota.

J6: Configuración de polaridad del voltaje de control (VC)

Activado: "Activo nivel Alto" proporciona la lógica estándar con la lógica "Activo nivel Alto" para permitir las entradas Prueba de paseo (WT) y Día/Noche. Programación por defecto.

Desactivado: "Activo nivel Bajo" proporciona la lógica "Activo nivel Bajo" para permitir las entradas Prueba de paseo y Día/Noche.

Configuración de interruptor DIP

Predeterminado de fábrica:



Vea figura 3, elemento 1.

INTERRUPTOR 1: para señalar la salida AM (antimáscara) o FT (fallo técnico)

Activado: señala AM o FT solo cuando el sistema está en modo Día (predeterminado de fábrica).

Desactivado: siempre señala AM o FT en el modo Día y Noche.

INTERRUPTOR 2: sensibilidad de AM

Activado: Sensibilidad AM avanzada. El detector señala la zona AM enmascarada (predeterminado de fábrica).

Desactivado: Sensibilidad AM estándar. El detector señala la zona AM de acercamiento.

INTERRUPTOR 3: restablecimiento de la salida AM/FT

Activado: Auto reset. Restablece los estados de AM o FT 40 segundos después de una alarma PIR.

Desactivado: Reset autorizado. Restablece el estado de AM o FT después de una alarma PIR si el sistema está en los modos de Prueba de detección y Día. El indicador LED amarillo parpadeará rápidamente. Si el sistema está en estado Noche, el indicador LED amarillo se apagará y el sistema se restablecerá (predeterminado de fábrica).

Notas

- Para la configuración avanzada (INTERRUPTOR 2 está activado) tiene que eliminarse el origen de la alarma AM para que pueda restablecerse AM.
- Si la alarma no se puede restablecer con un restablecimiento automático o autorizado, desconecte la fuente de alimentación y vuelva a conectarla.
- Debe llevarse a cabo una prueba de detección para garantizar que la configuración del dispositivo es la apropiada para la aplicación.

INTERRUPTOR 4: Señalización de salida AM o FT

Activado: Señala AM en el relé de AM y el relé de alarma. Señala FT en el relé de AM solamente (EN 50131).

Desactivado: Señala AM y FT en el relé de AM (predeterminado de fábrica).

INTERRUPTOR 5: Configuración de indicadores LED

Activado: Activa ambos LED en el detector en todo momento (predeterminado de fábrica).

Desactivado: Pone a ambos indicadores LED bajo el control de las entradas Prueba de paseo y Día/Noche. Esto activa la función de memoria del detector.

Calibración AM

Durante el inicio el sistema de circuitos de AM se calibra con su entorno. Es importante asegurarse de que no se producen cambios en el entorno en un radio de 1 metro de distancia del detector los 60 segundos posteriores a su puesta en funcionamiento, de lo contrario el detector podría ser vulnerable a falsas alarmas AM y podría no ser posible restablecer estas alarmas.

Configuración del patron de cobertura



- Retire las mascararas si es necesario (Figura 6, parte 1). El patron modificado se muestra en la Figura 6, partes 3 a 7.



Nota: Si ambas mascararas estan instalados, el rango del detector se limita a 6 m (defecto).









- Para modificar el patron se deben romper las mascararas (mostradas en gris en la Figura 6, parte 1). Las correspondientes partes de cortinas se muestran en la Figura 6, parte 2.
 - Si fuera necesario, colocar las apropiadas etiquetas en los espejos. Para mas detalles Figura 8, parte 1.
- Precaución:** Al retirar las etiquetas una vez colocadas, se puede dañar la superficie del espejo.
- Cuando existen objetos cercanos justo debajo del detector, encaje la mascara en el interior de la ventana

(por defecto). Esto anula la parte de las cortinas que enfocan hacia abajo del detector, y que pueden desestabilizar al detector. Mirar Figura 8, parte 2.

Indicación LED

 Encendido de forma continua  Parpadeo normal (1 Hz)  Parpadeo rápido (4 Hz)

PIR	LED rojo	Relé de alarma	Restablecimiento
Inicio		Cerrado	Automáticamente después de 25 s
Tensión baja		Abierto (alarma)	Aplicar el voltaje adecuado
Alarma PIR de intruso		Abierto (alarma)	Automáticamente después de 3 s

PIR/AM	LED rojo	LED amarillo	Relé de alarma	Relé de AM	Restablecimiento
Inicio			Cerrado	Cerrado	Automáticamente después de 60 s
Tensión baja			Abierto (alarma)	Abierto (alarma)	Aplicar el voltaje adecuado
Alarma PIR de intruso			Abierto (alarma)		Automáticamente después de 3 s
PIR cerrado (memoria)					Cambio a modo Noche
Alarma AM			Abierto* (alarma)	Abierto (alarma)	Ver interruptor DIP 3
Después de restablecer AM					Cambio a modo Noche
Fallo técnico				Abierto (alarma)	Realizar una prueba de paseo con éxito

* Dependiendo de la programación de los microinterruptores SW4.

Especificaciones técnicas

	VE1012	VE1012AM
Detector	PIR	PIR + AM
Procesamiento de la señal	V2E	
Alcance	12 m (39 pulgadas 4 pies)	
Óptico	9 cortinas de espejo de alta densidad	
Memoria	No	Sí
Alimentación de entrada	9 a 15 V $\overline{=}$ (12 V nominal)	
Onda de pico a pico	2 V (a 12 V $\overline{=}$)	
Tiempo de arranque del detector	25 s	60 s
Consumo de corriente en estado normal	5,5 mA	12 mA
Consumo de corriente en alarma	1,1 mA	3,8 mA
Consumo máximo de corriente	11 mA	24 mA

	VE1012	VE1012AM
Altura de instalación	1,8 a 3,0 m (5,9 a 9,8 pies)	2,0 a 3,0 m (6,6 a 9,8 pies)
Rango de velocidades de destino	30 cm/s a 3 m/s (12 pulgadas/s a 10 pies/s)	20 cm/s a 3 m/s (8 pulgadas/s a 10 pies/s)
Característica del relé de alarma (NC) / tamper	80 mA, 30 V $\overline{=}$	80 mA, 30 V $\overline{=}$
Tamper de pared	Opcional	En la placa (Sí)
Característica del relé de AM	–	80 mA a 30 V $\overline{=}$ máx.
Tiempo de alarma	3 s	
Temperatura de funcionamiento	–10 a +55°C (14 a 130°F)	
Dimensiones (Al x An x Pro)	108 x 60 x 46 mm (4,25 x 2,36 x 1,81 pulgadas)	
Humedad relativa	Máx. 95%	
Peso	120 g (4,2 onzas)	128 g (4,5 onzas)
Rango de IP/IK	IP30 IK02	

Información normativa

Fabricante	COLOCADO EN EL MERCADO POR: Carrier Fire & Security Americas Corporation Inc. 13995 Pasteur Blvd Palm Beach Gardens, FL 33418, EE. UU. REPRESENTANTE AUTORIZADO DE LA UE: Carrier Fire & Security B.V. Kelvinstraat 7, 6003 DH Weert, Países Bajos
Advertencias del producto y descargos de responsabilidad	ESTOS PRODUCTOS ESTÁN DESTINADOS A LA VENTA A, E INSTALACIÓN POR, UN PROFESIONAL DE SEGURIDAD EXPERIMENTADO. CARRIER FIRE & SECURITY NO PUEDE GARANTIZAR QUE TODA PERSONA O ENTIDAD QUE COMPRE SUS PRODUCTOS, INCLUYENDO CUALQUIER “DISTRIBUIDOR O VENDEDOR AUTORIZADO”, CUENTE CON LA FORMACIÓN O EXPERIENCIA PERTINENTE PARA INSTALAR CORRECTAMENTE PRODUCTOS RELACIONADOS CON LOS INCENDIOS Y LA SEGURIDAD. Para obtener más información sobre exclusiones de garantía e información de seguridad de productos, consulte https://firesecurityproducts.com/policy/product-warning/ o escanee el código QR.
Certificación	
Directivas de la Unión Europea	Carrier Fire & Security declara por este medio que este dispositivo cumple los requisitos y disposiciones aplicables de la Directiva 2014/30/EU y/o 2014/35/EU. Para más información consulte firesecurityproducts.com ó www.aritech.com .
REACH	Los productos REACH pueden contener sustancias que están incluidas en la Lista de sustancias Candidatas en una concentración en peso superior al 0,1%, según la más reciente Lista de sustancias Candidatas publicada en la Web de ECHA. Puede encontrar información sobre su uso seguro en https://firesecurityproducts.com/en/content/intrusion-intro



2012/19/EU (directiva WEEE): los productos marcados con este símbolo no se pueden desechar como residuos urbanos no clasificados en la Unión Europea. Para que se pueda realizar un reciclaje adecuado, devuelva este producto a su representante de ventas local al comprar un equipo nuevo similar o deséchelo en los puntos de recogida designados. Para obtener más información, consulte: recyclethis.info

Documentación de producto



Por favor, consulte el siguiente enlace Web para recuperar la versión electrónica de la documentación del producto.

Este enlace le guiará a su página de contacto local de EMEA. En esta página puede solicitar su acceso al portal web seguro donde se almacenan todos los manuales.

<https://firesecurityproducts.com/en/contact>

Información de contacto

firesecurityproducts.com o www.aritech.com

FR: Manuel d'installation

Introduction

La gamme VE1012 / VE1012AM est constituée de détecteurs de mouvements IRP/IRP-AM. Ceux-ci possèdent une technologie brevetée de miroir, capteur pyro et traitement du signal.

Instructions d'installation

La technologie utilisée dans ces détecteurs est conçue pour résister aux risques de fausses alarmes. Toutefois, il est conseillé d'éviter les causes d'instabilité potentielles, telles que (voir fig. 1) :

- L'exposition du détecteur à la lumière directe du soleil
- Les courants d'air puissants sur le détecteur
- Les sources de chaleur dans le champ de vision du détecteur
- La présence de grands animaux dans le champ de vision du détecteur
- L'obstruction du champ de vision du détecteur par des objets volumineux, comme des meubles
- La présence d'objets à moins de 50 cm du détecteur anti-masque (AM)
- L'installation de deux détecteurs face à face à moins de 50 cm de distance

Installation du détecteur

Figure 7

- | | |
|-------|-----------------------------------|
| (1) | Connexion standard (défaut usine) |
| (2) | Connexion double boucle |
| CP | Centrale |
| WT | Test de marche |
| AM | Anti-masque |
| D/N | Jour/Nuit |
| Rtest | Test à distance |

Installation du détecteur:

1. Soulevez le couvercle et retirez la vis (voir fig. 2, étape 1).
2. A l'aide d'un tournevis, ouvrez délicatement le détecteur en faisant levier (voir fig. 2, étapes 2 et 3).
3. Fixez la base au mur. Pour un montage à plat utiliser au minimum deux vis (DIN 7998) en position A. Pour le montage en coin, utilisez les vis en positions B ou C (fig. 4). Utiliser la position A ou B pour installer l'autoprotection.
4. Raccordez le détecteur (voir figures 4 et 7).
5. Sélectionnez le cavalier requis et la configuration des commutateurs DIP (voir fig. 3). Pour plus d'informations, consultez la section « Réglage du cavalier » ci-dessous.
6. Retirer les caches et ajouter les autocollants, si nécessaire. Voir « Configuration de la couverture » en page 13 pour plus détails.
7. Pour les applications de montage au plafond requérant une couverture de 90 °, utilisez la patte de fixation à pivot SB01.
8. Fermez le panneau de couverture.
9. Insérez la vis et remettez le couvercle en place.

Pour les installations EN 50131 grade 3, ne pas utiliser le montage en position C.

Réglage du cavalier

Reportez-vous à la figure 3 pour connaître les emplacements du cavalier dans le détecteur.

J1 : Non utilisé

J2 : Activation du témoin lumineux avec l'IRP

Activé: Active le témoin lumineux du détecteur à tout moment (sortie d'usine)

Désactivé: Met le témoin lumineux sous le contrôle de la centrale et désactive le témoin lumineux du détecteur (pas de fonction de mémoire)

J3 et J4 : Configuration de la boucle double

La boucle double permet de régler les relais d'alarme et d'autoprotection. Elle permet de connecter le détecteur à tout type de centrale. Elle utilise les cavaliers 3 et 4. Voir fig. 7.

J5 : Paramètre du mode J/N (Jour/Nuit) ou du test à distance

Utilisez ce cavalier pour régler le terminal 8 sur J/N ou test à distance. Carrier recommande l'utilisation de J/N pour gérer l'activation d'AM/PT quand cela est nécessaire. Utilisez le test à distance pour tester le détecteur à partir de la centrale. Le détecteur active le relais d'alarme si le résultat du test est positif et le relais AM si le résultat du test est négatif.

Activé : Terminal 8 = J/N (sortie d'usine)

Désactivé : Terminal 8 = Test à distance

J6 : Réglage de la polarité de tension de contrôle (TC)

Activé : Logique active haute. « Sortie active » fournit la logique standard avec une sortie active pour activer les entrées test de marche et jour/nuit (sortie d'usine).

Désactivé : Actif Bas. « Sortie non active » fournit une sortie non active pour activer les entrées test de marche et jour/nuit.

Réglage commutateur DIP

Configuration usine par défaut :

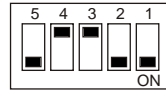

Voir figure 3, objet 1.

SW 1 : Quand signaler les sorties AM (anti-masque) ou PT (problème technique)

Position ON : Signale les alarmes AM ou PT uniquement quand le système est en mode jour (configuration usine par défaut).

Position OFF : Signale toujours l'AM ou le PT en mode Jour et Nuit.

SW 2 : Sensibilité d'anti-masque

Position ON : sensibilité d'anti-masque avancée. Le détecteur signale le masquage de la zone AM (configuration usine par défaut).

Position OFF : sensibilité d'anti-masque standard. Le détecteur signale l'approche de la zone AM.

SW 3 : Réinitialisation des sorties AM/PT

Position ON : Auto reset. Réinitialise l'état AM ou PT 40 secondes après une alarme IRP.

Position OFF : Reset autorisé. Réinitialise l'état AM ou PT suite au déclenchement d'une alarme IRP, lorsque le système est en mode jour et test de marche. Le témoin jaune clignote rapidement. Lorsque le système est en état nuit, le voyant jaune s'éteint et le système se réinitialise (configuration usine par défaut).

Remarques

- Pour le réglage avancé (commutateur SW 2 en position ON), la source de l'alarme AM doit être retirée pour que vous puissiez réinitialiser l'anti-masque.
- Si l'alarme AM ne peut pas être réinitialisée avec la réinitialisation automatique ou autorisée, débranchez l'alimentation électrique, puis rebranchez-la.
- Il est recommandé d'effectuer un test de marche afin de vérifier que les paramètres de l'appareil conviennent pour cette application.

SW 4 : Signalisation des sorties AM ou PT

Activé : Signale les sorties AM à la fois sur les relais AM et d'alarme. Signale les sorties PT sur le relais AM uniquement (EN 50131).

Désactivé : Signale les sorties AM et PT sur le relais AM (configuration usine par défaut).

SW 5 : Réglage des témoins lumineux

Activé : Active en permanence les deux témoins lumineux du détecteur (configuration usine par défaut).

Désactivé : Met les deux témoins sous contrôle des entrées test de marche et jour/nuit. Ceci active la fonction de mémoire du détecteur.

Calibrage de l'anti-masque

Au démarrage, le circuit de l'anti-masque s'auto-calibre par rapport à son environnement. Il est important de vérifier qu'aucune modification n'est intervenue dans l'environnement, dans un rayon de 1 m de distance du détecteur, dans les 60 s suivant la mise sous tension. A défaut, le détecteur risque d'être sensible aux fausses alarmes AM, qui ne pourraient alors pas être réinitialisées.



Configuration de la couverture



- Retirer les caches (Figure 6, indice 1) si nécessaire. La couverture modifiée est indiquée à la Figure 6, indices 3 à 7.







Note: Si tous les caches sont installés, la portée du détecteur est limitée à 6 m (par défaut).



- Modifier la couverture en cassant les différentes parties du cache (indiqué en gris sur la Figure 6, indice 1). Les fragments du rideau correspondant sont indiqués à la Figure 6, indice 2.
 - Placer les autocollants de miroir appropriés si nécessaire. Voir la Figure 8, indice 1 pour plus détails.
- Attention:** La surface du miroir peut être endommagée en retirant les caches stickers.
- Quand des objets se situent directement sous le détecteurs, mettre en place le masque à l'intérieur de la fenêtre (par défaut). Cela désactivera les rideaux regardant en dessous, qui peuvent déstabiliser le détecteur. Voir la Figure 8, indice 2.

Explication des témoins

-  Allumé en continu  Clignotement normal (1 Hz)
 Clignotement rapide (4 Hz)

IRP	Témoin rouge	Relais d'alarme	Réinitialisation
Démarrage		Fermé	Automatiquement après 25 s
Basse tension		Ouvert (alarme)	Utiliser une tension correcte
Alarme intrusion IRP		Ouvert (alarme)	Automatiquement après 3 s

IRP/AM	Témoin rouge	Témoin jaune	Relais d'alarme	Relais AM	Réinitialisation
Démarrage			Fermé	Fermé	Automatiquement après 60 s
Basse tension			Ouvert (alarme)	Ouvert (alarme)	Utiliser une tension correcte
Alarme intrusion IRP			Ouvert (alarme)		Automatiquement après 3 s
IRP verrouillé (mémoire)					Passer au mode nuit
Alarme AM			Ouvert* (alarme)	Ouvert (alarme)	Voir commutateur DIP 3

IRP/AM	Témoin rouge	Témoin jaune	Relais d'alarme	Relais AM	Réinitialisation
Après réinitialisation de l'AM					Passer en mode nuit
Problème technique				Ouvert (alarme)	Réussir un test de marche

* Dépend du paramétrage du commutateur DIP SW4.

Spécifications techniques

	VE1012	VE1012AM
Statut	IRP	IRP + AM
Traitement du signal	V2E	
Catégorie	12 m	
Optique	9 miroirs à rideau haute densité	
Mémoire	Non	Oui
Puissance d'entrée	9 à 15 V CC (12 V nominal)	
Ondulation crête à crête	2 V (à 12 V CC)	
Temps de démarrage du détecteur	25 s	60 s
Consommation électrique normale	5.5 mA	12 mA
Consommation actuelle en mode Alarme	1.1 mA	3.8 mA
Consommation électrique maximale	11 mA	24 mA
Hauteur de montage	De 1,8 à 3,0 m	De 2,0 à 3,0 m
Vitesse cible	De 30 cm/s à 3 m/s	De 20 cm/s à 3 m/s
Caractéristiques du relais d'alarme (NC) / d'autoprotection	80 mA, 30 V CC	80 mA, 30 V CC
Protection contre l'arrachement	Non	Oui
Caractéristiques du relais AM	—	80 mA à 30 V cc max.
Temps d'alarme	3 s	
Température de fonctionnement	de -10 à +55°C	
Dimensions (H x L x P)	108 x 60 x 46 mm	
Humidité relative	95 % max.	
Poids	120 g	128 g
Classe IP/IK	IP30 IK02	

Information réglementaire

Fabricant	MISE SUR LE MARCHÉ PAR : Carrier Fire & Security Americas Corporation Inc. 13995 Pasteur Blvd Palm Beach Gardens, FL 33418, USA REPRÉSENTANT DE L'UNION EUROPÉENNE AUTORISÉ : Carrier Fire & Security B.V. Kelvinstraat 7, 6003 DH Weert, Pays-Bas
-----------	---

Avvertimenti e
avvisi di non-
responsabilità



CES PRODUITS SONT DESTINÉS À DES PROFESSIONNELS EXPÉRIMENTÉS, QUI DOIVENT ÉGALEMENT SE CHARGER DE LEUR INSTALLATION. CARRIER FIRE & SECURITY NE PEUT GARANTIR QU'UNE PERSONNE OU ENTITÉ FAISANT L'ACQUISITION DE CEUX-CI, Y COMPRIS UN REVENDEUR AGRÉÉ, DISPOSE DE LA FORMATION OU DE L'EXPÉRIENCE REQUISE POUR PROCÉDER À CETTE MÊME INSTALLATION DE FAÇON APPROPRIÉE.

Pour obtenir des informations supplémentaires sur les garanties et la sécurité, rendez-vous à l'adresse <https://firesecurityproducts.com/policy/product-warning/> ou scannez le code QR.

Certification



Directives
européennes

Carrier Fire & Security déclare par la présente que cet appareil est conforme aux exigences et dispositions applicables de la directive 2014/30/EU et / ou 2014/35/EU. Pour plus d'informations, voir firesecurityproducts.com ou www.aritech.com.

REACH

Ce produit peut contenir des substances figurant également sur la Liste de substances candidates à une concentration supérieure à 0,1 % p/p, selon la Liste de substances candidates la plus récente publiée sur le site web de l'Agence européenne des produits chimiques (ECHA).

Vous trouverez des renseignements sur l'utilisation sécuritaire du produit à l'adresse <https://firesecurityproducts.com/en/content/intrusi-on-intro>



2012/19/EU (WEEE) : Les produits marqués de ce symbole peuvent pas être éliminés comme déchets municipaux non triés dans l'Union européenne. Pour le recyclage, retourner ce produit à votre fournisseur au moment de l'achat d'un nouvel équipement équivalent, ou à des points de collecte désignés. Pour plus d'informations, voir: recyclethis.info

Documentation
produit

Veuillez consulter le lien Web suivant pour récupérer la version électronique de la documentation du produit.



Ce lien vous guidera vers la page de contact régional EMEA. Sur cette page, vous pouvez demander votre connexion au portail Web sécurisé où tous les manuels sont stockés. <https://firesecurityproducts.com/en/contact>

Informations de contact

firesecurityproducts.com ou www.aritech.com

IT: Istruzioni per l'installazione

Introduzione

La famiglia VE1012/VE1012AM è costituita da rivelatori di movimento PIR/PIR-AM. Sono dotati di uno specchio brevettato, sensore piroelettrico ed elaborazione del segnale.

Linee guida per l'installazione

La tecnologia utilizzata per questi rivelatori è a prova di falsi allarmi. È tuttavia necessario evitare potenziali cause di instabilità, quali (vedere la fig. 1):

- Esposizione del rivelatore alla luce solare diretta
- Forti correnti d'aria in prossimità del rivelatore
- Fonti di calore nel campo visivo del rivelatore
- Animali di grosse dimensioni nel campo visivo del rivelatore
- Oscuramento del campo visivo del rivelatore con oggetti di grandi dimensioni (es. mobilio)
- Presenza di oggetti nel raggio di 50 cm dal rivelatore antimascheramento (AM)
- Installazione di due rivelatori l'uno di fronte all'altro a meno di 50 cm di distanza

Installazione del rivelatore

Figura 7

- (1) Connessione standard (impostazione di fabbrica)
- (2) Connessione a doppio bilanciamento
- CP Centrale
- WT Test di copertura
- AM Antimascheramento
- D/N Giorno/notte
- Rtest Test remoto

Installazione del rivelatore:

1. Sollevare la chiusura a incastro e rimuovere la vite (vedere fig. 2, punto 1).
2. Aprire il rivelatore facendo leva con un cacciavite (fig. 2, punti 2 e 3).
3. Fissare la base al muro. Per il fissaggio a parete utilizzare almeno due viti (DIN7998) nelle posizioni A. Per il montaggio angolare, utilizzare le viti nelle posizioni B o C (fig. 4). Per installare un contatto antirimozione, utilizzare la posizione A o B.
4. Collegare il rivelatore (fig. 4 e 7).
5. Selezionare le impostazioni desiderate dei ponticelli e dei commutatori DIP switch (vedere fig. 3). Per ulteriori informazioni, vedere la sezione "Impostazioni dei ponticelli" più sotto.
6. Rimuovere le maschere di oscuramento e aggiungere gli adesivi, se richiesto. Vedere "Selezione del campo schema di copertura" a pagina 15 per ulteriori dettagli.
7. Per applicazioni con montaggio a soffitto che richiedano una copertura a 90°, utilizzare il supporto mobile SB01. Il montaggio a soffitto non è una prestazione certificata EN 50131.
8. Chiudere il coperchio.
9. Inserire la vite e riposizionare al suo posto la chiusura a incastro.

Per installazioni l'EN 50131 grado 3, non utilizzare la posizione C.

Impostazioni dei ponticelli

Per le posizioni dei ponticelli nel rivelatore, vedere la figura 3.

J1: non utilizzato

J2: PIR che attiva il LED

Chiuso: Attiva il LED del rivelatore (impostazione di fabbrica).

Aperto: Mette il LED sotto il controllo della centrale (nessuna funzione memoria).

J3 e J4: impostazione circuito doppio bilanciamento

Imposta i relè di allarme e antimanomissione e consente di collegare il rivelatore a qualsiasi centrale. Utilizzare i ponticelli 3 e 4. Vedere fig. 7.

J5: impostazione del modo D/N (giorno/notte) o Rtest (test remoto)

Utilizzare questo ponticello per impostare il terminale 8 su D/N o Rtest. Carrier consiglia di utilizzare D/N per gestire l'attivazione AM/TF quando necessario. Utilizzare Rtest per testare il rivelatore dalla centrale. Il rivelatore attiva il relè allarme se il risultato del test è positivo e il relè antimascheramento se il risultato del test è negativo.

Chiuso: Terminale 8 = D/N. Impostazione di fabbrica

Aperto: Terminale 8 = Test remoto

J6: impostazione della polarità della tensione di controllo (CV)

Chiuso: "Attiva alta" fornisce la logica standard attiva alta che abilita gli ingressi test di copertura (WT) e giorno/notte (D/N) (Impostazione di fabbrica).

Aperto: "Attiva bassa" fornisce la logica attiva bassa che abilita gli ingressi test di copertura e giorno/notte.

Impostazione commutatore DIP-switch

Impostazione predefinita:

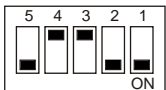

Vedere figura 3, oggetto 1.

SW 1: quando segnalare l'uscita AM (antimascheramento) o TF (guasto tecnico)

On: segnala l'uscita AM o TF solo quando il sistema è in modalità Giorno (impostazione predefinita).

Off: segnala sempre AM o TF durante il modo giorno e notte.

SW 2: sensibilità AM

On: Sensibilità AM avanzata. Il rivelatore segnala il mascheramento dell'area AM (impostazione predefinita).

Off: Sensibilità AM standard. Il rivelatore segnala l'avvicinamento all'area AM.

SW 3: reset dell'uscita AM/TF

On: Auto reset. Resetta lo stato AM o TF da 40 secondi dopo l'attivazione, mediante un allarme PIR.

Off: Autorizzato reset. Ripristina lo stato AM o TF mediante un allarme PIR, quando il sistema è in modalità Giorno e Test di copertura (walk test). Il LED giallo lampeggerà velocemente. Quando il sistema è nello stato Notte, il LED giallo si spegne e il sistema si ripristina (impostazione predefinita).

Note

- Per le impostazioni avanzate (SW 2 è impostato su On) l'origine dell'allarme AM deve essere rimossa prima di abilitare l'allarme AM.
- Se non è possibile resettare l'allarme AM con il reset automatico o con il reset autorizzato, scollegare l'alimentazione e ricollegarla.
- È necessario eseguire un test di copertura per verificare che le impostazioni del dispositivo siano adatte all'applicazione.

SW 4: segnalazione uscita AM o TF

On: segnala AM su entrambi i relè AM e allarme e TF solo sul relè AM (EN 50131).

Off: segnala AM e TF solo sul relè AM (impostazione predefinita).

SW 5: impostazione dei LED

On: attiva entrambi i LED del rivelatore in qualsiasi momento (impostazione predefinita).

Off: mette entrambi i LED sotto il controllo degli ingressi test di copertura (walk test) e giorno/notte (day/night). Ciò attiva la funzione di memoria del rivelatore.

Per garantire la conformità alla EN 50131 grado di prestazione 3 il DIP-switch SW5 deve essere impostato in posizione Off.

Calibrazione AM

Durante l'avviamento, la circuiteria AM determina la calibrazione in base all'ambiente. È importante verificare che non avvengano variazioni ambientali entro un metro di distanza dal rilevatore nei 60 secondi successivi all'avvio; in caso contrario il rilevatore potrebbe essere soggetto a falsi allarmi AM e potrebbe non essere possibile resettare tali allarmi.

Selezione del campo schema di copertura

- Rimuovere le maschere (Figura 6, oggetto 1) se necessario. Il campo è illustrato in Figura 6, oggetto da 3 a 7.



Nota: Se entrambe le maschere sono installate, il campo di copertura è limitato a 6 m (impostazione di fabbrica).

- Modificare il campo di copertura staccando le parti della maschera (mostrare in grigio nella Figura 6, oggetto 1). Le porzioni di tende corrispondenti sono illustrate nella Figura 6, oggetto2.
- Mettere gli appropriati adesivi sullo specchio se necessario. Vedere Figura 8, oggetto 1 per dettagli.



Attenzione: La rimozione degli adesivi può danneggiare la superficie dello specchio.









- Quando ci sono oggetti vicino direttamente sotto il sensore, mettere la maschera all'interno della finestra (impostazioni di fabbrica). Questo disabilita la parte di tende che guardano in basso verso l'oggetto, la cui vicinanza potrebbe destabilizzare il sensore. Vedere Figura 8, oggetto 2.

Indicatori LED

-  Acceso fisso
  Lampeggiamento normale (1 Hz)

 Lampeggio veloce (4 Hz).

PIR	LED rosso	Relè di allarme	Reset
Avviamento		Chiuso	Automatico dopo 25 s
Bassa tensione		Aperto (allarme)	Applicazione della tensione corretta
Allarme anti intrusione PIR		Aperto (allarme)	Automatico dopo 3 s

PIR/AM	LED rosso	LED giallo	Relè di allarme	Relè AM	Reset
Avviamento			Chiuso	Chiuso	Automatico dopo 60 s
Bassa tensione			Aperto (allarme)	Aperto (allarme)	Applicazione della tensione corretta
Allarme anti intrusione PIR			Aperto (allarme)		Automatico dopo 3 s
PIR memorizzato (memoria)					Commutazione modo notte
Allarme AM			Aperto* (allarme)	Aperto (allarme)	Vedere DIP switch 3
Dopo il reset AM					Commutazione modo notte
Guasto tecnico				Aperto (allarme)	Effettuazione con esito positivo di un test di copertura

* Dipende dall'impostazione del DIP switch SW4.

Specifiche tecniche

	VE1012	VE1012AM
Rivelatore	PIR	PIR + AM
Elaborazione segnale	V2E	
Portata	12 m	
Caratteristiche ottiche	9 tende a specchio ad alta densità	
Memoria	No	Sì
Corrente d'ingresso	9 — 15 V $\overline{\text{=}}$ (12 V $\overline{\text{=}}$ nominale)	
Ondulazione residua picco-picco	2 V (a 12 V $\overline{\text{=}}$)	
Tempo di avvio rivelatore	25 s	60 s
Consumo di corrente normale	5,5 mA	12 mA
Consumo di corrente in stato di allarme	1,1 mA	3,8 mA
Consumo di corrente max.	11 mA	24 mA
Altezza di montaggio	Da 1,8 a 3,0 m	Da 2,0 a 3,0 m
Velocità di rilevamento	Da 30 cm/s a 3 m/s	Da 20 cm/s a 3 m/s
Relè antimanomissione / allarme (NC) caratt.	80 mA, 30 V $\overline{\text{=}}$	80 mA, 30 V $\overline{\text{=}}$

	VE1012	VE1012AM
Protezione antirimozione	Opzionale (ST400)	Su scheda (si)
Relè AM caratt.	—	80 mA a 30 V $\overline{\text{=}}$ max
Tempo di allarme	3 s	
Temperatura di funzionamento	Da -10 a +55°C	
Dimensioni (A x L x P)	108 x 60 x 46 mm	
Umidità relativa	Max 95%	
Peso	120 g	128 g
Grado di protezione IP/IK	IP30 IK02	

Informazioni sulle normative

Produttore MESSO SUL MERCATO DA:
 Carrier Fire & Security Americas Corporation Inc.
 13995 Pasteur Blvd
 Palm Beach Gardens, FL 33418, USA
AUTORIZZATO RAPPRESENTANTE UE:
 Carrier Fire & Security B.V.
 Kelvinstraat 7, 6003 DH Weert, Netherlands

Avvertenze sul prodotto e dichiarazioni di non responsabilità



QUESTI PRODOTTI SONO DESTINATI ALLA VENDITA A, E DEVONO ESSERE MONTATI DA, UN ESPERTO QUALIFICATO. CARRIER FIRE & SECURITY NON PUÒ GARANTIRE CHE LE PERSONE O GLI ENTI CHE ACQUISTANO I SUOI PRODOTTI, COMPRESI I "RIVENDITORI AUTORIZZATI", DISPONGANO DELLA FORMAZIONE O ESPERIENZA ADEGUATE PER ESEGUIRE LA CORRETTA INSTALLAZIONE DI PRODOTTI PER LA SICUREZZA E PER LA PROTEZIONE ANTINCENDIO.

Per ulteriori informazioni sulle esclusioni di garanzia e sulla sicurezza dei prodotti, consultare il sito <https://firesecurityproducts.com/policy/product-warning/> oppure eseguire la scansione del codice QR.

Certificazione



Direttive Unione Europea Carrier Fire & Security dichiara che questo dispositivo è conforme ai requisiti applicabili e alle disposizioni della Direttiva 2014/30/UE e/o 2014/35/UE. Per ulteriori informazioni, vedere firesecurityproducts.com o www.aritech.com.

REACH Il prodotto può contenere sostanze che sono anche sostanze appartenenti all'elenco di candidati per una concentrazione superiore allo 0,1% p / p, l'elenco dei candidati pubblicato più di recente è disponibile sul sito Web dell'ECHA. Informazioni sull'uso sicuro sono disponibili all'indirizzo <https://firesecurityproducts.com/en/content/intrusion-intro>



2012/19/EU (Direttiva WEEE): I prodotti contrassegnati con questo simbolo, non possono essere smaltiti nei comuni contenitori per lo smaltimento rifiuti, nell'Unione Europea. Per il loro corretto smaltimento, potete restituirli al vostro fornitore locale a seguito dell'acquisto di un prodotto nuovo equivalente, oppure rivolgervi e consegnarli presso i centri di raccolta preposti. Per maggiori informazioni vedere: recyclethis.info



Informazioni di contatto

firesecurityproducts.com o www.aritech.com

NL: Installatie-instructies

Inleiding

De VE1012 / VE1012AM-serie bestaat uit PIR / PIR-AM-bewegingssensors. Ze zijn voorzien van gepatenteerde spiegel-, pyro- en signaalverwerkingstechnologie.

Richtlijnen voor de installatie

De technologie in deze detectors maakt het systeem minder gevoelig voor valse alarmen. Vermijd echter bepaalde situaties die instabiliteit kunnen veroorzaken, zoals (zie fig. 1):

- Rechtstreeks zonlicht op de detector
- Veel tocht op de detector
- Warmtebronnen binnen het detectieveld van de detector
- Grote dieren binnen het detectieveld van de detector
- Het kijkveld van de detector afschermen met grote objecten, zoals meubels
- Objecten binnen 50 cm van de AM-detector (anti-maskering)
- Twee detectors recht tegenover elkaar en met minder dan 50 cm tussenruimte installeren

De detector installeren

Figuur 7

(1)	Standaard aansluiting (fabrieks instelling)
(2)	Dubbellus aansluiting
CP	Controlepaneel
WT	Loopteststatus
AM	Anti-maskering
D/N	Dag/Nacht
Rtest	Test op afstand

De detector installeren:

1. Til het afdekplaatje omhoog en verwijder de schroef (zie fig. 2, stap 1).
2. Maak de detector voorzichtig open met een schroevendraaier (zie fig. 2, stappen 2 en 3).
3. Monteer de basis tegen de muur. Gebruik voor vlakke montage minimaal twee schroeven (DIN 7998), in positie A. Gebruik voor hoekmontage schroeven in de positie B of C (fig. 4). Bij installatie van de afneem sabotage beveiliging gebruik positie A of B.
4. Breng de bedrading van de detector aan (zie fig. 4 en 7).
5. Selecteer de gewenste instellingen voor de jumper en DIP-schakelaars (zie fig. 3). Zie het gedeelte "Jumperinstellingen" hieronder voor meer informatie.

6. Verwijder de maskers en voeg de stickers toe, indien nodig. Zie "Het detectie patroon configureren" op pagina 18 voor meer details.
7. Als u de detector aan het plafond wilt bevestigen voor een 90° dekking, moet u de SB01-beugel gebruiken.
8. Plaats het front terug.
9. Breng de schroef weer aan en zet het afdekplaatje terug.

Voor EN 50131 grade 3 installaties, maak geen gebruik van montagepositie C.

Jumperinstellingen

Zie figuur 3 voor de locatie van de jumpers in de detector.

J1: Niet in gebruik

J2 : PIR voor inschakelen van de LED

Aan: Schakelt de LED permanent aan (fabrieksinstelling).

Uit: Plaatst de LED onder de controle van de centrale en schakelt de LED permanent uit (geen geheugenfunctie).

J3 en J4: Dubbele lusinstelling

Hiermee stelt u de alarm- en sabotagerelais in. U kunt de detector hiermee op elk controlepaneel aansluiten. Gebruik de jumpers 3 en 4. Zie fig. 7.

J5: Instelling van D/N-modus (Dag/Nacht) of Rtest (test op afstand)

Met deze jumper kunt u aansluiting 8 op D/N of Rtest instellen. Carrier raadt aan dat u D/N gebruikt voor het controleren van de AM/TF-activering, indien nodig. Gebruik Rtest om de detector te testen vanaf de centrale. De detector activeert het alarmrelais als het testresultaat positief is en activeert het AM-relais als het testresultaat negatief is.

Aan: Terminal 8 = D/N (fabrieksinstelling)

Uit: Terminal 8 = Test op afstand

J6: Polariteitsinstelling van de regelspanning (CV)

Aan: "Actieve hoge" biedt de standaard logica met "Actieve hoge"-logica om de ingangen Looptest (WT) en Dag/Nacht (D/N) in te schakelen.

Uit: "Actieve lage" biedt "Actieve lage"-logica om de ingangen Looptest en Dag/Nacht in te schakelen.

Instelling DIP-switch

Fabrieksinstellingen:



Zie figuur 3, item 1.

SW 1: Wanneer u AM (anti-maskering) of TF (technische fout) moet melden

Aan: AM of TF alleen melden wanneer het systeem in de modus Dag staat uitgeschakeld (fabrieksinstelling).

Uit: Geeft altijd het signaal AM of TF tijdens Dag- en Nachtmodus.

SW 2: AM-gevoeligheid

Aan: Geavanceerde AM-gevoeligheid De detector signaleert de maskering van het AM-bereik (fabrieksinstelling).

Uit: Standaard AM-gevoeligheid. De detector signaleert de nadering van het AM-bereik.

SW 3: De AM/TF-uitgang resetten

Aan: Automatische reset. Stelt de AM- of TF-status 40 seconden na een PIR-alarm opnieuw in.

Uit: Geautoriseerde reset. De AM- of TF-status wordt gereset na een PIR-alarm, mits ingesteld op een Dag- en Looptestmodus. Het gele lampje gaat snel knipperen. Als het systeem zich in de stand Nacht bevindt, gaat het gele lampje uit en wordt het systeem gereset (fabrieksinstelling).

Opmerkingen

- Voor de geavanceerde instelling (SW 2 is Aan) moet de oorzaak van het AM-alarm zijn verwijderd voordat AM-herstel is toegestaan.
- Indien het AM-alarm niet kan worden hersteld met automatisch herstellen of geverifieerd herstellen, schakelt u de voeding van de detector uit en schakelt u deze weer opnieuw aan.
- Er moet een looptest worden uitgevoerd om er zeker van te zijn dat de detector instellingen correct zijn voor deze toepassing.

SW 4: Signalering van AM- of TF-uitgang

Aan: Antimaskeringssignaal afgeven op zowel het AM-relais als het alarmrelais. Technische storing alleen melden op het AM-relais (EN 50131).

Uit: AM en TF alleen melden op het AM-relais (fabrieksinstelling).

SW 5: LEDs instellen

Aan: Beide leds op de detector blijven permanent ingeschakeld (fabrieksinstelling).

Uit: Wanneer het systeem is uitgeschakeld, worden beide leds geregeld door de ingang Looptest en Dag/Nacht in te schakelen. Dit activeert de geheugenfunctie van de detector.

AM-kalibratie

Tijdens het opstarten wordt het AM-circuit gekalibreerd. Het is belangrijk om binnen deze 60 seconden na het opstarten te controleren of er zich geen veranderingen hebben voorgedaan in het detectie veld binnen een straal van 1 meter van de detector. De detector kan anders valse AM-alarmen veroorzaken en mogelijk zijn deze alarmen niet te herstellen.

Het detectie patroon configureren



- Indien nodig verwijderen de maskers (figuur 6, punt 1). Het gewijzigde patroon is afgebeeld in figuur 6, punten 3 tot en met 7.
- Opmerking:** Als zowel beide maskers zijn geïnstalleerd, het detectie bereik is beperkt tot 6 m
- Het detectiepatroon wijzigen door uit breken van maskers delen (weergegeven als grijs in figuur 6, punt 2).



- Plak de juiste spiegel stickers indien nodig. Zie afbeelding 8, punt 1 voor details.









Let op: Verwijderen van stickers kan het spiegel oppervlak beschadigen.

- Wanneer er stoor objecten zich direct onder de detector bevinden, plaats dan het masker aan de binnenkant van het venster (standaard). Hiermee schakelt u dat deel van het gordijnen uit, dat naar kijkt op het object, hierdoor kan de detector onstabiel worden. Zie afbeelding 8, punt 2.

LED-indicatie

-  Continu aan
-  Normaal knipperend (1 Hz)
-  Snel knipperen (4 Hz)

PIR	Rode LED	Alarmrelais	Opnieuw instellen
Opstarten		Gesloten	Automatisch na 25 sec
Lage spanning		Open (Alarm)	Correcte spanning toepassen
PIR-inbraak- alarm		Open (Alarm)	Automatisch na 3 sec

PIR/AM	Rode LED	Gele LED	Alarmrelais	AM-relais	Opnieuw instellen
Opstarten			Gesloten	Gesloten	Automatisch na 60 sec
Lage spanning			Open (Alarm)	Open (Alarm)	Correcte spanning toepassen
PIR-inbraak- alarm			Open (Alarm)		Automatisch na 3 sec
Vergrendeld PIR (geheugen)					Overschakelen naar Nacht-modus
AM-alarm			Open* (Alarm)	Open (Alarm)	Zie DIP-schakelaar 3
Na AM-reset					Overschakelen naar Nacht-modus
Technische storing				Open (Alarm)	Een looptest goed uitvoeren

* Is afhankelijk van de instelling van dip schakelaar SW4.

Technische specificaties

	VE1012	VE1012AM
Detector	PIR	PIR + AM
Signaalverwerking	V2E	
Bereik	12 m	
Optisch	9 spiegelgordijnen met hoge dichtheid	
Geheugen	Nee	Ja
Aansluitspanning	9 V $\overline{=}$ tot 15 V $\overline{=}$ (12 V nominaal)	
Max rimpelspanning piek-tot-piek	2 V (bij 12 V $\overline{=}$)	
Opstarttijd detector	25 sec	60 sec
Normaal stroomverbruik	5,5 mA	12 mA

	VE1012	VE1012AM
Stroomverbruik in alarmtoestand	1,1 mA	3,8 mA
Maximaal stroomverbruik	11 mA	24 mA
Montagehoogte	1,8 tot 3,0 m	2,0 tot 3,0 m
Bewegingsnelheid	30 cm/s tot 3 m/s	20 cm/s tot 3 m/s
Alarm (NC) / Sabotagerelais kenmerk	80 mA, 30 V $\overline{=}$	80 mA, 30 V $\overline{=}$
Afneembeveiliging	Optioneel	Ingebouwd (Ja)
AM-relais kenmerk	—	80 mA bij 30 V $\overline{=}$ max.
Alarmtijd	3 sec	
Omgevingstemperatuur	-10 tot +55°C	
Afmetingen (H x B x D)	108 x 60 x 46 mm	
Relatieve luchtvochtigheid	Max. 95%	
Gewicht	120 g	128 g
IP/IK-klasse	IP30 IK02	

Regelgeving

Fabrikant	OP DE MARKT GEBRACHT DOOR: Carrier Fire & Security Americas Corporation Inc. 13995 Pasteur Blvd Palm Beach Gardens, FL 33418, USA GEAUTORISEERDE EU VERTEGENWOORDIGER: Carrier Fire & Security B.V. Kelvinstraat 7, 6003 DH Weert, Nederland
Waarschuwingen en disclaimers met betrekking tot de producten	DEZE PRODUCTEN ZIJN BEDOELD VOOR VERKOOP AAN EN INSTALLATIE DOOR GEKWALIFICEERDE BEROEPSKRACHTEN. CARRIER FIRE & SECURITY GEVEN GEEN GARANTIE DAT EEN PERSOON OF ENTITEIT DIE DIENS PRODUCTEN AANSCHAFT, WAARONDER "GEAUTORISEERDE DEALERS" OF "GEAUTORISEERDE WEDERVERKOPERS", OP DE JUISTE WIJZE ZIJN OPGELEID OF VOLDOENDE ERVARING HEBBEN OM PRODUCTEN MET BETREKKING TOT BRAND EN BEVEILIGING OP DE JUISTE WIJZE TE INSTALLEREN. Zie voor meer informatie over garantiebepalingen en productveiligheid https://firesecurityproducts.com/policy/product-warning/ of scan de QR-code.
Certificatie	
Richtlijnen Europese Unie	Carrier Fire & Security verklaart hierbij dat dit apparaat voldoet aan de toepasselijke eisen en bepalingen van de Regelgeving 2014/30/EU en/of 2014/35/EU. Voor meer informatie zie firesecurityproducts.com of www.aritech.com .
REACH	Product kan stoffen bevatten die ook stoffen van de kandidatenlijst zijn in een concentratie van meer dan 0,1% w/w, volgens de meest recent gepubliceerde kandidatenlijst op ECHA-website. Informatie over veilig gebruik is te vinden op https://firesecurityproducts.com/en/content/intrusi-on-intro



2012/19/EU (WEEE richtlijn): Producten met deze label mogen niet verwijderd worden via de gemeentelijke huisvuilseparatie in de Europese Gemeenschap. Voor correcte vorm van kringloop, geef je de producten terug aan jou lokale leverancier tijdens het aankopen van een gelijkaardige nieuw toestel, of geef het af aan een gespecialiseerde verzamelpunt. Meer informatie vindt u op de volgende website: recyclethis.info

Product documentatie



Raadpleeg de volgende weblink om de digitale versie van de productdocumentatie te downloaden.

Deze link leidt u naar de regionale contactpagina van EMEA. Op deze pagina kunt u uw login aanvragen bij de beveiligde webportal waar alle handleidingen zijn opgeslagen.

<https://firesecurityproducts.com/en/contact>

Contactgegevens

firesecurityproducts.com of www.aritech.com

PL: Instrukcja instalacji

Wprowadzenie

Rodzina VE1012/VE1012AM obejmuje czujki ruchu PIR/PIR-AM. W czujkach zastosowano opatentowany system luster, detektor podczerwieni, a także technologię przetwarzania sygnału.

Instalacja - wskazówki

Technologia zastosowana w tych czujkach zabezpiecza je przed fałszywymi alarmami. Tym niemniej należy unikać potencjalnych przyczyn niestabilności, takich jak (patrz rys. 1):

- Światło słoneczne padające bezpośrednio na czujkę
- Silne strumienie powietrza skierowane na czujkę
- Źródła ciepła w polu widzenia czujki
- Duże zwierzęta w polu widzenia czujki
- Przesłonięcie pola widzenia czujki przez duże przedmioty, takie jak meble
- Obiekty w odległości do 50 cm (20 cali) od czujki z układem AM
- Instalacja dwóch czujek naprzeciw siebie w odległości poniżej 50 cm (20 cali)

Instalacja czujki

Rysunek 7

- | | |
|-------|---|
| (1) | Połączenie standardowe (ustawienia fabryczne) |
| (2) | Połączenie w pętli dualnej |
| CP | Centrala alarmowa |
| WT | Test |
| AM | Maskowanie |
| D/N | Dzień/noc |
| Rtest | Zdalny test |

Aby zainstalować czujkę:

1. Unieś maskownicę i wyjmij śrubę (rys. 2, krok 1).
2. Otwórz czujkę, podważając ją ostrożnie wkrętakiem (rys. 2, krok 2 i 3).

3. Umocuj podstawę do ściany. W przypadku montażu płaskiego użyj co najmniej dwóch śrub (DIN 7998) w pozycjach A. W przypadku montażu narożnego użyj śrub w pozycji B lub C (rys. 4). Jeżeli jest wymagane zainstalowanie czujnika oderwania od ściany, użyj pozycję A lub B.
4. Podłącz czujkę (rys. 4 i 7).
5. Wybierz żądane ustawienia zworek i przełączników DIP (rys. 3). Szczegółowe informacje można znaleźć w części „Ustawienia zworek” niżej.
6. W razie potrzeby, należy usunąć przesłony i nakleić wyklejki. Zobacz rozdział „Kształtowanie charakterystyki pokrycia czujki” na stronie 21 w celu uzyskania szczegółów.
7. W przypadku montażu do sufitu, gdzie wymaga się obszaru pokrycia o kącie 90°, zastosuj wspornik obrotowy SB01.
8. Zamknij pokrywę.
9. Wsuń śrubę i załóż maskownicę.

W przypadku instalacji EN 50131 stopnia 3 nie należy używać otworu C do montażu.

Ustawienia zworek

Lokalizacja zworek czujki została przedstawiona na rysunku 3.

J1: Nieużywana

J2: Włączenie diody LED detektora podczerwieni

Zał.: Włącza diodę LED czujki we wszystkich sytuacjach (ustawienie fabryczne).

Wył.: Włącza sterowanie diodą LED z centrali alarmowej i wyłącza diodę LED czujki we wszystkich innych sytuacjach (brak funkcji pamięci).

J3 i J4: Ustawienie linii dualnej

Ustawia przekaźniki alarmu i sabotażu. Pozwala na podłączenie detektora do centrali. Użyj zworek 3 i 4. Patrz rys. 7.

J5: Ustawienie trybu D/N (dzień/noc) lub Rtest (zdalny test)

Zwórka pozwala ustawić styk 8 do sterowania trybem D/N lub Rtest. Zaleca się korzystanie z trybu D/N do sterowania pracą układu AM/TF (w razie potrzeby). Tryb Rtest umożliwi przeprowadzenie testu czujki z centrali. Czujka aktywuje przekaźnik alarmu, jeśli wynik testu jest pozytywny, lub przekaźnik AM, jeśli wynik testu jest negatywny.

Zał.: Styk 8 = D/N. Ustawienie fabryczne.

Wył.: Styk 8 = Zdalny test

J6: Ustawienie polaryzacji napięcia sterującego (CV)

Zał.: „Aktywny wysoki” zapewnia standardowy stan „aktywny wysoki” w celu włączania wejść testu czujek (WT) oraz wejścia dzień/noc. Ustawienie fabryczne.

Wył.: „Aktywny niski” zapewnia stan „aktywny niski” do włączenia wejść testu czujek oraz wejść dzień/noc.

Ustawienia przełącznika DIP

Domyślne ustawienie fabryczne:



Patrz rysunek 3, element 1.

SW 1: Czas sygnalizacji AM (maskowania) lub TF (usterka techniczna) na wyjściu

Zał.: Sygnalizuje AM lub TF, jeśli system pracuje w trybie Dzień (domyślne ustawienie fabryczne).

Wył.: Zawsze sygnalizuje AM lub TF w trybie Dzień i Noc.

SW 2: Czulość AM

Zał.: Zaawansowana czulość AM. Czujka sygnalizuje maskowanie obszaru AM (domyślne ustawienie fabryczne).

Wył.: Standardowa czulość AM. Czujka sygnalizuje zbliżenie się do obszaru AM.

SW 3: Zerowanie wyjścia AM/TF

Zał.: Zerowanie automatyczne. Zeruje stan AM lub TF po 40 sekundach od alarmu PIR.

Wył.: Zerowanie autoryzowane. Zeruje stan AM lub TF po alarmie PIR, kiedy system pracuje w trybach Dzień i Test czujek. Żółta dioda LED zacznie szybko migać. Jeśli system pracuje w trybie Noc, żółta dioda LED zgaśnie, a system zostanie wyzerowany (domyślne ustawienie fabryczne).

Uwagi

- Przy ustawieniu zaawansowanym (SW 2 włączony) należy usunąć źródło alarmu AM, aby dozwolone było resetowanie alarmu AM.
- Jeśli alarmu AM nie można zresetować przez resetowanie automatyczne lub autoryzowane, należy odłączyć i ponownie podłączyć zasilanie.
- Należy przeprowadzić test przejścia, aby sprawdzić, czy ustawienia urządzenia są odpowiednie dla danego zastosowania.

SW 4: Sygnalizacja wyjścia AM lub TF

Zał.: Sygnalizuje AM zarówno na przekaźniku AM, jak i Alarm. Sygnalizuje TF tylko na przekaźniku AM (EN 50131).

Wył.: Sygnalizuje AM i TF tylko na przekaźniku AM (domyślne ustawienie fabryczne).

SW 5: Konfiguracja diod LED

Zał.: Włącza obie diody LED czujki w każdej sytuacji (domyślne ustawienie fabryczne).

Wył.: Sterowanie dwiema diodami LED zostaje przejęte przez centralę i wejścia testu czujek i trybu Dzień/Noc. Uruchamia to funkcję pamięci czujki.

Kalibracja AM

Podczas uruchamiania układ AM kalibruje się zgodnie ze swoim środowiskiem. Należy zadbać o to, aby nie było żadnych zmian w środowisku w odległości do 1 m od czujki w czasie 60 s od włączenia zasilania. W przeciwnym razie

czujka może być podatna na fałszywe alarmy AM, których nie można zresetować.

Kształowanie charakterystyki pokrycia czujki

- Usunąć przelony w razie potrzeby (Rysunek 6, pozycja 1). Zmodyfikowane charakterystyki są pokazane na Rysunku 6, pozycje od 3 do 7.



Uwaga: jeżeli obie przelony pozostaną założone, zasięg czujki jest ograniczony do 6 m (domyślnie).



- Możliwa jest modyfikacja charakterystyki przez wyłamywanie części przelony (pokazane jako wyszarzone fragmenty na Rysunku 6, pozycja 1). Odpowiadające fragmenty kurtyn są pokazane na Rysunku 6, pozycja 2.
- Naklej wyklejki na lustra w celu zamaskowania części kurtyny. Zobacz szczegóły na Rysunku 8, pozycja 1.









Przeostroga: Usuwanie naklejonych elementów może uszkodzić powierzchnię lustra.

- Jeżeli bezpośrednio pod czujką znajdują się przeszkody, należy założyć odpowiednią przelonę (jest założona domyślnie). Zobacz Rysunek 8, pozycja 2.

Dioda LED

-  Świeci w sposób ciągły
-  Miga normalnie (1 Hz)
-  Miga szybko (4 Hz)

PIR	Czerw. LED	Przełącznik k alarmu	Zerowanie
Uruchomienie		Zwarty	Automatycznie po 25 s.
Niskie napięcie		Rozwarty (alarm)	Zastosuj prawidłowe napięcie
Alarm intruza PIR		Rozwarty (alarm)	Automatycznie po 3 s.

PIR/AM	Czerw. LED	Żółta LED	Przełącznik alarmu	Przełącznik AM	Zerowanie
Uruchomienie			Zwarty	Zwarty	Automatycznie po 60 s.
Niskie napięcie			Rozwarty (alarm)	Rozwarty (alarm)	Zastosuj prawidłowe napięcie
Alarm intruza PIR			Rozwarty (alarm)		Automatycznie po 3 s.
Zablokowany PIR (pamięć)					Przełącz w tryb Noc
Alarm AM			Rozwarty (alarm)*	Rozwarty (alarm)	Patrz Przełącznik DIP 3
Po zerowaniu AM					Przełącz w tryb Noc

PIR/AM	Czerw. LED	Żółta LED	Przełącznik alarmu	Przełącznik AM	Zerowanie
Usterka techniczna				Rozwarty (alarm)	Przeprowadź prawidłowy test czujki

* Funkcjonalność zależy od pozycji przełącznika DIP SW4.

Parametry

	VE1012	VE1012AM
Czujka	PIR	PIR + AM
Przetwarzanie sygnału	V2E	
Zakres	12 m	
Optyka	9 kurtyn lustrzanych o wysokiej gęstości	
Pamięć	Nie	Tak
Zasilanie	Napięcie stałe od 9 do 15 V (nominalnie 12 V)	
Dopuszczalne tętnienia (p-p)	2 V (przy napięciu stałym 12 V)	
Czas uruchamiania czujki	25 s	60 s
Nominalny pobór prądu	5,5 mA	12 mA
Pobór prądu w stanie alarmowym	1,1 mA	3,8 mA
Maksymalny pobór prądu	11 mA	24 mA
Wysokość montażu	Od 1,8 do 3,0 m	Od 2,0 do 3,0 m
Zakres prędkości celu	Od 30 cm/s do 3 m/s	Od 20 cm/s do 3 m/s
Charakterystyka przełącznika Alarm (NC) / Sabotaż	80 mA, 30 V (stałe)	80 mA, 30 V (stałe)
Zabezpieczenie przed oderwaniem	Opcjonalne	Zastosowane (Tak)
Charakterystyka przełącznika AM	—	80 mA przy 30 V (maks.), prąd stały
Czas alarmu	3 s	
Temperatura działania:	od -10 do +55°C	
Wymiary (S x W x G)	108 x 60 x 46 mm	
Wilgotność względna	Maks. 95%	
Waga:	120 g	128 g
Klasa IP/IK	IP30 IK02	

Informacje prawne

Producent	WPROWADZONE NA RYNEK PRZEZ: Carrier Fire & Security Americas Corporation Inc. 13995 Pasteur Blvd Palm Beach Gardens, FL 33418, USA AUTORYZOWANY PRZEDSTAWICIEL NA TERENIE UE: Carrier Fire & Security B.V. Kelvinstraat 7, 6003 DH Weert, Holandia
-----------	--

PT: Instruções de instalação

Ostrzeżenia i zastrzeżenia dotyczące produktu



TEN PRODUKT JEST PRZEZNACZONY DO SPRZEDAŻY I MONTAŻU PRZEZ WYKWALIFIKOWANYCH SPECJALISTÓW. CARRIER FIRE & SECURITY NIE UDZIELA ŻADNEJ GWARANCJI, ŻE JAKAKOLWIEK OSOBA LUB JAKIKOLWIEK PODMIOT NABYWAJĄCY JEJ PRODUKTY, W TYM „AUTORYZOWANI SPRZEDAWCY” ORAZ „AUTORYZOWANI DEALERZY”, SĄ PRAWIDŁOWO PRZESZKOLENI LUB DOŚWIADCZENI TAK, BY MOGLI PRAWIDŁOWO ZAMONTOWAĆ PRODUKTY ZABEZPIECZAJĄCE.

Więcej informacji o zastrzeżeniach dotyczących gwarancji oraz bezpieczeństwa produktów można przeczytać na stronie <https://firesecurityproducts.com/policy/product-warning/> lub po zeskanowaniu kodu QR.

Certyfikacja



Dyrektywy Unii Europejskiej

Carrier Fire & Security niniejszym deklaruje zgodność urządzenia z wymaganiami Dyrektywy 2014/30/EU i/lub 2014/35/EU. Więcej informacji na stronach firesecurityproducts.com albo www.aritech.com.

REACH

Produkt może zawierać substancje, które znajdują się na liście kandydackiej, w stężeniu powyżej 0,1% wag., zgodnie z ostatnio opublikowaną listą kandydacką na stronie internetowej ECHA.

Informacje na temat bezpiecznego użytkowania można znaleźć na stronie <https://firesecurityproducts.com/en/content/intrusi-on-intro>



2012/19/EU (dyrektywa WEEE): Na terenie Unii Europejskiej produktów oznaczonych tym znakiem nie wolno wyrzucać wraz z odpadami miejskimi. W celu zapewnienia prawidłowego recyklingu produkt należy oddać lokalnemu sprzedawcy lub przekazać do wyznaczonego punktu zbiórki. Aby uzyskać więcej informacji, patrz: recyclethis.info

Dokumentacja produktu



Zapoznaj się z poniższym linkiem, aby pobrać elektroniczne wersje dokumentacji produktu.

Ten link prowadzi do regionalnej strony kontaktowej w regionie EMEA. Na tej stronie możesz wnioskować o login do bezpiecznego portalu internetowego, na którym przechowywane są wszystkie instrukcje.

<https://firesecurityproducts.com/en/contact>

Informacje kontaktowe

firesecurityproducts.com lub www.aritech.com

Introdução

A família VE1012/VE1012AM é composta por sensores de movimento PIR/PIR-AM. Incluem um espelho patenteado, tecnologia piro e de processamento de sinais.

Orientações de instalação

A tecnologia utilizada nestes detectores é resistente a riscos de falsos alarmes. No entanto, evite potenciais causas de instabilidade como, por exemplo (consulte a fig. 1):

- Luz solar directa no detector
- Correntes de ar fortes que incidam no detector
- Fontes de calor dentro do campo de visão do detector
- Animais grandes no campo de visão do detector
- Que obscurecem o campo de visão do detector com objectos grandes, tais como mobília
- Objectos a uma distância de 50 cm do detector anti-máscara (AM)
- Instalação de dois detectores virados um para o outro e a uma distância inferior a 50 cm

Instalação do detector

Figura 7

- (1) Loop Simples (de fábrica)
- (2) Loop Dupla
- CP Painel de controlo
- WT Walk test
- AM Anti-máscara
- D/N Dia/Noite
- Rtest Teste remoto

Instalação do detector:

1. Levante o insert personalizado e remova o parafuso (consulte a fig. 2, passo 1).
2. Inserindo uma chave de parafusos, abra cuidadosamente o detector (consulte a fig. 2, passos 2 e 3).
3. Fixe a base à parede. Para montagem normal utilize dois parafusos (DIN7998) na posição A. Para montagem em canto, utilize os parafusos nas posições B ou C (fig. 4). Para instalação com tamper contra remoção utilize as posições A ou B.
4. Ligue o detector (consulte as figs. 4 e 7).
5. Seleccione o jumper desejado e as configurações DIP switch (consulte a fig. 3). Consulte a secção “Definições do jumper” na página nº 23 para obter mais informações.
6. Remova as máscaras e coloque os autocolantes, se necessário. Para mais informação, consultar “Configurar padrão de cobertura” na página nº 23.
7. Para aplicações em tectos onde seja necessária uma cobertura de 90°, utilize o suporte de montagem rotativo SB01.
8. Feche a tampa.
9. Insira o parafuso e substitua o insert personalizado.

Para instalações EN 50131 grade 3, não utilizar a posição de montagem C.

Definições do jumper

Consulte a figura 3 para saber quais as localizações do jumper no detector.

J1: Não utilizado

J2: PIR que activa o LED

Ligado: Activa o LED do detector em qualquer altura (de fábrica).

Desligado: Coloca o LED sob o controlo do painel de controlo e desactiva o LED do detector em qualquer altura (sem função de memória).

J3 e J4: Definição de loop dupla

Isto define o relé tamper e de alarme. Isto permite-lhe ligar o detector a qualquer painel de controlo. Utilize os jumpers 3 e 4. Consulte a fig. 7.

J5: Modo D/N (Dia/Noite) ou definição Rtest (teste remoto)

Utilize este jumper para definir o terminal 8 para D/N ou Rtest. A Carrier recomenda que utilize D/N para gerir a activação AM/TF, se necessário. Utilize Rtest para testar o detector a partir do painel de controlo. O detector activa o relé de alarme se o resultado do teste for positivo e o relé AM se o resultado do teste for negativo.

Ligado: Terminal 8 = D/N. De fábrica.

Desligado: Terminal 8 = Teste remoto.

J6: Definição de polaridade da tensão de controlo (CV)

Ligado: "Active High" acrescenta a lógica padrão da Carrier com a lógica "Active High" para activar as entradas Walk Test (WT) e Dia/Noite. De fábrica.

Desligado: "Active Low" acrescenta a lógica "Active Low" de modo a activar as entradas Walk Test e Dia/Noite.

Configuração do DIP switch

Predefinição de fábrica:

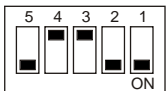

Ver figura 3, item 1.

SW 1: quando assinalar uma saída de AM (anti-máscara) ou TF (falha técnica)

On (Ligado): assinala AM ou TF apenas quando o sistema se encontra no modo Dia (predefinição de fábrica).

Off (Desligado): assinala sempre AM ou TF durante o modo Dia e Noite.

SW 2: sensibilidade AM

On (Ligado): sensibilidade AM avançada. O detector assinala a máscara de área AM (predefinição de fábrica).

Off (Desligado): sensibilidade AM padrão. O detector assinala a área AM a aproximar-se.

SW 3: restabelecimento da saída AM/TF

On (Ligado): Reset Auto. Restabelece o estado de AM ou TF 40 segundos após um alarme PIR.

Off (Desligado): Reset autorizado. Restabelece o estado de AM ou TF após um alarme PIR quando o sistema está no modo Dia e Walk Test. O LED amarelo pisca rapidamente. Quando o sistema se encontra no estado Noite, o LED amarelo desliga-se e o sistema é restabelecido (predefinição de fábrica).

Notas

- Para a configuração avançada (SW 2 ligado) a origem do alarme AM deve ser eliminada antes de ser permitida a reinicialização AM.
- Se o alarme AM não puder ser reinicializado através de reinicialização automática ou autorizada, desligue e volte a ligar a fonte de alimentação .
- Deve ser executado um walk test para assegurar que as configurações do dispositivo são correctas para a aplicação.

SW 4: Sinalizar a saída AM ou TF

On (Ligado): Sinaliza AM em ambos os relés AM e Alarme. Sinaliza TF apenas no relé AM (EN 50131).

Off (Desligado): Sinaliza AM e TF no relé AM (predefinição de fábrica)

SW 5: Configurar LEDs

On (Ligado): Activa ambos os LED no detector em qualquer altura (predefinição de fábrica).

Off (Desligado): Coloca ambos os LEDs sob o controlo da entrada Walk Test e Dia/Noite. Isto activa a função de memória do detector.

Calibração AM

Durante o arranque, o circuito AM calibra-se em relação ao ambiente. É importante assegurar que não são efectuadas alterações ao ambiente dentro da distância de 1 m do detector no espaço de 60 s após o arranque, caso contrário o detector poderá ser vulnerável a alarmes AM falsos, os quais poderão ser impossíveis de reinicializar.

Configurar padrão de cobertura

- Remova as máscaras (Figura 6, item 1) se necessário. O padrão modificado é indicado na Figura 6, itens 3 a 7.

Nota: Com ambas as máscaras instaladas, o alcance do detetor é limitado a 6 m (de fábrica).

- Modifique o padrão através partes das máscaras (indicado na Figura 6, item 1 a cinzento). A correspondência com os fragmentos de cortinas é indicado na Figura 6, item 2.
- Coloque os autocolantes apropriados se necessário. Para mais informação, ver figura 8 item 1.

Atenção: A remoção dos autocolante pode danificar a superfície do espelho.

- Quando existem por baixo do detetor, coloque a máscara no interior da janela (por defeito). Desta forma a desativa a parte da cortina que observa para baixo sobre objeto, cuja proximidade pode destabilizar o detetor. Ver figura 8, item 2.

Indicação do LED

- Ligado de forma contínua Piscar rápido (4HZ)
- Começa a piscar normalmente (1 Hz)

PIR	LED vermelho	Relé de alarme	Para repor
Arranque		Fechado	Automaticamente após 25 s
Baixa tensão		Aberto (Alarme)	Aplicar tensão correcta
Alarme contra intrusos PIR		Aberto (Alarme)	Automaticamente após 3 s

PIR/AM	LED vermelho	LED amarelo	Relé de alarme	Relé AM	Para repor
Arranque			Fechado	Fechado	Automaticamente após 60 s
Baixa tensão			Aberto (Alarme)	Aberto (Alarme)	Aplicar tensão correcta
Alarme contra intrusos PIR			Aberto (Alarme)		Automaticamente após 3 s
PIR em latch (memória)					Mudar para o modo Noite
Alarme AM			Aberto* (Alarme)	Aberto (Alarme)	Consulte DIP switch 3
Depois da reposição AM					Mudar para o modo Noite
Falha técnica				Aberto (Alarme)	Efectue um walk test bem sucedido

* Depende da configuração do DIP switch SW4.

Especificações técnicas

	VE1012	VE1012AM
Detetector	PIR	PIR + AM
Processamento de sinais	V2E	
Intervalo	12 m	
Óptico	9 cortinas de espelho de elevada densidade	
Memória	Não	Sim
Entrada de alimentação	9 a 15 V $\overline{\text{=}}$ (12 V nominal)	
Ripple pico a pico	2 V (a 12 V $\overline{\text{=}}$)	
Tempo de início do detetector	25 s	60 s
Consumo normal de corrente	5,5 mA	12 mA
Consumo de corrente no alarme	1,1 mA	3,8 mA
Consumo máx. de corrente	11 mA	24 mA

	VE1012	VE1012AM
Altura da instalação	1,8 a 3,0 m	2,0 a 3,0 m
Velocidade ao "alvo"	30 cm/s a 3 m/s	20 cm/s a 3 m/s
Característica do alarme (NC)/relé do tamper	80 mA, 30 V $\overline{\text{=}}$	80 mA, 30 V $\overline{\text{=}}$
Tamper de remoção	Opcional	No equipamento (Sim)
Característica de relé AM	—	80 mA a um máx. de 30 V $\overline{\text{=}}$
Hora de alarme	3 s	
Temperatura de funcionamento	-10 a +55°C	
Dimensões (A x L x P)	108 x 60 x 46 mm	
Humidade relativa	Máx. de 95%	
Peso	120 g	128 g
Classificação de IP/IK	IP30 IK02	

Informação reguladora

Fabricante COLOCADO NO MERCADO POR:
Carrier Fire & Security Americas Corporation Inc.
13995 Pasteur Blvd
Palm Beach Gardens, FL 33418, USA
REPRESENTANTE EU AUTORIZADO:
Carrier Fire & Security B.V.
Kelvinstraat 7, 6003 DH Weert, Netherlands

Avisos e isenções de responsabilidade dos produtos



ESTES PRODUTOS ESTÃO PREVISTOS PARA SEREM VENDIDOS E INSTALADOS POR PROFISSIONAIS QUALIFICADOS. A CARRIER FIRE & SECURITY NÃO PODE APRESENTAR QUALQUER GARANTIA DE QUE QUALQUER PESSOA OU ENTIDADE QUE COMPRE OS SEUS PRODUTOS, INCLUINDO QUALQUER "DISTRIBUIDOR AUTORIZADO" OU "REVENDEDOR AUTORIZADO", TEM FORMAÇÃO OU EXPERIÊNCIA ADEQUADA PARA INSTALAR CORRETAMENTE PRODUTOS RELACIONADOS COM A SEGURANÇA E A PROTEÇÃO CONTRA INCÊNDIOS.

Para mais informações sobre isenções de garantia e sobre a segurança dos produtos, consulte <https://firesecurityproducts.com/policy/product-warning/> ou faça a leitura do código QR.

Certificação



Directivas da União Europeia

A Carrier Fire & Security declara que estes dispositivo se encontra em conformidade com os requisitos e disposições aplicáveis da Diretiva 2014/30/EU e/ou 2014/35/EU. Para mais informações consulte firesecurityproducts.com ou www.aritech.com.

REACH

O produto pode conter substâncias da Lista de Candidatos de concentração acima de 0.1% w/w, de acordo com a lista de Candidatos publicada recentemente no site ECHA. Informações de utilização segura podem ser encontradas em <https://firesecurityproducts.com/en/content/intrusi-on-intro>



2012/19/EU (directiva WEEE, sobre Resíduos de Equipamentos Eléctricos e Electrónicos): Os produtos marcados com este símbolo não podem ser eliminados como lixo municipal não separado na União Europeia. Para uma reciclagem adequada, devolva este equipamento ao fornecedor local aquando da compra de um novo equipamento equivalente, ou coloque-o num ponto de recolha designado para o efeito. Para mais informações, consulte: recyclethis.info

Documentação de produto

Por favor consulte o link seguinte para obter a versão eletrónica da documentação do produto.



Este link irá direcioná-lo para a página regional da EMEA. Nesta página pode solicitar o acesso ao portal seguro, onde todos os manuais se encontram armazenados.

<https://firesecurityproducts.com/en/contact>

Informação de contacto

firesecurityproducts.com, www.aritech.com

SV: Installationsmanual

Introduktion

VE1012/VE1012AM familjen består av PassivIR / PassivIR-AM rörelsedetektorer. De har en patenterad spegel, pyro och signalbehandling teknik.

Riktlinjer för installation

Den teknik som används i dessa detektorer förebygger falsklarms risker. Undvik dock att utsätta detektorn för potentiella orsaker till instabilitet som t.ex. (se bild 1):

- Direkt solljus på detektorn
- Kraftigt drag på detektorn
- Värmekällor i detektorns täckningsområde
- Stora djur i detektorns täckningsområde
- Avskärmning av detektorns täckningsområde med stora föremål, såsom möbler, skyltar
- Föremål inom 50 cm av antimaskdetektor (AM)
- Installera inte två detektorer mot varandra, närmare än 50 cm

Montering av detektorn

Figur 7

(1)	Brytande kontakt (fabriksinställning)
(2)	Dubbelbalansering
CP	Centralapparat
WT	Gångtest
AM	Antimask
D/N	Dag/Natt
Rtest	Fjärrtest

Montering av detektorn:

1. Lyft av luckan och ta bort den bifogade skruven (se bild 2, Steg 1).
2. Bänd försiktigt med hjälp av en skruvmejsel, öppna detektorn (se bild 2, Steg 2 och 3).

3. Fäst basen på väggen. För plan montering använd minst två skruvar (DIN 7998), minst en skruv i position A och en i läge B. För hörmontering använd skruvar i positionerna B eller C (bild 3). För att installera bortbrytningskydd använd position A och B.
4. Koppla in detektorn (se bild 3 och 7).
5. Välj önskade byglar och DIP switchinställningar (se bild 5). Se avsnittet "Inställningar av byglar" nedan för mer information.
6. Ta bort maskskydd och sätt dit klisterskydd på spegeln, om så krävs. Se "Inställning av täckningsområdet" på sidan 26 för mera detaljer.
7. Tillämpningar för takmontering som kräver en 90° täckning använd SB01 vridbart tak-och väggfäste.
8. Sätt på fronten.
9. Sätt i skruven och tryck fast luckan.

För SBSC klass 3 anläggningar, använd ej monteringsläge C.

Inställningar av byglar

Se bild 5 för byglarnas placering i detektorn.

J1: Används ej

J2: Aktivering av LED

På: Detektorns LED visar status vid aktivitet (Fabriksinställning).

Av: LED är släckt, kan aktiveras fjärr från centralapparat (ingen minnesfunktion).

J3 och J4: Utgångar för larm- och sabotagerelä

Använd bygel 3 och 4 för att välja brytande funktion eller använda inbyggda motstånd. Se bild 7.

J3 J4
 Larm och sabotageutgångarna har en brytande funktion vid aktivering (Fabriksinställd).

J3 J4
 Detektorn använder inbyggda motstånd för larm- och slutmotstånd (4,7 kOhm var). Anslutning av larmslingan på skruv 4 och 6 för att få dubbelbalanserad slinga.

J5: Dag/Natt eller Fjärrtest (D/N eller R.test)

Välj med bygel J5 om styringång på anslutningsskruv 8 ska aktivera Dag/Nattläge eller Fjärrtest.

På: Detektorn kan ställas i dag- eller nattläge. I nattläge är Antimask eller Tekniskt fel bortkopplade med DIP-switch 1 i läge PÅ. Skruv 8 = D/N (Fabriksinställning). Carrier rekommenderar att använda D/N för att styra AM/TF aktivering.

Av: Använd R.Test (Fjärrtest) för att avprova detektorn fjärr från centralapparat. Detektorn aktiverar Larmrelät om resultatet lyckas eller aktiverar AM relät om testet misslyckas. Skruv 8 = Fjärrtest.

J6: Polaritet på styrspänningen

På: För att aktivera Gångtest ska en hög styrspänning (+12V) anslutas till skruv 7 (Walk Test). För att aktivera Dag/Nattläge/Fjärrtest ska en styrspänning (+12V) anslutas till skruv 8. (Fabriksinställning).

Av: För att aktivera Gångtest ska en låg spänning (0V) anslutas till skruv 7 (Walk Test). För att aktivera Dag/Nattläge/Fjärrtest ska en låg spänning (0V) anslutas till skruv 8.

Inställning av DIP switchar

Fabriksinställning:



Se figur 3, artikel 1.

SW 1: Då ska AM- (antimaskering) eller TF-utgången (tekniskt fel) signaleras

På: Signalerar endast AM eller TF om systemet är i dagläge (fabriksinställning).

Av: Signalerar alltid AM eller TF vid dag- och nattläge.

SW 2: AM-känslighet

På: Högre AM känslighet (fabriksinställning).

Av: Normal AM känslighet.

SW 3: Återställa AM/TF-utgången

På: Autoåterställning. Återställer AM- eller TF-statusen 40 sekunder efter ett PIR-larm.

Av: Auktoriserad återställning. Återställer AM- eller TF-statusen efter ett PIR-larm om systemet är i dag- eller gångtestläge. Den gula LED:en blinkar snabbt. Om systemet befinner sig i nattläge, slocknar den gula LED:en och systemet återställs (fabriksinställning).

OBS!

- För den avancerade inställningen (SW 2 är På) behöver orsaken till AM-larmet elimineras innan det är möjligt att utföra AM-återställning.
- Om AM-larmet inte kan återställas med en automatisk återställning ska du koppla från strömförsörjningen och anslut den på nytt.
- Ett gångtest ska genomföras för att säkerställa att detektorn fungerar tillfredsställande.

SW 4: AM eller TF utgång

På: Aktiverar AM på både AM- och Larmrelä. Aktiverar TF endast på AM-relä (EN 50131).

Av: Aktiverar AM och TF på AM-relä (fabriksinställning).

SW 5: Inställning av LED (lysdioder)

På: Aktiverar både lysdioderna på detektorn vid alla tillfällen (fabriksinställning)

Av: Aktiverar AM och TF på AM-relä.

AM-kalibrering

Under uppstart kalibrerar AM-detektorn sig själv till miljön. Det är viktigt att se till att inga ändringar görs i miljön inom en meters radie från detektorn inom 60 sekunder efter uppstart, i annat fall kan detektorn vara känslig för falska AM-larm och dessa larm kan vara omöjliga att återställa.

Inställning av täckningsområdet

- Ta bort maskskydden (bild 6, punkt 1) om så krävs. Det modifierade täckningsområdet visas i bild 6, punkt 3 och 7.

OBS: Om båda maskskydden är monterade blir detektorns täckningsområdet begränsad till 6 m (default).

- Modifiera täckningsområdet genom att bryta ut maskskydden (visas som grått i bild 6, punkt 1). Motsvarande ridåer visas i bild 6, punkt 2.
- Sätt på lämpliga klistermärken för respektive spegelridå. Se bild 8, punkt 1 för mer information.

Varning: Vid borttagning av klistermärkena kan spegelytan skadas.

- Då det finns föremål nära direkt under detektorn, placera maskningen på insidan av fönstret (standard). Detta inaktiverar den del av ridåerna som ser ner på objektet, vars närhet kan destabilisera detektorn. Se bild 8, punkt 2.

LED indikering

- Fast LED
- Blinkande LED (1 Hz)
- Snabb blinkande LED (4 Hz)

PIR	Röd LED	Larmrelä	Återställning
Uppstart		Sluten	Automatiskt efter 25 s
Låg spänning		Öppen (Larm)	Anslut rätt spänning
PIR inbrottslarm		Öppen (Larm)	Automatiskt efter 3 s

PIR/AM	Röd LED	Gul LED	Larmrelä	AM relä	Återställning
Uppstart			Sluten	Sluten	Automatiskt efter 60 s
Låg spänning			Öppen (Larm)	Öppen (Larm)	Anslut rätt spänning
PIR inbrottslarm			Öppen (Larm)		Automatiskt efter 3 s
Latched PIR (Minne)					Växla till Nattläge
AM alarm			Öppen * (Larm)	Öppen (Larm)	See DIP switch 3
Efter AM återställning					Växla till Nattläge
Tekniskt fel				Öppen (Larm)	Efter en lyckad gångtest

* Beror på inställning av DIP switch SW4.

Tekniska specifikationer

	VE1012	VE1012AM
Detektor	PIR	PIR + AM
Signalprocess	V2E	
Täckningsområde	12 m	
Optik	9 high-density spegelridåer	
Minne	Nej	Ja
Spänningsmatning	9 till 15 V _{DC} (12 V nominellt)	
Peak-till-peak ripple	2 V (vid 12 V _{DC})	
Detektorns uppstartstid	25 s	60 s
Min. strömförbrukning	1,1 mA	3,8 mA
Normal strömförbrukning	5,5 mA	12 mA

	VE1012	VE1012AM
Strömförbrukning i larm	1,1 mA	3,8 mA
Max. strömförbrukning	11 mA	24 mA
Monteringshöjd	1,8 till 3,0 m	2,0 till 3,0 m
Avkänning av rörelsehastighet	30 cm/s till 3 m/s	20 cm/s till 3 m/s
Larm (NC) / Sabotage relä	80 mA, 30 V $\overline{=}$	80 mA, 30 V $\overline{=}$
Bortbrytningskydd	Tillval (ST400)	Ingår (Ja)
AM relay	—	80 mA vid 30 V $\overline{=}$ max.
Larmtid	3 s	
Temperatur	-10 till +55°C	
Dimension (H x B x D)	108 x 60 x 46 mm	
Relative fuktighet	Max. 95%	
Vikt	120 g	128 g
IP/IK rating	IP30 IK02	
Miljöklass	II	II
Larmklass	2	3
Security grade	2	3

Produkten är underhållsfri.

Användarinstruktion

Informera användaren att inte skärma av detektorns bevakningsområde genom att placera föremål framför detektorn.

Information om regler och föreskrifter

Tillverkare	SLÄPPT PÅ MARKNADEN AV: Carrier Fire & Security Americas Corporation Inc. 13995 Pasteur Blvd Palm Beach Gardens, FL 33418, USA AUKTORISERAD EU-REPRESENTANT: Carrier Fire & Security B.V. Kelvinstraat 7, 6003 DH Weert, Netherlands/Holland
-------------	---

Produktvarningar och friskrivningar	DESSA PRODUKTER ÄR AVSEDDA FÖR FÖRSÄLJNING TILL OCH INSTALLATION AV BEHÖRIG PERSONAL. CARRIER FIRE & SECURITY KAN INTE GARANTERA ATT EN PERSON ELLER JURIDISK PERSON SOM KÖPER DESS PRODUKTER, INKLUSIVE "KVALIFICERAD FÖRSÄLJARE" ELLER "ÅTERFÖRSÄLJARE", ÄR ORDENTLIGT UTBILDAD ELLER HAR ERFARENHET AV ATT INSTALLERA BRAND- OCH SÄKERHETSRELATERADE PRODUKTER. För mer information om garantifriskrivningar och produktsäkerhet, se https://firesecurityproducts.com/policy/product-warning/ eller skanna QR-koden.
-------------------------------------	---

Certifiering 

EU-direktiv	Carrier Fire & Security meddelar harmed att denna product överinstämmer med med tillämpliga krav och bestämmelser för Directive 2014/30/EU och/eller 2014/35/EU. För mer information: firesecurityproducts.com eller www.aritech.com .
-------------	---

REACH
Produkten kan innehålla ämnen som finns i Kandidatförteckningen i en koncentration av 0,1% w/w, per den senast listade kandidatförteckningen på ECHA:s webbplats.

Information om säker användning finns på <https://firesecurityproducts.com/en/content/intrusion-intro>



2012/19/EU (WEEE): Produkter märkta med denna symbol får inte kastas i allmänna sophanteringssystem inom den europeiska unionen. För korrekt återvinning av utrustningen skall den returneras din lokala återförsäljare vid köp av liknande ny utrustning eller lämnas till en därför avsedd deponering. För mer information, se: recyclethis.info

Produkt-dokumentation
Använd följande webblänk för att hämta den elektroniska versionen av produktokumentationen.



Den här länken leder dig till EMEAs regionala kontaktsida. På den här sidan kan du begära din inloggning till den säkra webbportalen där alla manualer är lagrade.

<https://firesecurityproducts.com/en/contact>

Kontaktuppgifter

firesecurityproducts.com eller www.aritech.com

Certification

Declaration of Conformity

The VE1012 -series is suitable for use in alarm systems designed to comply with PD6662 at security grade 2 and environmental class II. The VE1012AM-series is suitable for use in alarm systems designed to comply with PD6662 at security grade 3 and environmental class II.

They conform to the relevant parts of the following standards:

EN 50131-1+A1+A2 Alarm systems-Intrusion systems Part 1: System requirements

EN 50131-2-2 Alarm systems. Intrusion systems. Intrusion detectors. Combined Passive Infrared detectors

BSIA Form 171 Issue 2 May 2005 Guideline for the use of the PD6662:2004 scheme for the implementation of prEN 50131:2004 BSIA Form No 185 RECOMMENDATIONS TO MANUFACTURERS for the interpretation of detector standards:

DD TS 50131-2-2:2008 Requirements for passive infrared detectors

The VE1012 has been tested and certified to EN 50131-2-2, for security grade 2, environmental class 2, by the Dutch testing and certification body Telefication B.V.

The VE1012AM has been tested and certified to EN 50131-2-2, for security grade 3, environmental class 2, by the Dutch testing and certification body Telefication B.V.

VdS

VE1012-D

VdS Nr: G110516, Klasse: B



INCERT

VE1012

VE1012PI

VE1012AM

Nº: C-001-1504



NF & A2P

VE1012

NFA2P grade 2 n°2621100013



VE1012AM

NFA2P grade 3 n°2621100015



CNPP certification

www.cnpp.com

AFNOR certification

www.afnor.org

UF146, Classe d'environnement II

Certifié suivant les référentiels :

EN 50131-2-2, RTC50131-2-2, NF324 H58

Remarque importante VE1016AM : lors d'une installation en association avec la rotule SB01, il est obligatoire d'utiliser le kit de détection d'arrachement référence ST400, afin que le produit soit conforme à sa certification NFA2P.

IMQ

VE1012AM: N°: CA12.01091, Livello: 3



SBSC

SSF 1014-4