

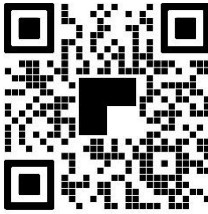

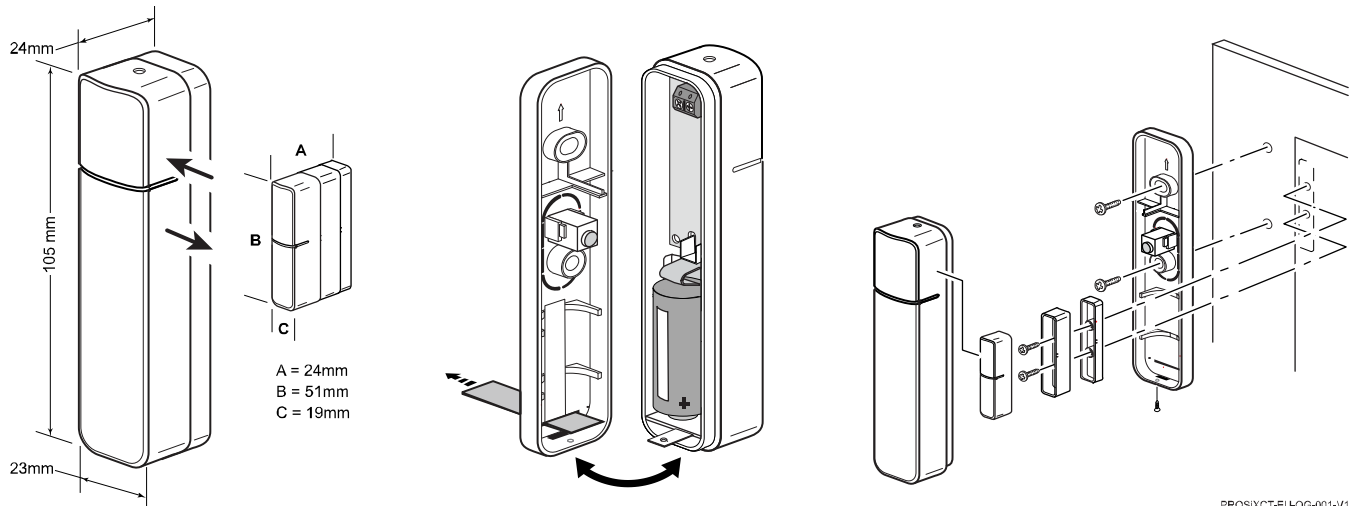







Quick Guide

<p>EN The PROSIXCT-EU is a wireless door/window sensor. For more information, scan the QR code to access the Installation Instructions:</p> <ul style="list-style-type: none"> • R800-26472Z 	<p>CZ PROSIXCT-EU je bezdrátový snímač dveří/oken. Pro další informace naskenujte QR kód pro přístup k pokynům k instalaci:</p> <ul style="list-style-type: none"> • R800-26472CZ 	<p>DE Das PROSIXCT-EU ist kabelloser Tür-/Fenstersensor. Für weitere Informationen scannen Sie den QR-Code, um auf die Installationsanleitung zuzugreifen:</p> <ul style="list-style-type: none"> • R800-26472DE 	<p>ES El PROSIXCT-EU es un sensor de puerta/ventana inalámbrico. Para obtener más información, escanee el código QR para acceder a las Instrucciones de instalación:</p> <ul style="list-style-type: none"> • R800-26472ES 	
<p>FI PROSIXCT-EU on langaton ovi-/ikkuna-anturi. Saat lisätietoja skannaamalla QR-koodin päästäksesi asennusohjeisiin:</p> <ul style="list-style-type: none"> • R800-26472FI 	<p>FR Le PROSIXCT-EU capteur de porte/fenêtre sans fil. Pour plus d'informations, scanner le code QR pour accéder aux instructions relatives à l'installation:</p> <ul style="list-style-type: none"> • R800-26472FR 	<p>GR Το PROSIXCT-EU ασύρματος αισθητήρας πόρτας/παραθύρου. Για περισσότερες πληροφορίες, σαρώστε τον κωδικό QR για να αποκτήσετε πρόσβαση στις Οδηγίες εγκατάστασης:</p> <ul style="list-style-type: none"> • R800-26472GR 	<p>HU A PROSIXCT-EU vezeték nélküli ajtó/ablak érzékelő. További információért olvassa be a QR-kódot a telepítési utasítások eléréséhez:</p> <ul style="list-style-type: none"> • R800-26472HU 	
<p>IT La PROSIXCT-EU è una sensore porta/finestra wireless. Per ulteriori informazioni, scansiona il codice QR per accedere alle Istruzioni di installazione:</p> <ul style="list-style-type: none"> • R800-26472IT 	<p>NL De PROSIXCT-EU is een draadloze deur- en raamsensor. Scan voor meer informatie de QR-code om toegang te krijgen tot de installatie-instructies:</p> <ul style="list-style-type: none"> • R800-26472NL 	<p>PL Urządzenie PROSIXCT-EU bezprzewodowy czujnik drzwi/okien. W celu uzyskania dodatkowych informacji zeskanuj kod QR, aby uzyskać dostęp do instrukcji instalacji:</p> <ul style="list-style-type: none"> • R800-26472PL 	<p>PT O PROSIXCT-EU é um sensor de porta/janela sem fios. Para obter mais informações, verifique o código QR para aceder às Instruções de Instalação:</p> <ul style="list-style-type: none"> • R800-26472PT 	
<p>RO PROSIXCT-EU este o senzor de ușă/fereastră fără fir. Pentru mai multe informații, scanați codul QR pentru a accesa instrucțiunile de instalare:</p> <ul style="list-style-type: none"> • R800-26472RO 	<p>SE PROSIXCT-EU är en trådlös dörr-/fönstersensor. Skanna QR-koden för att komma åt installationsinstruktionerna och mer information:</p> <ul style="list-style-type: none"> • R800-26472SE 	<p>SK PROSIXCT-EU je bezdrôtový snímač dverí/okien. Ak chcete získať viac informácií, naskenujte QR kód a získajte prístup k pokynom na inštaláciu:</p> <ul style="list-style-type: none"> • R800-26472SK 	<p>TR PROSIXCT-EU bir kablosuz kapı/pencere sensörü. Daha fazla bilgi için Yükleme Yönergeleri'ne erişmek üzere QR kodunu tarayın:</p> <ul style="list-style-type: none"> • R800-26472TR 	

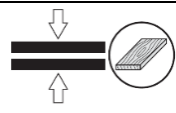
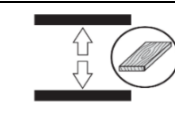
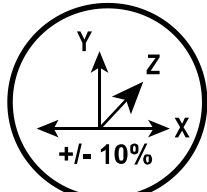
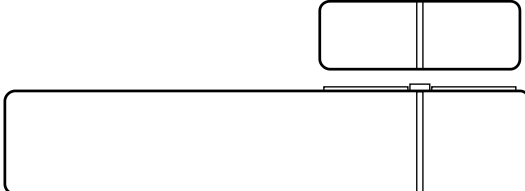
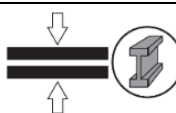
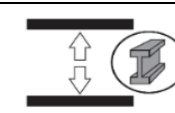

 <p>-10° C / +55° C</p>	 <p>25% / 95%</p>	 <p>2.4 GHz <20 dBm</p>	 <p>Li 3 V, CR123A (1x)</p>	 <p>63 g</p>	
		 <p>EN50131-2-6 GRADE 2 CLASS II</p>	 <p>IP 30</p>	 <p>IK 04</p>	 <p>NF A2P 2121420042</p>
 <p>Y=20 / X=15 / Z=42 (mm)</p>	 <p>Y=29 / X=16 / Z= 52 (mm)</p>	 <p>Y Z X +/- 10%</p>			
 <p>Y=15 / X=13 / Z=27 (mm)</p>	 <p>Y=22 / X=14 / Z= 33 (mm)</p>				

PROSIXCT-EU-QG-006-V1

				
EN	EU DECLARATION OF CONFORMITY Hereby, Sécurité Communications SAS declares that the radio equipment type PROSIXCT-EU is in compliance with Directive 2014/53/EU. The full text of the EU declaration of conformity is available at the following internet address: CE-DoC-Security-Request@resideo.com	WEEE symbol. Indicates this product is to be recycled and not be thrown away in a dustbin.	CE compliance logo. This product is in conformity with the relevant European union harmonisation legislation.	UKCA compliance logo. Product is in conformity with the relevant UK legislation.
CZ	EU PROHLÁŠENÍ O SHODĚ Tímto Sécurité Communications SAS prohlašuje, že typ rádiového zařízení PROSIXCT-EU je v souladu se směrnicí 2014/53/EU. Úplné znění EU prohlášení o shodě je k dispozici na této internetové adrese: CE-DoC-Security-Request@resideo.com	Symbol OEEZ. Označuje, že tento výrobek má být recyklován a nesmí být vhozen do popelnic.	CE logo shody. Tento výrobek je v souladu s příslušnými harmonizačními právními předpisy Evropské unie	UKCA Logo shody. Výrobek je v souladu s příslušnými právními předpisy Spojeného království.
DE	EU-KONFORMITÄTSEKTLÄRUNG Hiermit erklärt Sécurité Communications SAS, dass der Funkanlagentyp PROSIXCT-EU der Richtlinie 2014/53/EU entspricht. Der vollständige Text der EU-Konformitätserklärung ist unter der folgenden Internetadresse verfügbar: CE-DoC-Security-Request@resideo.com	WEEE-Symbol. Gibt an, dass dieses Produkt recycelt und nicht im Hausmüll entsorgt werden soll.	CE-Konformitätslogo. Dieses Produkt entspricht den einschlägigen Harmonisierungsrechtsvorschriften der Europäischen Union.	UKCA-Konformitätslogo. Das Produkt entspricht den einschlägigen britischen Rechtsvorschriften.
ES	DECLARACIÓN UE DE CONFORMIDAD Por la presente, Sécurité Communications SAS declara que el tipo de equipo radioeléctrico PROSIXCT-EU es conforme con la Directiva 2014/53/UE. El texto completo de la declaración UE de conformidad está disponible en la dirección Internet siguiente: CE-DoC-Security-Request@resideo.com	El símbolo RAEE Indica que este producto debe reciclarse y no tirarse en un cubo de basura.	Logotipo de conformidad CE. Este producto está en conformidad con la legislación de armonización pertinente de la Unión Europea.	Logotipo de cumplimiento de UKCA. El producto está en conformidad con la legislación pertinente del Reino Unido.
FI	EU-VAATIMUSTENMUKAISUUSVAKUUTUS Sécurité Communications SAS vakuuttaa, että radiolaitetyyppi PROSIXCT-EU on direktiivin 2014/53/EU mukainen. EU-vaatimustenmukaisuusvakuutuksen täysimittainen teksti on saatavilla seuraavassa internetosoitteessa: CE-DoC-Security-Request@resideo.com	WEEE-symboli. Ilmaisee, että tämä tuote on kierrätettävä, eikä sitä saa heittää roskokoriin.	CE-vaatimustenmukaisuuslogo. Tämä tuote on asiaa koskevan Euroopan unionin yhdenmukaistamislainsäädännön mukainen.	UKCA-vaatimustenmukaisuuslogo. Tuote on asiaa koskevan Yhdistyneen kuningaskunnan lainsäädännön vaatimusten mukainen.
FR	DÉCLARATION DE CONFORMITÉ UE Le soussigné, Sécurité Communications SAS, déclare que l'équipement radioélectrique du type PROSIXCT-EU est conforme à la directive 2014/53/UE. Le texte complet de la déclaration UE de conformité est disponible à l'adresse internet suivante: CE-DoC-Security-Request@resideo.com	Marquage DEEE. Indique que ce produit est recyclable et ne doit pas être jeté dans une poubelle.	Marquage CE. Ce produit est conforme à la législation d'harmonisation de l'Union européenne en vigueur.	Marquage UKCA. Le produit est conforme à la législation britannique en vigueur.
GR	ΔΗΛΩΣΗ ΣΥΜΜΟΡΦΩΣΗΣ ΕΕ Με την παρούσα ο/η Sécurité Communications SAS, δηλώνει ότι ο ραδιοεξοπλισμός PROSIXCT-EU πληροί την οδηγία 2014/53/ΕΕ. Το πλήρες κείμενο της δήλωσης συμμόρφωσης ΕΕ διατίθεται στην ακόλουθη ιστοσελίδα στο διαδίκτυο: CE-DoC-Security-Request@resideo.com	Σύμβολο WEEE. Υποδεικνύει ότι αυτό το προϊόν πρέπει να ανακυκλωθεί και όχι να απορριφθεί σε κάδο απορριμμάτων.	Λογότυπο συμμόρφωσης CE. Το προϊόν αυτό συμμορφώνεται με τη σχετική νομοθεσία εναρμόνισης της Ευρωπαϊκής Ένωσης.	Λογότυπο συμμόρφωσης UKCA. Το προϊόν συμμορφώνεται με τη σχετική νομοθεσία του Ηνωμένου Βασιλείου.
HU	EU MEGFELELŐSÉGI NYILATKOZAT Sécurité Communications igazolja, hogy a PROSIXCT-EU típusú rádióberendezés megfelel a 2014/53/EU irányelvnek. Az EU-megfelelőségi nyilatkozat teljes szövege elérhető a következő internetes címen: CE-DoC-Security-Request@resideo.com	WEEE szimbólum. Az jelzi, hogy ezt a terméket újra kell hasznosítani, és nem szabad kidobni egy szemétesbe	CE megfeleléségi logó. Ez a termék összhangban van az Európai Unió vonatkozó harmonizációs jogszabályaival.	UKCA megfeleléségi logó. A termék megfelel az Egyesült Királyság vonatkozó jogszabályainak.
IT	DICHIARAZIONE DI CONFORMITÀ DELL'UE Il fabbricante, Sécurité Communications SAS, dichiara che il tipo di apparecchiatura radio PROSIXCT-EU è conforme alla direttiva 2014/53/UE. Il testo completo della dichiarazione di conformità UE è disponibile al seguente indirizzo Internet: CE-DoC-Security-Request@resideo.com	Simbolo RAEE. Indica che questo prodotto deve essere riciclato e non gettato via in una pattumiera.	Logo di conformità CE. Questo prodotto è conforme alla pertinente legislazione di armonizzazione dell'Unione europea.	Logo di conformità UKCA. Il prodotto è conforme alla legislazione pertinente del Regno Unito.
NL	EU-VERKLARING VAN OVEREENSTEMMING Hierbij verklaar ik, Sécurité Communications SAS, dat het type radioapparatuur PROSIXCT-EU conform is met Richtlijn 2014/53/EU. De volledige tekst van de EU-conformiteitsverklaring kan worden geraadpleegd op het volgende internetadres: CE-DoC-Security-Request@resideo.com	AEEA-symbol. Geeft aan dat dit product moet worden gerecycled en niet in een afvalbak mag worden gedeponeerd.	CE-conformiteitslogo. Dit product is in overeenstemming met de relevante harmonisatiewetgeving van de Europese Unie.	UKCA-conformiteitslogo. Het product is in overeenstemming met de toepasselijke Britse wetgeving.
PL	DEKLARACJA ZGODNOŚCI UE Sécurité Communications SAS niniejszym oświadcza, że typ urządzenia radiowego PROSIXCT-EU jest zgodny z dyrektywą 2014/53/UE. Pełny tekst deklaracji zgodności UE jest dostępny pod następującym adresem internetowym: CE-DoC-Security-Request@resideo.com	Symbol WEEE Wskazuje, że ten produkt należy poddać recyklingowi a nie wyrzucić do kosza na śmieci.	Logo zgodności CE. Produkt ten jest zgodny z odpowiednimi zharmonizowanymi przepisami Unii Europejskiej.	Logo zgodności UKCA Produkt jest zgodny z odpowiednimi przepisami prawa Zjednoczonego Królestwa
PT	DECLARAÇÃO DE CONFORMIDADE DA UE O(a) abaixo assinado(a) Sécurité Communications SAS declara que o presente tipo de equipamento de rádio PROSIXCT-EU está em conformidade com a Diretiva 2014/53/UE. O texto integral da declaração de conformidade está disponível no seguinte endereço de Internet: CE-DoC-Security-Request@resideo.com	Simbolo WEEE. Indica que este produto deve ser reciclado e não ser deixado fora num caixote do lixo..	Logotipo de conformidade CE. Este produto está em conformidade com a legislação aplicável de harmonização da União Europeia.	Logotipo de conformidade UKCA. O produto está em conformidade com a legislação relevante do Reino Unido.
RO	DECLARAȚIA DE CONFORMITATE UE Prin prezenta, Sécurité Communications SAS declară că tipul de echipamente radio PROHP-EU este în conformitate cu Directiva 2014/53/UE. Textul integral al declarației UE de conformitate este disponibil la următoarea adresă internet: CE-DoC-Security-Request@resideo.com	Simbolul DEEE. Indică faptul că acest produs trebuie reciclat și nu aruncat într-o ladă de gunoi.	Sigla de conformitate CE. Acest produs este în conformitate cu legislația relevantă de armonizare a Uniunii Europene.	Logo-ul de conformitate UKCA. Produsul este în conformitate cu legislația relevantă din Regatul Unit.
SE	EU-FÖRSÄKRAN OM ÖVERENSSTÄMMELSE Härmed försäkrar Sécurité Communications SAS att denna typ av radioutrustning PROSIXCT-EU överensstämmer med direktiv 2014/53/EU. Den fullständiga texten till EU-försäkran om överensstämmelse finns på följande webbadress: CE-DoC-Security-Request@resideo.com	WEEE-symbol. Anger att denna produkt ska återvinnas och inte kastas i en soptinna.	Logotyp för CE-överensstämmelse. Denna produkt överensstämmer med EU:s relevanta harmoniseringslagstiftning.	Logotyp för UKCA-överensstämmelse. Produkten överensstämmer med relevant brittisk lagstiftning.
SK	EÚ VYHLÁSENIE O ZHODE Sécurité Communications SAS týmto vyhlasuje, že rádiové zariadenie typu PROSIXCT-EU je v súlade so smernicou 2014/53/EÚ. Úplné EÚ vyhlásenie o zhode je k dispozícii na tejto internetovej adrese: CE-DoC-Security-Request@resideo.com	Symbol WEEE. Označuje, že tento výrobok sa má recyklovať a nesmie sa vyhodíť do koša. Označuje, že tento výrobok sa má recyklovať a nesmie sa vyhodíť do koša.	Označenie CE. Tento výrobok je v súlade s príslušnými harmonizačnými právnymi predpismi Európskej únie	Označenie UKCA. Výrobok je v súlade s príslušnými právnymi predpismi Spojeného kráľovstva.
TR	AB UYGUNLUK BEYANI İşbu belge ile Sécurité Communications SAS, telsiz ekipman tipinin PROSIXCT-EU 2014/53/EU Direktifi ile uyumlu olduğunu beyan eder. AB uygunluk beyanının tam metni aşağıdaki internet adresinde mevcuttur: CE-DoC-Security-Request@resideo.com	WEEE sembolü. Bu ürünün geri dönüştürülmesi ve çöp kutusuna atılmaması gerektirir.	CE uyumluluk logosu. Bu ürün ilgili Avrupa Birliği uyum mevzuatına uygundur.	UKCA uyumluluk logosu. Ürün ilgili Birleşik Krallık mevzuatına uygundur.
EN	UK DECLARATION OF CONFORMITY Hereby, Sécurité Communications SAS declares that the radio equipment type PROSIXCT-EU is in compliance with The Radio Equipment Regulations 2017. The full text of the UK declaration of conformity is available at the following internet address: CE-DoC-Security-Request@resideo.com			



 Sécurité Communications SAS (SECOM)
1198, Avenue du Docteur Maurice Donat
06250 Mougins - FRANCE

 Ademco 1 Ltd., 200 Berkshire Place
Winnersh Triangle, Berkshire,
RG41 5RD – UNITED KINGDOM

PROSIXCT-EU



R800-26525C 10/21 Rev C

resideo

© 2022 Resideo Technologies, Inc.
www.resideo.com