



EN 50131-1
EN 50131-3
EN 50130-4
EN 50130-5
CEB T031



Joy

Teclado

Manual de instalación y programación

inim



Tabla de contenidos

1. Descripción de Joy	3
1.1 Descripción de las piezas	4
1.2 Joy – tablero de bornes	5
1.3 Especificaciones técnicas de Joy	5
1.4 Pantalla de los teclados Joy	6
1.5 Iconos de estado en la pantalla	8
1.6 Señalización en los LED desde el teclado	8
1.7 Señalizaciones en el zumbador	10
1.8 Funciones de emergencia	10
2. Instalación del teclado Joy	12
2.1 Conexión a la línea I-BUS	13
2.2 Proyecto de Joy	14
2.2.1 Direccionamiento de Joy	15
2.2.2 Direccionamiento rápido de teclados y lectores	15
2.2.3 Adquisición de Joy	15
3. Programación de Joy	17
3.1 Programación de los teclados	17
3.1.1 Parámetros de los teclados	17
3.2 Configuraciones teclado	20
3.3 Programación de los lectores de proximidad	21
3.3.1 Parámetros de los lectores	21
3.4 Programación de los sensores de temperatura	22
3.4.1 Parámetros de los sensores de temperatura	22
4. Informaciones generales	23
4.1 Sobre este manual	23
4.2 Datos del fabricante	23
4.3 Garantía	23
4.4 Garantía limitada	24
4.5 Declaración de Conformidad UE simplificada	24
4.6 Documentación para los usuarios	24
4.7 Eliminación del producto	24

1. Descripción de Joy

El teclado es el dispositivo periférico más completo y versátil para la gestión de la instalación.

A cada teclado el instalador asigna las particiones de pertenencia, porciones/secciones del sistema a las que los usuarios dotados de código pueden acceder a través del mismo teclado.

La pantalla gráfica presenta todos los datos necesarios y ofrece una interfaz de usuario basada en un menú de usuario y en iconos para la identificación de las operaciones por efectuar.

Características principales	Modelos	
	Joy/GR	Joy/MAX
Pantalla gráfica retroiluminada	..#	..#
Interfaz con iconos	..#	..#
4 LEDes de señalización	..#	..#
Zumbador de señalización	..#	..#
Antisabotaje y antiapertura	..#	..#
Fijación para caja "503"	..#	..#
2 terminales de Entrada/Salida	..#	..#
Termómetro y función cronotermostato	-	..#
Micrófono y altavoz para funciones de voz	-	..#
Lector de proximidad integrado	-	..#

Acceso al teclado

Cada usuario dotado de código-PIN puede introducirlo mediante el teclado para que la central lo reconozca y lo habilite a operar en el sistema o en parte del mismo.

Para acceder al propio menú, el usuario debe validar el código. Para esto se debe introducir el PIN y pulsar la tecla "OK".



Accesos directos

Es posible extender también a los usuarios que no poseen código la posibilidad de gestionar el sistema.

Mediante el teclado es posible usar las macrofunciones ("Macro") asociadas a las teclas "F1, ..., F4", operaciones generalmente reservadas a los usuarios con credenciales (con código).

Cronotermostato

Cada teclado dotado de termómetro puede funcionar como un cronotermostato programable. En este modo, se puede configurar los terminales como salidas (un terminal de cada teclado) y controlar los equipos de calefacción/aire acondicionado.



La temperatura de referencia es detectada por el sensor de temperatura presente en el teclado. La variación se fija en 0.4°C.

1.1 Descripción de las piezas

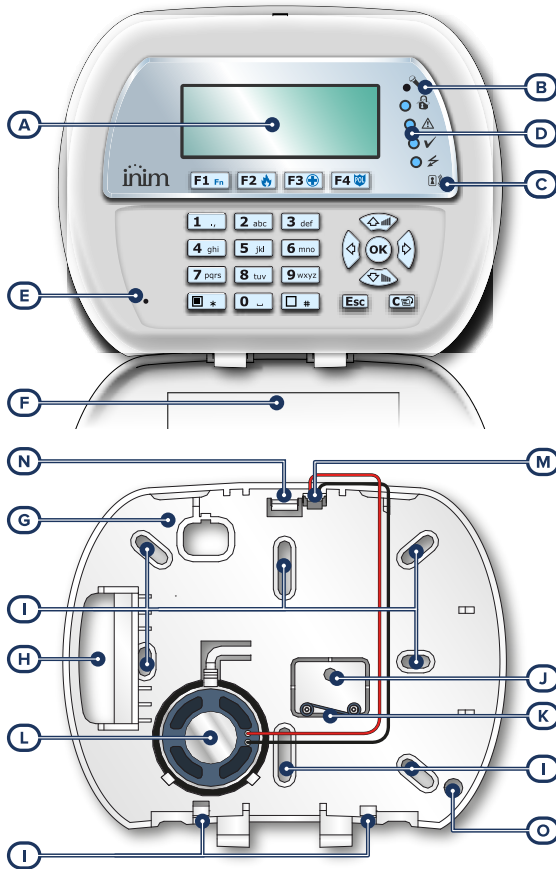

[A]	Pantalla
[B]	Micrófono (solo Joy/MAX)
[C]	Lector de proximidad (RFID) (solo Joy/MAX)
[D]	LED para las señales
[E]	Zumbador
[F]	Puerta
[G]	Fondo

[H]	Apertura pasacables
[I]	Orificio para la fijación a la pared
[J]	Orificio para el tornillo del taco antidesprendimiento
[K]	Muelle antidesprendimiento
[L]	Altavoz
[M]	Conector de cables de altavoz
[N]	Ganchos de sujeción de la tarjeta PCB
[O]	Orificio para sensor de temperatura

1.2 Joy – tablero de bornes

n.	símbolo	descripción
1	+	Borne "+" para la conexión del I-BUS
2	D	Borne "D" para la conexión del I-BUS
3	S	Borne "S" para la conexión del I-BUS
4	-	Borne "-" para la conexión del I-BUS
5	T1	Borne del terminal T1 del teclado
6	⊖	Borne del negativo (masa o GND)
7	T2	Borne del terminal T2 del teclado
8	⊖	Borne del negativo (masa o GND)

Los dos terminales "T1" y "T2" se pueden configurar como:

- Entrada (también como "persiana" o "choque")
- Salida
- Salida "zona doble"
- Salida controlada

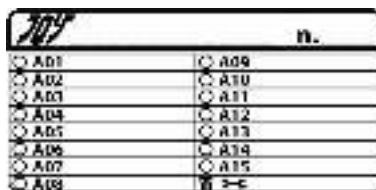

Dentro de la caja que contiene el teclado se incluye también un adhesivo a colocar entro de la puerta del contenedor plástico del teclado, a utilizar para anotar el nombre o la dirección del teclado, el nombre de las particiones o sus habilitaciones y los números de teléfonos útiles.

1.3 Especificaciones técnicas de Joy



Modelo	Joy/GR	Joy/MAX
Tensión	de 9 a 15V ---	
Consumo típico	70mA	90mA
Terminales de entrada/salida	2	2
Corriente máxima para terminal	150mA	150mA
Lector RFID		
Bandas de frecuencias	/	119-128.6 kHz
Intensidad de campo H (máx.)	/	66dBµA/m a 10 m
Condiciones ambientales de funcionamiento		
Temperatura	de -10 a +40°C	
Humedad relativa	≤ 75% (sin condensación)	
Grado de seguridad	3	
Clase ambiental	II	
Dimensiones (L x H x P)	142 x 116 x 24 cm	
Peso con la caja	160g	180g



(EN IEC 62368-1)

Tipo de terminales	+ D S -	ES1, PS2
	T1, T2	ES1, PS1

1.4 Pantalla de los teclados Joy

La pantalla es de tipo LCD gráfico (96 x 32 píxeles) retroiluminado, cuyo brillo y contraste puede regularse mediante una sección del menú usuario (ver “*Configuraciones teclado*”).

En la casilla inferior describimos las visualizaciones del teclado, que varían dependiendo de la situación o del estado en que se encuentra la central:

- **Reposo**, es decir, la condición natural de funcionamiento de la central, sin señales de alarmas, sabotaje o fallo en curso
- **Alarma** o **sabotaje de zona**, es decir, cuando la central detecta una violación o señala que se ha violado una zona, sea debido a una intrusión o a la desaparición de un dispositivo
- **Servicio**, estado de funcionamiento en el que el instalador pone la central para realizar operaciones de mantenimiento o programación

pantalla	estado de la central		
	Reposo	Alarma o sabotaje	Mantenimiento
1ª línea	<p>En la primera línea de arriba de la pantalla se muestra la fecha y la hora.</p>	<p>Si en al menos una de las particiones del teclado hay una memoria de Alarma/Sabotaje, son mostradas secuencialmente y cada 3 segundos aproximadamente las descripciones de las zonas que han causado la alarma o el sabotaje.</p>	<p>Si la central se encuentra en estado de Servicio, se muestra una cadena con la dirección del mismo teclado (en figura se trata del teclado en la dirección 3).</p>
	<p>Si usa un teclado dotado de termómetro, la fecha y la temperatura ambiente se mostrarán alternadamente en la pantalla cada 3 segundos.</p>	<p>Nota</p> <p><i>Tal caso se distingue de la señalización de zonas abiertas por el parpadeo del LED rojo.</i></p>	<p>Si se trata de un teclado con lector incorporado, la cadena muestra también la dirección del lector (en la figura se trata del lector en la dirección 5).</p>
	<p>Si está habilitada la opción de central "Ver. zon.abiertas", son mostradas cada 3 segundos aproximadamente las descripciones de aquellas zonas que no están en reposo cuando las particiones del teclado están desactivadas.</p>		
	<p>Las zonas que se auto excluyen se muestran en negativo.</p>	<p>Si la central está en el estado de servicio y por lo menos una de las particiones a la cual pertenece el teclado tiene una memoria de alarma/sabotaje se muestran alternativamente las cadenas arriba indicadas.</p>	
2ª línea izquierda	<p>La parte izquierda de la segunda línea muestra los caracteres que indican el estado actual de las particiones a las que está asignado el teclado:</p> <ul style="list-style-type: none"> • D = partición desarmada • A = partición armada en modalidad ausente • S = partición armada en modalidad presente • I = partición armada en modalidad instantánea • -- = la partición no pertenece al teclado. 	<p>Cuando está presente la memoria de alarma/sabotaje de partición, el LED rojo en el teclado parpadea y parpadean también los caracteres correspondientes a las particiones con memoria de alarma/sabotaje.</p>	<p>La línea permanece igual con respecto a las condiciones de reposo</p>
		<p>Si está activada el parámetro de central "Mostrar escenari" sobre la segunda línea de la pantalla de los teclados, en la parte izquierda, se muestra la descripción del escenario activado.</p>	
2ª línea derecha	<p>En la segunda línea, en la parte derecha, pueden visualizarse algunos iconos que tienen diferentes informaciones:</p>		
3ª y 4ª línea	<p>La tercera y la cuarta línea de la pantalla están ocupadas por los iconos correspondientes a las macros de las teclas función "F1", ..., "F4". Si sobre el teclado no están programados los acceso directo sobre todas las teclas de función, los correspondientes espacios sobre la pantalla quedan vacíos.</p>		

1.5 Iconos de estado en la pantalla

Los iconos que aparecen en la segunda línea, en la parte derecha de la pantalla LCD o en las barras arriba y abajo de la pantalla de Joy, aportan información sobre el sistema, por lo que su aparición o estado (fijos o parpadeantes) depende de la señal que contienen:

Icono		Señalización	
Línea telefónica		fija	Línea telefónica ocupada
		intermitente	Fallo línea telefónica
Desaparecido		fija	Por lo menos un periférico resulta desaparecido
		animada	Todos los periféricos en configuración están presentes pero, anteriormente, alguno había desaparecido (memoria desaparecida)
Contestador		fija	Contestador habilitado
Llave		intermitente	Llave falsa
Sabotaje periféricos		fija	Por lo menos un periférico está sabotado (apertura tapa o desprendimiento)
		animada	Todos los periféricos están en su lugar y las tapas están cerradas pero, anteriormente, alguna ha estado en sabotaje (memoria sabotaje)
Sabotaje central		fija	La central está en sabotaje (apertura tapa o central desprendida de la pared)
		animada	La central está en su lugar y la tapa está cerrada pero, anteriormente, ha sido abierta (memoria sabotaje central)
Llamada en GSM		fija	Está en curso una llamada telefónica mediante el comunicador GSM
Envío SMS		fija	Está en curso el envío de un SMS mediante comunicador GSM
LAN		fija	Está en curso el envío de un evento con protocolo SIA-IP mediante LAN
		intermitente	La tarjeta LAN no aparece
SIA-IP en GSM		fija	Está en curso el envío de un evento con protocolo SIA-IP mediante comunicador GSM
Termostato: modo invernal		fija	Está activa la función termostato del teclado en modalidad invernal (calefacción).
Termostato: modo verano		fija	Está activa la función termostato del teclado en modalidad verano (acondicionamiento).
Termostato: caldera/acondicionador		fija	caldera/acondicionador en funcionamiento

1.6 Señalización en los LED desde el teclado

La tabla siguiente contiene las señales de los LED de los teclados Inim Electronics o de los iconos sobre la pantalla Joy que le reproducen:

Activación	 LED rojo	 LED amarillo	 LED azul	 LED verde
OFF	Todas las particiones del teclado están desarmadas.	No hay fallos en curso	Zonas abiertas pertenecientes a las particiones del teclado	La tensión de alimentación primaria (230V~) no está presente.
ON	Por lo menos una partición del teclado está armada	Hay por lo menos un fallo en curso	Todas las zonas pertenecientes a las particiones de los teclados están en reposo: lista para el armado.	La tensión de alimentación primaria (230V~) está presente.
Parpadeo lento (ON: 0,5seg OFF: 0,5seg)	Todas las particiones del teclado están desarmadas. Hay una memoria de alarma/sabotaje en al menos una partición del teclado o está presente una memoria de alarma de sistema. Por lo menos una partición del teclado está armada. Hay una memoria de alarma/sabotaje en al menos una partición del teclado o está presente una memoria de alarma de sistema	No hay fallos en curso. Hay por lo menos una zona inhibida (excluida) o en test perteneciente a las particiones del teclado. Comunicador PSTN o GSM inhabilitado.	Todas las zonas pertenecientes a las particiones del teclado están en reposo. Hay un mensaje que todavía no ha sido escuchado en la casilla vocal.	
		Hay por lo menos un fallo en curso y hay como mínimo una zona inhibida (excluida) o en test perteneciente a las particiones del teclado	Zonas abiertas pertenecientes a las particiones del teclado. Hay un mensaje que todavía no ha sido escuchado en la casilla vocal.	

A continuación, se reproduce la lista de los eventos que participan al parpadeo del LED rojo  por alarmas de sistema:

- Sabotaje apertura tapa central
- Sabotaje desprendimiento central de la pared
- Sabotaje expansión
- Sabotaje teclado
- Sabotaje lector
- Desaparición expansión
- Desaparición teclado
- Desaparición lector
- Llave falsa
- Llave falsa

Estado del sistema oculto en teclados

Si el instalador ha habilitado la opción “Estado del sistema oculto en teclados”, el estado de las particiones no está visible; si en un teclado se marca un código válido, en aquel teclado se visualizará el estado real de la instalación durante 30 segundos. Además:

- En las particiones ARMADAS, al observador no autorizado se le oculta el estado real del equipo:
 - LED rojo de los teclados apagado
 - LED amarillo de los teclados apagado
 - LED verde de los teclados encendido
 - los iconos de estado no están presentes
 - memorias de alarma y sabotaje no visibles
 - cada evento, en las particiones armadas, si se presenta más de cinco veces, ya no viene mas señalado por la central (es decir, cada evento tiene un contador que, durante un período de armado, es incrementado en 1 cada vez que se presenta; sólo cuando todas las particiones estarán desarmadas se pondrán a cero los contadores).
- Con las particiones DESARMADAS se tendrán:



- los LED que funcionan regularmente
- iconos de estado presentes
- memorias de alarma y sabotaje visibles

1.7 Señalizaciones en el zumbador

Los teclados permiten señalizaciones auditivas al usuario a través del zumbador, a menos que el usuario haya anulado el volumen.

Si el teclado está dotado por funciones de voz, el zumbador señala también la llamada por intercomunicador en curso desde otro teclado.

El zumbador señala los tiempos de entrada, tiempos de salida y tiempos de preaviso de las particiones habilitadas. La activación de tales señales puede ser configurada a través de las opciones de teclado descritas en el apartado “*Configuraciones teclado*”.

Si la programación de la central lo incluye, los teclados pueden reproducir en un zumbador también la señal de alarma.

Señalización	Tipo de alimentación
Presión de la tecla	impulso individual (bip)
Tiempo de entrada en curso	8 impulsos + pausa de 5 segundos
Tiempo de salida en curso	3 impulsos + pausa de 5 segundos 4 impulsos breves + pausa de 5 segundos durante los últimos 20 segundos del tiempo de salida
Tiempo de preaviso en curso	1 impulso + pausa de 5 segundos
Activación de la salida conectada al terminal “T1” de teclado	continuo, durante toda la duración de la activación de la salida
Llamada por intercomunicador	impulsos bitonos
Alarma	impulsos rápidos



1.8 Funciones de emergencia

La central tiene 3 funciones especiales que se pueden activar desde el teclado:

- Emergencia Incendio
- Emergencia Sanitaria
- Emergencia seguridad pública

La presión de una de estas emergencias comporta la generación de los relativos eventos donde se programan las activaciones de las salidas y de las llamadas.

Para activar una de las emergencias, pulse a la vez y mantenga pulsados durante al menos 3 segundos, las siguientes combinaciones de teclas y espere el beep de confirmación:

Combinación de teclas	Emergencia
	Incendio
	Sanitaria
	Seguridad pública

Nota

Si se presionan las teclas de función en par, no se activan los accesos directos relativos a los iconos asociados a las teclas de función presionadas.

2. Instalación del teclado Joy

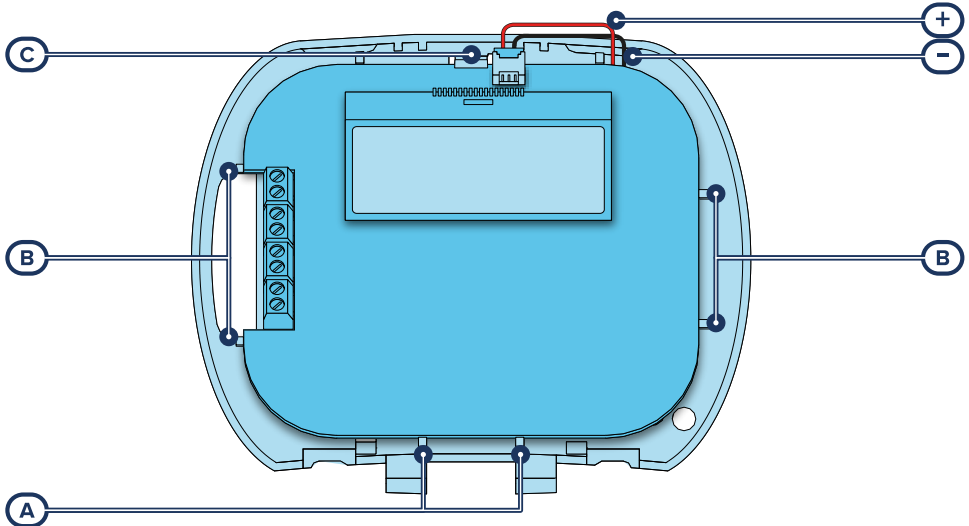

1. Quitar el teclado de su confección.
2. Separar la tapa y la compuerta del fondo del contenedor plástico del teclado.
3. Quitar la tarjeta del fondo, prestando atención al muelle anti-desprendimiento introducido en los pernos (*Descripción de las piezas, [K]*).
4. Fijar el fondo a la pared o a la superficie escogida a través de 7 orificios disponibles (utilizar por lo menos 2), teniendo cuidado de hacer salir los cables de conexión al BUS y a los terminales de la fisura (*Descripción de las piezas, [H]*).
5. Fijar con un tornillo el taco antidesprendimiento mediante el agujero correspondiente (*Descripción de las piezas, [J]*).
6. (Solo Joy/MAX) Acoplar el conector del altavoz (*Descripción de las piezas, [M]*) al circuito del teclado, teniendo cuidado de respetar las polaridades (cable negro a la derecha y cable rojo a la izquierda).

Nota

Al realizar dicha operación, se aconseja la máxima cautela para evitar dañar el conector. Si fuera necesario desconectar el conector del altavoz, evitar de tirarlo por los cables; se aconseja ayudarse con la punta de un destornillador para el desenganche del conector, forzando ligeramente la parte plástica del conector.

7. Alojar el circuito en los dos soportes inferiores [A] y, después de haberlo alineado a los soportes [B], facilitar el disparo del gancho de retención del circuito [C] forzándolo ligeramente hacia afuera. Preste atención al muelle del antidesprendimiento.
8. Aplicar la tapa y, si fuera necesario, enroscar los dos tornillos en la parte inferior del contenedor plástico.

2.1 Conexión a la línea I-BUS

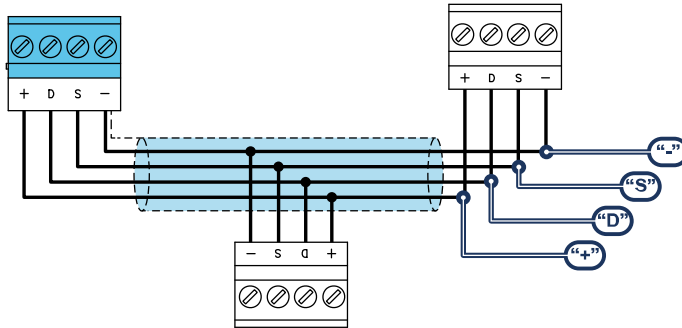

Los periféricos de las centrales Inim Electronics se conectan a la unidad central a través del I-BUS.

La conexión entre la central y sus periféricas se produce con un cable blindado de 4 (o más) cables.

¡Atención!

La unión se conecta a uno de los bornes de masa (o GND) sólo del lado de la central y debe seguir todo el BUS sin conectarse en masa en otros puntos.

La conexión a la central se realiza mediante los bornes "+ D S -" situados en la tarjeta madre.

Dimensiones

Las dimensiones de la línea I-BUS, o sea la distribución de los periféricos y los respectivos cables de conexión, debe efectuarse en función de varios factores proyectuales a fin de garantizar la difusión de las señales de los conductores "D" y "S" así como de la alimentación suministrada por los conductores "+" y "-".

Estos factores son:

- El consumo de corriente de los dispositivos conectados.
En caso de alimentación insuficiente de la línea BUS a los periféricos y sensores (ver la tabla de las especificaciones técnicas), es posible suministrarla mediante alimentadores externos.
- Tipos de cables
La sección de los cables afecta la dispersión de las señales de los conductores.

**Cables aconsejados**

Cable AF CEI 20-22 II	número de conductores	sección (mm ²)	terminal I-BUS
Cable de 4 conductores + pantalla + unión	2	0,5	+ -
	2	0,22	D S
Cable de 6 conductores + pantalla + unión	2	0,5	+ -
	2	0,22	D S
	2	0,22	Disponibles
Cable de 6 conductores + pantalla + unión	2	0,75	+ -
	2	0,22	D S
	2	0,22	Disponibles

- Velocidad de comunicación en el BUS.

Este parámetro puede modificarse utilizando el software de programación (38,4, 125 o 250 kbs).

Dimensionamiento BUS

Velocidad del BUS	Longitud máxima admisible (suma de los tramos posteriores a la central o a un aislador)
38,4 kbps	500m
125kbps	350m
250kbps	200m

- Número y distribución de los aisladores IB200.

Para aumentar la fiabilidad y la extensión del BUS es necesario utilizar los dispositivos aisladores.

2.2 Proyecto de Joy

Después de instalar los dispositivos periféricos de la central y conectarlos al BUS, es necesario que la central los reconozca y los distinga entre sí para poder configurarlos.

Esto es posible asignando primero una dirección a cada periférico.

El procedimiento de direccionamiento cambia según el tipo de periférico. Los tipos disponibles son:

- teclados (tanto con teclas y pantalla LCD como con pantalla táctil)
- lectores de proximidad (tanto autónomos como integrados en los teclados)
- expansiones (tanto con terminales de entrada/salida como relés)
- sirenas
- módulos domóticos
- termostatos
- receptores inalámbricos

Atención

Los periféricos de tipos diferentes pueden tener la misma dirección, mientras que los periféricos del mismo tipo no deben tener la misma dirección.

Los receptores inalámbricos deben tener direcciones diferentes a las de los lectores y las expansiones.

Después de asignar todas las direcciones, es necesario realizar los procedimientos de adquisición de los periféricos desde la central para insertarlos en la configuración de la instalación controlada por la central.

2.2.1 Direccionamiento de Joy

Desde Joy

Para configurar la dirección en los teclados Joy realizar lo siguiente:

1. Configurar la central en el estado de "servicio".
2. En el teclado que se quiere configurar la dirección, presionar contemporáneamente las teclas "1" y "3" y soltarlas.
3. Configurar la dirección deseada y presionar "OK".
4. Si el teclado tiene un lector integrado, habilitar o deshabilitar el lector mediante las teclas "1" o "2".
5. Si el lector está habilitado, configurar la dirección y presionar "OK".
6. Habilitar o deshabilitar el sabotaje de antidesprendimiento presionando las teclas "1" o "2".
7. Habilitar o deshabilitar el sabotaje de antiapertura presionando las teclas "1" o "2".

Nota

Si la configuración de la dirección no se realiza dentro de los 30 minutos de la entrada de la central en el estado de servicio, por motivos de seguridad, el teclado saldrá de la fase de programación.

2.2.2 Direccionamiento rápido de teclados y lectores

Al introducir el puente de "servicio", si antes de 4 segundos a partir de la introducción del puente se presiona el pulsador de antiapertura de la tapa de la central, esta activa la función para para el direccionamiento rápido de los teclados y los lectores.

Todos los teclados y lectores conectados al I-BUS son colocados en la condición de programación de la propia dirección.

A este punto el instalador puede modificar o confirmar todas las direcciones.

2.2.3 Adquisición de Joy

Las centrales Inim Electronics permiten la adquisición de periféricos con diferentes modos, y se puede elegir entre procedimientos automáticos o manuales, según el acceso del instalador al sistema.

Automático, desde central en "servicio"

Si se coloca la central en estado de "servicio", se activa automáticamente el procedimiento de adquisición automática de los periféricos en el BUS cada 10 segundos.

Si el instalador ha configurado la dirección a los periféricos conectados al BUS y, cada 10 segundos, la central adquiere en configuración los periféricos que encuentra.

Automático, desde teclado

Como alternativa, también es posible iniciar un procedimiento de adquisición automática a través de la siguiente opción del menú del instalador:

Digite código (Instalador), PROGRAMACION Ajust.F.defecto. Perif.autoenrol.

Manual, desde el software Prime/STUDIO

Una vez abierta la solución de la instalación por proyectar, haga clic en la tecla **Diseño** en el menú de la izquierda. A continuación, en la sección de la derecha, haga clic en la tecla **Añadir dispositivo en el BUS**.



Se abre una ventana en la que se pueden seleccionar los dispositivos por configurar y añadirlos a la configuración.

En la sección de la izquierda se aumenta el número en correspondencia de la tecla del tipo de dispositivo seleccionado.



Para quitar un dispositivo de la estructura, proceda de la misma manera que para añadirlo, pero deseleccionando el periférico que se desea quitar.

Como alternativa, se puede acceder a la sección de programación haciendo clic en la tecla correspondiente del menú de la izquierda y, en la lista visualizada, hacer clic en la tecla **Eliminar** al lado de la línea del dispositivo que se desea eliminar.

Manual, desde el software SmartLeague



Una vez abierta la solución de la instalación por diseñar [A], en la pestaña derecha “Diseño” [B], se puede seleccionar un icono del tipo de periférico por configurar y arrastrarlo a la parte correspondiente de la estructura de árbol de la izquierda [C].

Otro modo posible consiste en hacer doble clic sobre el icono del periférico para añadirlo a la configuración.

En el árbol de la izquierda se aumenta el número en correspondencia del tipo de dispositivo seleccionado.

Para quitar un componente de la estructura, seleccionarlo del árbol de la izquierda y presionar **CANC** en el teclado del ordenador.

Manual, desde teclado

La adquisición de los periféricos direccionados puede realizarse habilitando las opciones del menú en la sección del menú del instalador:

Digitar el código (Instalador) , PROGRAMACION Teclados, Habilitaciones

En esta sección es posible añadir el dispositivo en configuración o eliminarlo mediante las teclas “” y “”.

3. Programación de Joy

La programación de los dispositivos Joy, como periféricos de la central Inim Electronics, puede efectuarse tanto mediante el software como mediante el teclado.

3.1 Programación de los teclados

Mediante el software

Haciendo clic en el botón **Teclados** del menú izquierdo, en la sección derecha se visualizarán dos secciones:



- “Teclados configurados”, con la lista de todos los teclados configurados. La selección de una de estas opciones permite configurar los parámetros del teclado correspondiente mediante el botón



- “Parámetros de teclados”, sección que contiene los parámetros comunes a todos los teclados.

Desde el teclado

Digite código (Instalador), PROGRAMACION Teclados, Selec.Periférico

En esta sección aparece la lista de todos los teclados disponibles.



Junto a la descripción de los teclados pueden verse los siguientes símbolos:

- “<”, que indica el teclado en uso
- “*”, que indica un teclado configurado en el I-BUS

En esta lista es posible seleccionar un teclado para configurar sus parámetros.

3.1.1 Parámetros de los teclados





Parámetros comunes a todos los teclados

Parámetro	Sección software	Sección menu instalador
Bloqueo teclado por PIN erróneo	 Parámetros teclados	Opciones Panel, Bloqueo teclado
Ver zonas abiertas		Ver zon.abiertas
Ver escenarios		Mostrar escenario
Numero reproducciones mensaje teclado		Parámetros, Otros parámetros,



Parámetro	Sección software	Sección menu instalador
		BlorTecVecesMens
Mientras la tecla sea presionada		BlorTecVecesMens, "255"

Parámetros de un teclado

Parámetro	Sección software	Sección menu instalador
Descripción	Cadena descriptiva del teclado, personalizable por el instalador	 Teclados configurados, teclado seleccionado
Tipo de teclado	Campo de selección del tipo de teclado: Teclado con pantalla e teclas Teclado con pantalla táctil Teclado inalámbrico	-
Particiones	Sección para la selección de las particiones en las que está habilitado el uso del teclado.	 Teclados configurados, Teclado seleccionado, General
Histéresis de temperatura	Introducir el valor de la histéresis para la función "climatizador" del teclado seleccionado (si está habilitada). El valor que hay que incluir está expresado en décimas de °C (de un mínimo de 0 a un máximo de 4).	 Teclados configurados, Teclado seleccionado, General, Detalles, Otros parámetros
Deshabilitar temperatura en el display	Si está habilitada, inhibe la visualización de la temperatura en la pantalla en alternación con la fecha. Dicha opción tiene efecto si se la programa en un teclado dotado de termómetro.	Teclados, Selec.-Periférico, "Teclado", Opciones, Temperatura off
Deshabilitar señalización tiempo de entrada	Opción que habilita/inhabilita el zumbador por lo que respecta el tiempo de entrada de partición.	Sin sonid t.entr
Deshabilitar señalización tiempo de salida	Opción que habilita/inhabilita el zumbador por lo que respecta el tiempo de salida de partición.	Sin sonid t.sali
Habilitar señalización en activación de salida del terminal T1	Opción que habilita/inhabilita el zumbador cuando se activa, como salida, el terminal T1 del teclado.	Sonido en salida
Disable chime	Opción que habilita/inhabilita el zumbador que señala la violación de la zona timbre correspondiente a este teclado.	Deshab. chime
LEDS OFF in standby	Su habilitación provoca el apagado de los LED correspondientes en caso de inactividad del teclado durante una lapso mínimo de 40 segundos.	LEDsOffInStandby
Inhabilita la supervisión por radio	Si está habilitada, inhibe la función de supervisión que realiza la central en el teclado inalámbrico.	Sin superv WLS
Desactivar tamper	Si está habilitada, inhibe la señal en la central del sabotaje del teclado inalámbrico.	DeshabTamper WLS
Habilitación de salidas domésticas	Sección donde indicar cuáles de las salidas disponibles pueden utilizarse como "domésticas", es decir, accesibles sin código).	 Teclados configurados, Teclado seleccionado, General, Detalles

Parámetro	Sección software	Sección menu instalador
Termostato ON	 Teclados configurados, teclado seleccionado	Eventos, Termostato ON
Reconocimiento código en teclado		Eventos, Código válido
Ajuste termómetro	-	Otros Parámetros, AjusteTemperatura

Macros en teclado individual

Parámetro	Sección software	Sección menu instalador	
Accesos directos	 Teclados configurados, Teclado seleccionado, General, Detalles, Accesos directos	Teclados, Selec. Periférico, "teclado", Ac.dir. TeclF1/4	
Parámetro acceso directo		Algunas macros requieren la configuración de un parámetro adicional: Ejecutar armado , el parámetro es uno de los escenarios Activación salida , el parámetro es una salida Desactivación salida , el parámetro es una salida Activación de escenarios de salida , el parámetro es uno de los escenarios Pánico , el parámetro es uno de los eventos de pánico	Ac.dir. TeclF1/4., "Fx", Tipo
Opciones accesos directos	Requiere autorización	Si está habilitada, cuando un usuario selecciona el acceso directo presionando la tecla de función correspondiente, antes de la activación efectiva del acceso directo, se requiere un código usuario. Si el código usuario es válido se ejecuta el acceso directo.	Ac.dir. TeclF1/4., "Fx", Opciones, Autenticación
	Requiere autorización debido a riesgo de seguridad	Si está habilitada y si el acceso directo es "Arm/desarmar", se requiere el código usuario solo si el escenario asociado a la macro determina una invalidez de las condiciones de seguridad en una de las particiones, solicitando el desarmado de una partición armada o el armado en modalidad presente o instantánea de una partición armada en modalidad ausente.	Cod.RiesgSegurid
	Solicitud de confirmación simple	Si está habilitada, cuando un usuario selecciona el acceso directo presionando la tecla de función correspondiente, antes de la activación efectiva del acceso directo, se requiere una confirmación mediante la presión de la tecla. Es una opción cómoda para evitar activaciones accidentales. Esta opción no está disponible para teclados Alien.	Confirmar
Desactivación del sonido de tiempo de salida	Si esta opción se activa y la macro correspondiente está programada, la aplicación de un escenario de armado, el teclado no sonará en el tiempo de salida en la aplicación de ese escenario específico. Esta opción está desactivada por defecto.	Sin sonid t.sali	
Desactivación del sonido de tiempo de entrada	Si esta opción se activa y la macro correspondiente está programada, la aplicación de un escenario de armado, el teclado no sonará en el tiempo de entrada en la aplicación de ese escenario específico. Esta opción está desactivada por defecto.	Sin sonid t.entra	

El acceso directo "Escucha" y "Estado armado" no producirá ningún efecto si se usan desde el teclado. En caso de programación de teclados Alien, el único tipo de macro que funciona es "Arm/desarmar".

Salidas de termostato y sondas térmicas

Parámetro	Sección software	Sección menú instalador
Salidas activables En esta sección es posible seleccionar las salidas que pueden ser activadas por la función termostato del teclado en programación. Hay 4 salidas activables cuando el termostato está en modo "verano" y 4 cuando está en modo "invierno".	 Teclados configurados, Teclado seleccionado, General, Detalles, Salidas termostato y Sondas térmicas	-
Sondas térmicas En esta sección se enumeran todas las posibles sondas térmicas del sistema, tanto las aisladas como las integradas en los teclados. A través de las casillas correspondientes se puede seleccionar cuáles de estas sondas son accesibles desde el teclado en programación.		Teclados, Selec. Periferico, "Teclado", Sensor Temperatura

3.2 Configuraciones teclado

Los teclados disponen de una sección que permite la programación de las características de la pantalla y del zumbador de los teclados para acceder al sistema.

Los parámetros a disposición varían dependiendo del modelo de teclado.

Desde el teclado

En el teclado, el usuario puede proceder de dos maneras:

- activar la macro de tipo "Menú configuraciones teclado" (macro n.18) asociada a una de las teclas "F1", ..., "F4" visualizada en la pantalla, con o sin código
- accediendo al menú usuario en la sección "Ajustes teclado" ingresando el PIN del propio código.

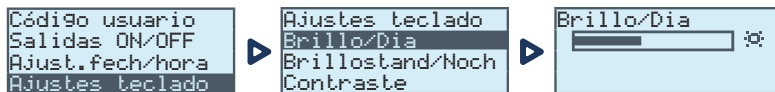

1. Seleccione con las teclas flecha "arriba" y "abajo" y después "OK" los parámetros a programar.
2. Use las teclas flecha "arriba" y "abajo" para aumentar o disminuir el valor del parámetro seleccionado, o active la opción seleccionada con la tecla , para desactivar presione .
3. Presionar "OK" para guardar.

Parametros

- **Brillo** - intensidad de la retroiluminación de la pantalla y de los LED de las teclas, cuando se presiona una tecla y durante los 20 segundos siguientes.
- **Standby Brillo** - intensidad de la retroiluminación de la pantalla y de los LED de las teclas, cuando el teclado está en standby.
- **Contraste** - regulación blanco/negro.
- **Volumen** - intensidad del zumbador.
- **Opciones teclado:**

- **Temperatura off** - si está habilitada, no se visualiza la temperatura detectada por el sensor de temperatura (solo en los teclados con sensor de temperatura)
- **Sin sonid t.sali** - si está habilitada, el zumbador no suena durante el tiempo de salida de partición
- **Sin sonid t.entr** - si está habilitada, el zumbador no suena durante el tiempo de entrada de partición.
- **Sonido en salida** - si está habilitada, el zumbador suena durante la activación del terminal "T1" de teclado, cuando ha sido programado como salida.
- **Deshab. chime** - si está habilitada, el zumbador no suena si se viola una zona timbre
- **LED off en reposo** - Su habilitación provoca el apagado de los LED correspondientes en caso de inactividad del teclado durante una lapso mínimo de 40 segundos

Estos ajuste son válidos para el teclado donde se está realizando la operación y permanecen memorizados también en caso de apagado de la central.

3.3 Programación de los lectores de proximidad

Mediante el software

Haciendo clic en la tecla "Lectores proximidad" en el menú de la izquierda, en la sección de la derecha hay dos fichas:



- "Lectores configurados", con la lista de todos los lectores configurados, ya sean periféricos independientes o integrados en los teclados. La selección de una de estas opciones permite configurar los parámetros del lector haciendo clic en el botón .
- "Parámetros lectores", sección que contiene los parámetros comunes a todos los lectores.

Desde el teclado

Digite código (Instalador), PROGRAMACION Lectores, Selec.Periférico



En esta sección es posible programar varios parámetros de cada lector, ya sea un periférico autónomo o integrado en los teclados, tras haberlo seleccionado.

3.3.1 Parámetros de los lectores

Parámetros comunes a todos los lectores

Parámetro		Sección software	Sección menu instalador
Programación dirección Lector de proximidad	Sección donde se pueden programar las direcciones de los lectores de proximidad.	 Parámetros lectores	Lectores, Prog. Direcc.
Código LED de las direcciones	Sección para la visualización de las direcciones de los lectores reproducidas por sus respectivos LED.		

**Parámetros lector individual**

Parámetro		Sección software	Sección menú instalador
Descripción	Cadena descriptiva del lector, personalizable por el instalador.	 Lectores configurados, lector seleccionado	Lectores, Selec.Periferico, "lector"
Particiones	Sección para la selección de las particiones en las que está habilitado el uso del lector.		
Tipo	Para cada LED del lector, es posible programar el tipo de macro seleccionable entre todas las macros disponibles (véase Apéndice C, Macro predeterminada). El tipo de macro activable se puede elegir según el modelo de lector, si es lector aislado o integrado, ya que la activación de algunas macros depende de la presencia de un teclado con una pantalla.	 Lectores configurados, lector seleccionado, Accesos directos	Lectores, Selec.Periferico, "lector", Accesos directos, Tipo
Parámetro	Algunas macros requieren la configuración de un parámetro adicional: <ul style="list-style-type: none"> Ejecutar armado, el parámetro es uno de los escenarios Activación salida, el parámetro es una salida Desactivación salida, el parámetro es una salida Activación de escenarios de salida, el parámetro es uno de los escenarios Pánico, el parámetro será uno de los eventos de pánico Macro de acceso a menús y visualizaciones de datos en teclado, el parámetro es el código de referencia 		
Reconocimiento llave en lector	Este botón permite el acceso directo a la sección de programación del evento "Llave válida en Lector"	 Lectores configurados, lector seleccionado	Eventos, Liv.Val.enLector

3.4 Programación de los sensores de temperatura**Mediante el software**

Al hacer clic en la tecla "Sensores de temperatura" del menú de la izquierda, en la sección de la derecha se muestra la lista de todos los sensores de temperatura configurados, ya sean periféricos autónomos o integrados en los teclados.



La selección de una de estas opciones permite configurar los parámetros haciendo clic en la tecla .

Mediante el teclado

Digite código (Instalador), PROGRAMACION Sensor Temperatura, Selec.Periferico

En esta sección es posible programar varios parámetros de cada sensor de temperatura, ya sea un periférico autónomo o integrado en los teclados, tras haberlo seleccionado.

3.4.1 Parámetros de los sensores de temperatura

Parámetro		Sección software	Sección menú instalador
Descripción	Cadena descriptiva del sensor de temperatura, personalizable por el instalador.	 Sensores de temperatura configurados, sensor seleccionado	Sensor Temperatura, Selec.Periferico, "sensor", Descripción
Salidas activables	En esta sección, es posible seleccionar las salidas que pueden ser activadas por la función de termostato relativa a la sonda en programación. Hay 4 salidas activables cuando el termostato está en modo "verano" y 4 cuando está en modo "invierno".		/
Histéresis de temperatura	Introducir el valor de la histéresis del sensor. El valor que hay que incluir está expresado en décimas de °C (de un mínimo de 0 a un máximo de 4).		Temp. histeresis

4. Informaciones generales

4.1 Sobre este manual

Código del manual: DCMIINS0JOY

Revisión: 101

Copyright: El contenido de este manual es propiedad exclusiva de Inim Electronics S.r.l.. Está prohibida cualquier reproducción o modificación sin la autorización previa de Inim Electronics S.r.l.. Todos los derechos están reservados.

4.2 Datos del fabricante

Fabricante: Inim Electronics S.r.l.

Planta de producción: Centobuchi, via Dei Lavoratori 10
63076 Monteprandone (AP), Italy

Tel.: +39 0735 705007

Fax: +39 0735 734912

e-mail: info@inim.biz

Web: www.inim.biz

El personal autorizado por el fabricante para reparar o sustituir cualquier parte del sistema está autorizado para intervenir sólo en dispositivos comercializados con la marca Inim Electronics.

4.3 Garantía

Inim Electronics S.r.l. garantiza al comprador original que este producto estará libre de defectos de material y mano de obra para su uso normal durante un periodo de 24 meses.

Debido al hecho de que Inim Electronics no realiza la instalación de este producto directamente, y debido a la posibilidad de que el producto sea utilizado con otros equipos no aprobados por Inim Electronics, no podemos garantizar el producto contra la pérdida de calidad, rendimiento o degradación de este producto o pManual de Instalación y Programación daños que resulten del uso de productos, piezas u otros elementos reemplazables (como los consumibles) que no hayan sido hechos o recomendados por Inim Electronics. La obligación y responsabilidad del Vendedor bajo esta garantía está expresamente limitada a reparación o sustitución del producto, conforme el criterio del Vendedor, de aquellos productos que no cumplan las especificaciones. En ningún caso Inim Electronics será responsable ante el comprador o ante terceros, por cualquier pérdida o daño, sea directa o indirecta, como consecuencia directa del uso o accidental, incluyendo, sin limitación, cualesquiera daños por pérdida de beneficios, bienes robados, o reclamaciones por cualquier tercero ocasionadas por productos defectuosos o por la instalación o uso inapropiado o incorrecto de este producto.

Esta garantía se aplica solamente a defectos en piezas y a la mano de obra que correspondan al uso normal. No cubre daños causados por utilización indebida o negligencia, daños causados por incendios, inundaciones, vientos o relámpagos, vandalismo, uso y desgaster.

Inim Electronics S.r.l. tendrá la opción entre reparar o sustituir cualquier producto defectuoso. La utilización indebida o para fines distintos a los aquí mencionados causará la anulación de esta garantía. Para obtener más información acerca de esta garantía, contacte con su distribuidor autorizado o visite nuestra página web.

4.4 Garantía limitada

Inim Electronics S.r.l. no se hace responsable ante el comprador ni ninguna otra persona, por daños resultantes de almacenaje inadecuado, ni por el uso o manipulación indebidos de este producto.

La instalación de este Producto debe realizarse únicamente por personas indicadas por Inim Electronics. Dicha instalación debe hacerse de acuerdo con Nuestras instrucciones en el manual del producto.

4.5 Declaración de Conformidad UE simplificada

El fabricante, Inim Electronics S.r.l., declara que el tipo de equipo de radiofrecuencia Joy/MAX es conforme con la directiva 2014/53/UE. El texto completo de la declaración de conformidad UE puede consultarse en la siguiente dirección web: www.inim.biz.

4.6 Documentación para los usuarios

Las declaraciones de Prestación, Declaraciones de Conformidad y Certificados relativos a los productos Inim Electronics S.r.l. pueden descargarse gratuitamente de la dirección web www.inim.biz accediendo al área reservada y después seleccionando «Certificaciones» o también solicitarse a la dirección e-mail info@inim.biz o pedirse por correo ordinario a la dirección indicada en este manual.

Los manuales pueden descargarse gratuitamente de la dirección web www.inim.biz, previa autenticación individual con las propias credenciales, accediendo directamente a la página de cada producto.

4.7 Eliminación del producto



Nota informativa sobre la eliminación de equipos eléctricos y electrónicos (aplicable en los países con sistemas de recogida selectiva)

El símbolo del contenedor tachado que figura en el aparato o en el embalaje indica que el producto, al final de su vida útil, debe ser desechado por separado de los demás residuos. El usuario deberá, por tanto, llevar el equipo llegado al final de su vida a los centros municipales específicos de recogida selectiva para desechos electrotécnicos y electrónicos. Como alternativa a la gestión autónoma, es posible entregar el equipo que se desea eliminar al revendedor, cuando se adquiera un nuevo equipo de tipo equivalente. En los comercios de productos electrónicos con superficie de venta mínima de 400 m² también es posible entregar gratuitamente, sin obligación de compra, los productos electrónicos con dimensiones inferiores a 25 cm que se deseen desechar. La adecuada recogida selectiva para enviar posteriormente el equipo desechado al reciclaje, al tratamiento y a la eliminación ambientalmente compatible, contribuye a evitar posibles efectos negativos en el medio ambiente y en la salud, y favorece la reutilización y/o reciclaje de los materiales de los que está compuesto el equipo.





Evolving Security

Inim Electronics S.r.l.

Via dei Lavoratori 10, Loc. Centobuchi
63076 Monteprandone (AP) ITALY
Tel. +39 0735 705007 _ Fax +39 0735 704912

info@inim.biz _ www.inim.biz



DCMIINS0JOY-101-20220502