

700 Series Conventional Point Detector Installation Sheet

EN CS DA DE ES FI FR HU IT NL NO PL PT RO SV TR

1

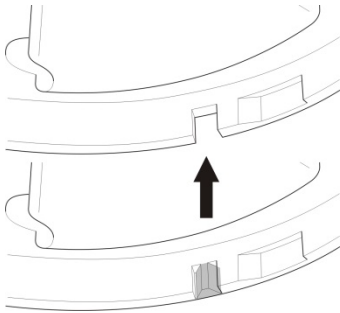

2

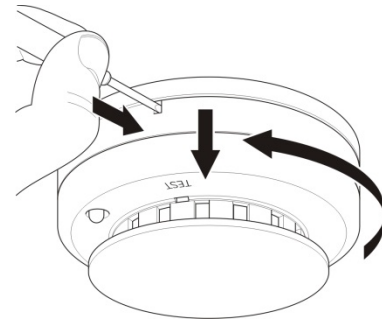

3

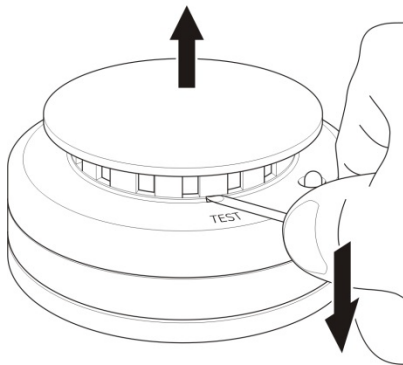

4

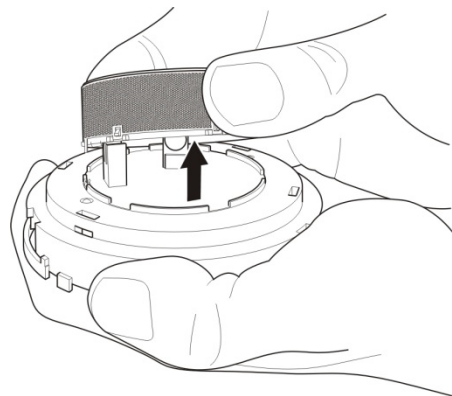

EN: Installation Sheet

Description

The 700 Series Conventional Point Detectors are compatible with with DB702 and DB702U mounting bases.

Table 1: 700 Series Conventional Point Detectors

Model	Detector type
DP721I	Optical Smoke Detector with Remote Indicator Output
DP721R	Optical Smoke Detector with Relay Output
DP721RT	Optical/Heat Multi Detector with Relay Output
DP721T	Optical/Heat Multi Detector with Remote Indicator Output
DT713-5	Heat Detector, 57° C fixed and rate of rise heat detector
DT713-5R	Heat Detector, 57° C fixed and rate of rise heat detector with relay output
DT713-7	Heat Detector, 70°C fixed and rate of rise heat detector

Installation

Caution: For general guidelines on system planning, design, installation, commissioning, use and maintenance, refer to CEN/TS 54-14 and to local regulations.

To install a detector:

1. Insert the detector head into the mounting base and rotate it clockwise until it clicks into place.

The detector may be locked into the mounting base if required. To do this remove the locking tab on the detector before installation (Figure 1).

Every 700 Series base features a continuity link between LINE IN (1) and LINE OUT (2) terminals of the conventional detector circuit. The base is supplied with the link in closed position. The link is enabled by default allowing you to check the zone wiring using only the bases. The link will automatically disconnect when a detector is inserted, allowing the panel to generate a fault message when the detector is removed.

Always test detectors after installation.

Note: Please note that all models in the 700 Series are polarity insensitive. Polarity must be observed when using remote indicators.

Maintenance

To remove a locked detector:

1. Insert a small screwdriver into the locking tab slot (Figure 2).
2. Press in and rotate the detector anticlockwise.

All detectors ship with a plastic dust cover. Smoke detectors will not work with the dust cover in place. It must be removed when installation is completed, before testing.

To replace the optical chamber:

1. Remove the detector head from the mounting base.
2. Remove the detector cover by inserting a screwdriver and lifting as shown in Figure 3.
3. Remove the used optical chamber from the detector (Figure 4) and insert the replacement optical chamber.
4. Replace the detector cover by placing onto detector head and pushing down until it clicks into place. Install the detector back into the mounting base.
5. Test the detector according to local regulations and verify that it signals an alarm at the control panel.

To clean the optical chamber, follow the above instructions for removal and use compressed air to clear the dust.

Caution: After replacing or cleaning the optical chamber, check for sensitivity with the sensitivity level test described below.

Testing

For in-depth sensitivity testing, see sensitivity level test mode in Table 2 below. The test is initiated by holding a magnet to the integral reed switch, marked by the word TEST on the detector housing. The test results are indicated by the number of times the LED flashes, as shown. Reset the detector once testing is completed.

Table 2: Sensitivity level test mode

Obscuration [1]	Flashes	Indication
	1	Unserviceable hardware fault is detected. Reset detector and re-run test. If indication remains the same, replace detector.
> 9	2	The detector is not sensitive enough.
8.4	3	Clean per instructions. Check to make sure the optical block cover is snapped down completely.
7.2	4	The detector is within the sensitivity limits.
6.1	5	None.
4.9	6	
3.8	7	

Obscuration [1]	Flashes	Indication
2.6	8	The detector is too sensitive.
< 2	9	Clean per instructions

[1] Approximate based on (%/m) photo detector

Specifications

Operating voltage	8.5 to 33 VDC	
Current	Standby	100 µA
	Alarm	15 to 60 mA
Relay contact	2 A at 30 VDC 1 A at 120 VAC	
IP rating	IP43	
Compatible mounting bases	DB702, DB702U	
Relative humidity	0 to 95% noncondensing	
Temperature	Operating	DP721I, DP721R, DP721RT, DP721T
	DT713-5, DT713-5R	-10 to 55°C
	DT713-7	-10 to 50°C
	Storage	-10 to 65°C
		-10 to 70°C
Colour	White	
Dimensions (Ø × H)	100 × 50 mm	
Weight	DP721I	112 g
	DP721R, DP721RT	115 g
	DP721T	109 g
	DT713-5	84 g
	DT713-5R	87 g
	DT713-7	85 g

Regulatory information

This section provides a summary on the declared performance according to the Construction Products Regulation (EU) 305/2011 and Delegated Regulations (EU) 157/2014 and (EU) 574/2014.

For detailed information, see the product Declaration of Performance (available at firesecurityproducts.com).

Conformity		
Notified/Approved body	1134	
Manufacturer	Carrier Safety System (Hebei) Co. Ltd., 80 Changjiang East Road, QETDZ, Qinhuangdao 066004, Hebei, China. Authorized EU manufacturing representative: Carrier Fire & Security B.V., Kelvinstraat 7, 6003 DH Weert, Netherlands.	
Year of first CE marking	05	
Declaration of Performance number	DP721I, DP721R	360-4227-0399
	DT713-5, DT713-5R,	360-4227-0599
	DT713-7	360-4227-0599
	DP721RT, DP721T	360-4227-0799

Product identification	See model number on product identification label
Intended use	See the product Declaration of Performance
Declared performance	See the product Declaration of Performance

Contact information and product documentation

For contact information or to download the latest product documentation, visit firesecurityproducts.com.

Product warnings and disclaimers

THESE PRODUCTS ARE INTENDED FOR SALE TO AND INSTALLATION BY QUALIFIED PROFESSIONALS. CARRIER FIRE & SECURITY B.V. CANNOT PROVIDE ANY ASSURANCE THAT ANY PERSON OR ENTITY BUYING ITS PRODUCTS, INCLUDING ANY "AUTHORIZED DEALER" OR "AUTHORIZED RESELLER", IS PROPERLY TRAINED OR EXPERIENCED TO CORRECTLY INSTALL FIRE AND SECURITY RELATED PRODUCTS.

For more information on warranty disclaimers and product safety information, please check <https://firesecurityproducts.com/policy/product-warning/> or scan the QR code:



CS: Instalační návod

Popis

Řada 700 konvenčních bodových požárních hlásičů se používá s montážními základnami DB702 a DB702U.

Tabulka 1: Konvenční bodové hlásiče řady 700

Model	Typ hlásiče
DP721I	Optický kouřový hlásič s výstupem pro vzdálený indikátor
DP721R	Optický kouřový hlásič s výstupem relé
DP721RT	Optický/teplotní kombinovaný hlásič s výstupem relé
DP721T	Optický/teplotní kombinovaný hlásič s výstupem pro vzdálený indikátor
DT713-5	Teplotní hlásič, teplota 57° C a nárůst teploty
DT713-5R	Teplotní hlásič, teplota 57° C a nárůst teploty, výstup relé
DT713-7	Teplotní hlásič, teplota 70° C a nárůst teploty

Instalace

Upozornění: Všeobecné pokyny týkající se projektování systému, návrhu, instalace, uvedení do provozu, používání a údržby podléhají normě CEN/TS 54-14 a místním předpisům.

Postup instalace hlásiče:

1. Vložte hlavu hlásiče do montážní základny a otočte ji ve směru hodin, až zapadne na místo.

V případě potřeby lze hlásič v montážní základně uzamknout. Chcete-li to provést, vyjměte před instalací pojistnou západku z hlásiče (Obr. 1).

Základny řady 700 jsou vybaveny obvodem zajišťujícím propojení mezi svorkami LINE IN (1) a LINE OUT (2) obvodu konvenčního hlásiče. Základna je dodávána s propojovacím obvodem v sepnuté poloze. Propojení je ve výchozím stavu aktivní a umožňuje kontrolu zapojení zóny pouze pomocí základen. Propojení se automaticky přeruší, když vložíte hlásič; ústředna pak bude generovat chybové zprávy, dojde-li k odstranění hlásiče.

Po instalaci vždy hlásiče otestujte.

Poznámka: Všechny modely řady 700 umožňují použití libovolné polarizace. Polaritu je nutné zohlednit při použití vzdálených indikátorů.

Údržba

Postup vyjmutí uzamknutého hlásiče:

1. Vsuňte malý šroubovák do otvoru pro pojistnou západku (Obr. 2).
2. Zatlačte na hlásič a otočte jej proti směru hodin.

Všechny hlásiče jsou dodávány s platovým krytem proti prachu. Kouřové hlásiče nebudou funkční, ponecháte-li protiprachový kryt na místě. Kryt je nutné po dokončení instalace před testováním sejmout.

Postup výměny optické komory:

1. Vyjměte hlavu hlásiče z montážní základny.
2. Sejměte kryt hlásiče zasunutím šroubováku a zvednutím podle znázornění na Obr. 3.
3. Vyjměte použitou optickou komoru z hlásiče (Obr. 4) a vložte náhradní optickou komoru.
4. Vraťte zpět kryt hlásiče umístěním na hlavu hlásiče a zatlačením, až zapadne na místo. Umístěte hlásič zpět do montážní základny.
5. Otestujte hlásič podle místních nařízení a ověřte, že signalizuje poplach na ústředně.

Chcete-li optickou komoru vyčistit, postupujte podle výše uvedených pokynů pro demontáž a odstraňte prach pomocí stlačeného vzduchu.

Upozornění: Po výměně nebo čištění optické komory zkontrolujte citlivost pomocí testu úrovně citlivosti, který je popsán níže.

Testování

Chcete-li provést podrobný test citlivosti, použijte test úrovně citlivosti popsany v tabulce 2 dále. Test zahájíte přidržetím magnetu u integrálního spínače s jazýčkovými kontakty označeného slovem TEST na krytu hlásiče. Výsledky testu jsou udávány počtem bliknutí indikátoru LED; viz znázornění. Po dokončení testování hlásič resetujte.

Tabulka 2: Test úrovně citlivosti

Zakouření [1]	Počet bliknutí	Indikace
	1	Byla zjištěna neopravitelná závada zařízení. Resetujte hlásič a spusťte test znovu. Pokud je indikace stejná, vyměňte hlásič.
> 9	2	Hlásič není dostatečně citlivý.
8.4	3	Proveďte čištění podle pokynů. Zkontrolujte, zda je kryt optického bloku zcela zasazen na místo.
7.2	4	Hlásič funguje v rámci mezi citlivosti.
6.1	5	Žádná.
4.9	6	
3.8	7	
2.6	8	Hlásič je příliš citlivý.
< 2	9	Proveďte čištění podle pokynů.

[1] Přibližná hodnota na základě hodnoty ze snímače (% / m).

Specifikace

Provozní napětí	8,5 až 33 V ss
Proud	
Pohotovost	100 µA
Poplach	15 až 60 mA
Kontakty relé	2 A při 30 V ss 1 A při 120 V st
Stupeň krytí	IP43
Kompatibilní montážní základny	DB702, DB702U
Relativní vlhkost	0 až 95 % (nekondenzující)
Teplota	
Provoz	
DP721I, DP721R, DP721RT, DP721T	-10 až 55°C
DT713-5, DT713-5R DT713-7	-10 až 50°C -10 až 65°C
Skladování	-10 až 70°C
Barva	Bílá
Rozměry (Ø × V)	100 × 50 mm
Hmotnost	
DP721I	112 g
DP721R, DP721RT	115 g
DP721T	109 g
DT713-5	84 g
DT713-5R	87 g
DT713-7	85 g

Informace o příslušných předpisech a nařízeních

Tato část obsahuje souhrn deklarovaných vlastností v souladu s nařízením o stavebních výrobcích (EU) 305/2011 a nařízeními v přenesené pravomoci (EU) 157/2014 a (EU) 574/2014.

Podrobné informace naleznete v prohlášení o vlastnostech výrobku (k dispozici na adrese firesecurityproducts.com).

Shoda	CE
Oznámené subjekty	1134
Výrobce	Carrier Safety System (Hebei) Co. Ltd., 80 Changjiang East Road, QETDZ, Qinhuangdao 066004, Hebei, Čína. Autorizované zastoupení výrobce v EU: Carrier Fire & Security B.V., Kelvinstraat 7, 6003 DH Weert, Nizozemsko
Číslo Prohlášení o vlastnostech	
DP721I, DP721R	360-4227-0399
DT713-5, DT713-5R, DT713-7	360-4227-0599 360-4227-0599
DP721RT, DP721T	360-4227-0799
Rok prvního označení CE	05
Identifikace výrobku	Viz označení modelu na identifikačním štítku výrobku
Účel použití	Viz prohlášení o vlastnostech výrobku
Deklarované vlastnosti	Viz prohlášení o vlastnostech výrobku

Kontaktní údaje a dokumentace k výrobku

Chcete-li se dozvědět kontaktní údaje nebo si stáhnout nejnovější dokumentaci k výrobku, navštivte adresu firesecurityproducts.com.

Varování a vyloučení odpovědnosti k produktům

TYTO PRODUKTY SMÍ PRODÁVAT A INSTALOVAT POUZE KVALIFIKOVANÍ PRACOVNÍCI. SPOLEČNOST CARRIER FIRE & SECURITY B.V. NEMŮŽE NIJAK ZARUČIT, ŽE KAŽDÁ OSOBA NEBO FIRMA, KTERÁ SI ZAKOUPÍ JEJÍ PRODUKTY (VČETNĚ AUTORIZOVANÉHO PRODEJCE NEBO AUTORIZOVANÉHO DISTRIBUTORA), BUDE ŘÁDNĚ VYŠKOLENÁ NEBO BUDE MÍT DOSTATEČNÉ ZKUŠENOSTI K TOMU, ABY DOKÁZALA PROTIPOŽÁRNÍ A BEZPEČNOSTNÍ PRODUKTY SPRÁVNĚ NAINSTALOVAT.

Více informací o vyloučení odpovědnosti ze záruky a bezpečnosti produktů naleznete na adrese <https://firesecurityproducts.com/policy/product-warning/>. Také můžete sejmout následující kód QR:



DA: Installationsvejledning

Beskrivelse

700-seriens konventionelle punkt-branddetektorer bruges sammen med soklerne DB702 og DB702U.

Tabel 1: 700-seriens konventionelle punktdetektorer

Model	Detektorstype
DP721I	Optisk røgdetektor med eksternt indikator-output
DP721R	Optisk røgdetektor med relæ-output
DP721RT	Optisk/varme multidetektor med relæ-output
DP721T	Optisk/varme multidetektor med eksternt indikator-output
DT713-5	Varmedetektor, 57° C statisk og differential detektering
DT713-5R	Varmedetektor, 57° C statisk og differential detektering, med relæ-output
DT713-7	Varmedetektor, 70° C statisk og differential detektering

Installation

Bemærk: Vær opmærksom på de generelle retningslinjer for systemplanlægning, installation, ibrugtagning, anvendelse og vedligeholdelse i henhold til CEN/TS 54-14 samt lokale bestemmelser.

Sådan installeres en detektor:

1. Indsæt detektorhovedet i soklen, og drej det med uret, indtil det klikker på plads.

Detektoren kan låses fast i soklen, hvis det er nødvendigt. For at gøre dette skal låsemekanismen på detektoren fjernes før installation (figur 1).

Alle 700-seriens sokler har et kontinuitetslink mellem det konventionelle detektor kredsløbs LINE IN (1)- og LINE OUT (2)-terminaler. Soklen leveres med linket i lukket position. Linket er deaktiveret som standard, så du kan tjekke gruppetilslutningerne med soklerne alene. Linket vil automatisk afbryde, når der indsættes en detektor, så centralen kan generere en fejlmeddelelse, når detektoren fjernes.

Test altid detektorer efter installation.

Bemærk! Detektorer hovederne i 700 serien er ikke polaritetsafhængige.

Polariteten skal dog overholdes, når der anvendes fjernindikatorer.

Vedligeholdelse

Sådan fjernes en låst detektor:

1. Indsæt en lille skruetrækker i låsemekanismen (figur 2).
2. Tryk ind og drej detektoren mod uret.

Alle detektorer leveres med et støvdæksel af plastik. Røgdetektorer fungerer ikke med støvdækslet monteret. Det skal fjernes efter installeringen, inden der testes.

Sådan udskiftes det optiske kammer:

1. Fjern detektorhovedet fra soklen.
2. Fjern detektordækslet ved at indsætte en skruetrækker og løfte som vist i figur 3.
3. Fjern det brugte optiske kammer fra detektoren (figur 4) og indsæt det nye optiske kammer.
4. Montér et nyt detektordæksel ved at placere det på detektorhovedet, indtil det kommer på plads med et klik. Installér detektoren på soklen igen.
5. Test detektoren i henhold til lokale regler, og kontroller, at der vises en alarm på centralen.

For at rengøre det optiske kammer skal du følge vejledningen ovenfor, for fjernelse og brug af trykluft til fjernelse af støv.

Bemærk: Efter udskiftning eller rengøring af det optiske kammer skal du kontrollere følsomheden ved hjælp af følsomhedstesten som beskrevet herunder.

Test

For en mere udførlig beskrivelse af følsomhedsniveau, se venligst tabel 2. Testen startes ved at holde en magnet op imod den interne reedkontakt, som er markeret med ordet TEST på detektoren. Testresultaterne indikeres som vist med antallet af gange, LED'en blinker. Retablér detektoren efter testen.

Tabel 2: Tilstand for test af følsomhedsniveau

Dæmpning [1]	Blink	Indikation
	1	Der er registreret en hardwarefejl, som ikke kan rettes. Retablér detektoren, og køør testen igen. Udskift detektoren, hvis indikationen forbliver den samme.
> 9	2	Detektoren er ikke tilstrækkelig følsom.
8.4	3	Rengør ifølge vejledningen. Kontroller for at sikre, at det optiske blokeringsdæksel er lukket helt ned.
7.2	4	Sensoren er inden for følsomhedsgrænserne.
6.1	5	Ingen.
4.9	6	
3.8	7	
2.6	8	Detektoren er for følsom.
< 2	9	Rengør ifølge vejledningen.

[1] Anslået baseret på (% / m) fotodetektor

Specifikationer

Driftsspænding	8,5 til 33 V DC
Strøm	
Standby	100 µA
Alarm	15 til 60 mA
Relækontakt	2 A ved 30 V DC 1 A ved 120 V AC
IP-klasse	IP43
Kompatible detektorsokler	DB702, DB702U
Relativ luftfugtighed	0 til 95 % ikke-kondenserende

Temperatur	
Drift	
DP721I, DP721R, DP721RT, DP721T	-10 til 55°C
DT713-5, DT713-5R	-10 til 50°C
DT713-7	-10 til 65°C
Opbevaring	-10 til 70°C
Farve	Hvid
Dimensioner (Ø × H)	100 × 50 mm
Vægt	
DP721I	112 g
DP721R, DP721RT	115 g
DP721T	109 g
DT713-5	84 g
DT713-5R	87 g
DT713-7	85 g

Lovgivningsmæssig information

Dette afsnit indeholder en sammenfatning af den erklærede ydelse i henhold til forordningen om byggevarer (CPR) 305/2011 og delegerede forordninger (EU) 157/2014 og (EU) 574/2014.

Detaljerede oplysninger kan findes under erklæring om produktets ydeevne (tilgængelig på firesecurityproducts.com).

Overensstemmelse	CE
Notificerede organer	1134
Producent	Carrier Safety System (Hebei) Co. Ltd., 80 Changjiang East Road, QETDZ, Qinhuangdao 066004, Hebei, Kina. Virksomhedens autoriserede repræsentant i EU: Carrier Fire & Security B.V., Kelvinstraat 7, 6003 DH Weert, Netherlands.
Erklæring af ydeevne nummer	
DP721I, DP721R	360-4227-0399
DT713-5, DT713-5R, DT713-7	360-4227-0599
DP721RT, DP721T	360-4227-0799
År for første CE- mærke	05
Produktidentifikation	Se model nummer på produktets identifikations label
Tilsløbet brug	Se produktets deklaration af ydelse
Erklæret ydelse	Se produktets deklaration af ydelse

Kontaktoplysninger og produktokumentation

Hvis du ønsker kontaktoplysninger eller at downloade den nyeste produktokumentation, kan du besøge firesecurityproducts.com.

Advarsler og fraskrivelser vedrørende produktet

DISSE PRODUKTER ER BEREGNET TIL SALG TIL OG INSTALLATION AF KVALIFICEREDE FAGFOLK. CARRIER FIRE & SECURITY B.V. KAN IKKE GIVE NOGEN GARANTI FOR, AT EN PERSON ELLER ENHED, DER KØBER VORES PRODUKTER, INKLUSIVE EN "AUTORISERET FORHANDLER", ER BEHØRIGT UDDANNET ELLER ERFAREN TIL KORREKT INSTALLATION AF BRAND- OG SIKKERHEDSRELATEREDE PRODUKTER.

Flere oplysninger om garanti og fraskrivelser samt oplysninger om produktsikkerhed kan findes ved at gå til <https://firesecurityproducts.com/policy/product-warning/> eller scanne QR-koden:



DE: Installationsanleitung

Beschreibung

Die 700-Reihe der konventionellen Melder wird mit DB702- und DB702U-Meldersockeln verwendet.

Tabelle 1: 700-Serie konventioneller Melder

Modell	Meldertyp
DP721I	Optischer Rauchmelder mit der Möglichkeit zum Anschluss einer externen Parallelanzeige
DP721R	Optischer Rauchmelder mit Relaisausgang
DP721RT	Mehrsensormelder (Optisch/Wärme) mit Relaisausgang
DP721T	Mehrsensormelder (Optisch/Wärme) mit der Möglichkeit zum Anschluss einer externen Parallelanzeige
DT713-5	Wärmemelder, 57° C Maximal-und Differentialauswertung
DT713-5R	Wärmemelder, 57° C Maximal-und Differentialauswertung mit Relaisausgang
DT713-7	Wärmemelder, 70°C Maximal-und Differentialauswertung

Installation

Achtung: Beachten Sie bitte die allgemeinen Richtlinien zu Systemplanung und -entwurf, Installation, Inbetriebnahme, Verwendung und Wartung gemäß CEN/TS 54-14, sowie die örtlichen Vorschriften.

Melder installieren:

1. Setzen Sie den Melderkopf in den Montagesockel ein und drehen Sie ihn im Uhrzeigersinn, bis er einrastet.

Der Melder kann falls erforderlich im Montagesockel verriegelt werden. Entfernen Sie dazu vor der Installation das Verschlussstück am Melder (Abbildung 1).

Jeder Sockel der 700-Serie verfügt über einen Überbrückungsschalter zwischen der LINE IN (1)- und LINE OUT (2)-Anschlussklemme im Schaltkreis des konventionellen Melders. Der Sockel wird mit geschlossenem Überbrückungsschalter geliefert. Der Überbrückungsschalter ist standardmäßig aktiviert, was Ihnen ermöglicht, die Meldergruppenverkabelung nur mithilfe der Sockel zu

überprüfen. Der Überbrückungsschalter wird automatisch getrennt, wenn ein Melder eingesetzt wird, wodurch die Brandmelderzentrale eine Störungsmeldung bei Entfernen des Melders erzeugen kann.

Melder sollten nach der Installation stets getestet werden.

Hinweis: Beachten Sie bitte, dass für die Modelle der 700-Serie keine Polaritätsvorgabe gilt. Beim Anschluss einer Parallelanzeige muss die Polarität beachtet werden.

Wartung

Einen verriegelten Melder entfernen:

1. Führen Sie einen kleinen Schraubendreher in die Aussparung des Verschlussstücks ein (Abbildung 2).
2. Drücken Sie ihn nach innen und drehen Sie den Melder gegen den Uhrzeigersinn.

Alle Melder werden mit einer Staubschutzabdeckung aus Kunststoff ausgeliefert. Der Rauchmelder funktioniert nicht mit angebrachter Schutzabdeckung. Die Schutzabdeckung muss nach abgeschlossener Installation und vor dem Testlauf entfernt werden.

So ersetzen Sie die Rauchkammer:

1. Entfernen Sie den Melderkopf vom Montagesockel.
2. Entfernen Sie die Melderabdeckung, indem Sie einen Schraubendreher einführen und die Abdeckung anheben, wie in Abbildung 3 gezeigt.
3. Entfernen Sie die alte Rauchkammer aus dem Melder (Abbildung 4) und setzen Sie die Ersatzrauchkammer ein.
4. Setzen Sie die Melderabdeckung wieder auf den Melderkopf und drücken Sie die Abdeckung nach unten, bis sie einrastet. Setzen Sie den Melder zurück in den Montagesockel.
5. Testen Sie den Melder gemäß den örtlichen Vorschriften und prüfen Sie, ob er ein Alarmsignal an die Brandmelderzentrale senden kann.

Um die Rauchkammer zu reinigen, befolgen Sie die oben genannten Anweisungen zur Entfernung der Kammer, und verwenden Sie Druckluft, um die Kammer von Staub zu befreien.

Achtung: Nach Ersetzen oder Reinigen der Rauchkammer muss die Empfindlichkeit geprüft werden. Verwenden Sie dazu den unten beschriebenen Empfindlichkeitstest.

Testen

Weitere Informationen zum genaueren Feststellen der Empfindlichkeit finden Sie unter "Empfindlichkeitstestmodus" in Tabelle 2 unten. Der Test wird initiiert, indem ein Magnet an den integrierten Reedschalter gehalten wird, der durch das Wort TEST am Meldergehäuse gekennzeichnet ist. Die Testergebnisse werden an der Anzahl der LED-Blinksignale abgelesen, wie unten beschrieben. Setzen Sie den Melder zurück, wenn der Test abgeschlossen ist.

Tabelle 2: Empfindlichkeitstestmodus

Verdunkelung [1]	Blinksignale	Anzeige
	1	Nicht behebbaren Hardwarefehler gefunden. Setzen Sie den Melder zurück, und führen Sie den Test erneut aus. Bleibt die Anzeige unverändert, ersetzen Sie den Melder.
> 9	2	Der Melder ist nicht empfindlich genug.
8.4	3	Reinigen Sie ihn wie vorgeschrieben. Überprüfen Sie, dass der Rauchkammerblock vollständig eingerastet ist.
7.2	4	Die Empfindlichkeit des Melders liegt innerhalb der Grenzwerte.
6.1	5	Keine.
4.9	6	
3.8	7	
2.6	8	Der Melder ist zu empfindlich.
< 2	9	Reinigen Sie ihn wie vorgeschrieben.

[1] Ungefährer Wert, basierend auf (% / m) Fotodetektor

Technische Daten

Betriebsspannung	8,5 bis 33V Gleichspannung
Stromaufnahme	
Ruhezustand	100µA
Alarm	15 bis 60mA
Relaiskontakt	2A bei 30V Gleichspannung 1A bei 120V Gleichspannung
IP Nennbelastung	IP43
Kompatible Montagesockel	DB702, DB702U
Relative Luftfeuchtigkeit	0 bis 95% nicht kondensierend
Temperatur	
Betrieb	
DP721I, DP721R, DP721RT, DP721T	-10 bis 55°C
DT713-5, DT713-5R DT713-7	-10 bis 50°C -10 bis 65°C
Lagerung	-10 bis 70°C
Farbe	Weiß
Abmessungen (Ø × H)	100 × 50 mm
Gewicht	
DP721I	112g
DP721R, DP721RT	115 g
DP721T	109 g
DT713-5	84 g
DT713-5R	87 g
DT713-7	85 g

Regulatorische Informationen

Dieser Abschnitt enthält eine Zusammenfassung der erklärten Leistung gemäß der Verordnung zu Bauprodukten (EU) 305/2011 und den delegierten Verordnungen (EU) 157/2014 und (EU) 574/2014.

Ausführliche Informationen finden Sie in der Leistungserklärung des Produkts (verfügbar unter firesecurityproducts.com).

Konformität	
Notifizierte Stelle(n)	1134
Hersteller	Carrier Safety System (Hebei) Co. Ltd., 80 Changjiang East Road, QETDZ, Qinhuangdao 066004, Hebei, China. Autorisierter EU-Produktionsvertreter: Carrier Fire & Security B.V., Kelvinstraat 7, 6003 DH Weert, Niederlande.
Erklärung der Performance-Nummer	
DP721I, DP721R	360-4227-0399
DT713-5, DT713-5R, DT713-7	360-4227-0599
DP721RT, DP721T	360-4227-0799
Jahr der ersten CE-Kennzeichnung	05
Produktidentifikation	Siehe Modelnummer auf dem Produkt-Identifikationaufkleber
Beabsichtigte Verwendung	Siehe Produkt Erklärung der Performance
Erklärte Leistung	Siehe Produkt Erklärung der Performance

Kontaktinformationen und Produktdokumentationen

Kontaktinformationen und aktuelle Produktdokumentationen finden Sie unter firesecurityproducts.com.

Produktwarnungen und Haftungsausschluss

DIESE PRODUKTE SIND FÜR DEN VERKAUF AN UND DIE INSTALLATION DURCH QUALIFIZIERTES PERSONAL VORGESEHEN. CARRIER FIRE & SECURITY B.V. ÜBERNIMMT KEINERLEI GEWÄHRLEISTUNG DAFÜR, DASS NATÜRLICHE ODER JURISTISCHE PERSONEN, DIE UNSERE PRODUKTE ERWERBEN, SOWIE „AUTORISIERTE HÄNDLER“ ODER „AUTORISIERTE WIEDERVERKÄUFER“ ÜBER DIE ERFORDERLICHE QUALIFIKATION UND ERFAHRUNG VERFÜGEN, UM BRANDSCHUTZ- ODER SICHERHEITSTECHNISCHE PRODUKTE ORDNUNGSGEMÄSS ZU INSTALLIEREN.

Weitere Informationen zu Haftungsausschlüssen sowie zur Produktsicherheit finden Sie unter <https://firesecurityproducts.com/policy/product-warning/>, oder scannen Sie den QR-Code:



ES: Hoja de instalación

Descripción

La serie 700 de detectores de incendio puntuales convencionales se utiliza con los zócalos de montaje DB702 y DB702U.

Tabla 1: Detectores puntuales convencionales de la serie 700

Modelo	Tipo de detector
DP721I	Detector óptico de humo con salida de piloto de acción
DP721R	Detector óptico de humo con salida de relé
DP721RT	Detector múltiple óptico/térmico con salida de relé
DP721T	Detector múltiple óptico/térmico con salida de piloto de acción
DT713-5	Detector de temperatura, 57° C termovelocimétrico
DT713-5R	Detector de temperatura, 57° C termovelocimétrico con salida de relé
DT713-7	Detector de temperatura, 70°C termovelocimétrico

Instalación

Precaución: Consulte la norma CEN/TS 54-14 y las normativas locales para obtener información acerca de las directrices de planificación, diseño, instalación, funcionamiento, utilización y mantenimiento del sistema.

Cómo instalar un detector:

1. Inserte la cabeza del detector en el zócalo de montaje y gírela en el sentido de las agujas del reloj hasta que oiga un click.

Si es necesario, el detector se puede bloquear en el zócalo de montaje. Para ello, hay que retirar la lengüeta de bloqueo del detector antes de la instalación (Figura 1).

Todos los zócalos de la serie 700 cuentan con un interruptor de continuidad entre los terminales de Línea de entrada (1) y Línea de salida (2). El zócalo es suministrado con el interruptor en su posición cerrada. El interruptor está habilitado por defecto, lo que le permite comprobar el cableado de la zona utilizando únicamente los zócalos. El enlace se desconectará automáticamente al insertar un detector, lo que permite que el panel genere un mensaje de fallo cuando se quite el detector.

Compruebe siempre los detectores tras su instalación.

Nota: Tenga en cuenta que todos los modelos de la serie 700 son insensibles a la polaridad. La polaridad se debe respetar al utilizar pilotos de acción.

Mantenimiento

Para quitar un detector bloqueado:

1. Inserte un destornillador pequeño en la ranura de la lengüeta de bloqueo (Figura 2).
2. Apriete y gire el detector en el sentido contrario a las agujas del reloj.

Todos los detectores incluyen un protector contra el polvo de plástico. Los detectores de humo no funcionarán con el protector contra el polvo puesto. Hay que quitarlo una vez completada la instalación, antes de realizar la prueba.

Para sustituir la cámara óptica:

1. Extraiga la cabeza del detector del zócalo de montaje.
2. Retire el protector del detector insertando un destornillador y levantándolo como se muestra en la Figura 3.
3. Quite la cámara óptica usada del detector (Figura 4) e inserte la cámara óptica de sustitución.
4. Vuelva a colocar el protector del detector colocándolo sobre la cabeza del detector y apretando hasta que oiga 'click'. Vuelva a instalar el detector en el zócalo de montaje.
5. Pruebe el detector de acuerdo con las regulaciones locales y verifique que envía una señal de alarma al panel de control.

Para limpiar la cámara óptica, siga las instrucciones anteriores para su extraerlo y utilice aire comprimido para quitar el polvo.

Precaución: Tras sustituir o limpiar la cámara óptica, compruebe la sensibilidad con la prueba de nivel de sensibilidad que se describe más adelante.

Prueba

Si desea información detallada sobre las pruebas de sensibilidad, consulte a continuación el modo de prueba de nivel de sensibilidad en la tabla 2. La prueba se inicia colocando un imán en el interruptor 'reed', marcado con la palabra TEST en la carcasa del detector. Los resultados de las pruebas se indican con el número de veces que parpadea el LED, como se muestra. Restablezca el detector cuando se haya completado la prueba.

Tabla 2: Modo de prueba de nivel de sensibilidad

Obscuración [1]	Parpadeos	Indicación
	1	Se ha detectado fallo de hardware inservible. Restablezca el detector y vuelva a realizar la prueba. Si el indicador sigue igual, sustituya el detector.
> 9	2	El detector no es lo bastante sensible.
8.4	3	Realice una limpieza según las instrucciones. Asegúrese de que la cubierta del bloque óptico está totalmente encajada.
7.2	4	El detector está dentro de los límites de sensibilidad.
6.1	5	Ninguna.
4.9	6	
3.8	7	
2.6	8	El detector es demasiado sensible.
< 2	9	Realice una limpieza según las instrucciones

[1] Aproximación basada en el fotodetector (%/m)

Especificaciones

Tensión de funcionamiento	De 8,5 a 33 VCC
Corriente	
Reposo	100 µA
Alarma	de 15 a 60 mA
Contacto de relé	2 A a 30 VCC 1 A a 120 VCA
Índice de protección	IP43
Zócalos de montaje compatibles	DB702, DB702U
Humedad relativa	De 0 a 95% sin condensación
Temperatura	
Funcionamiento	
DP721I, DP721R, DP721RT, DP721T	De -10 a 55°C
DT713-5, DT713-5R	De -10 a 50°C
DT713-7	De -10 a 65°C
Almacenamiento	De -10 a 70°C
Color	Blanco
Dimensiones (Ø × Al)	100 × 50 mm
Peso	
DP721I	112 g
DP721R, DP721RT	115 g
DP721T	109 g
DT713-5	84 g
DT713-5R	87 g
DT713-7	85 g

Información relativa a las normativas

En esta sección se proporciona un resumen de las prestaciones declaradas según el Reglamento sobre los productos de construcción (UE) 305/2011 y los Reglamentos delegados (UE) 157/2014 y (UE) 574/2014.

Para obtener información detallada, consulte la Declaración de prestaciones (disponible en firesecurityproducts.com).

Conformidad	
Organismos notificados	1134
Fabricante	Carrier Safety System (Hebei) Co. Ltd., 80 Changjiang East Road, QETDZ, Qinhuangdao 066004, Hebei, China. Representante de fabricación autorizado en Europa: Carrier Fire & Security B.V., Kelvinstraat 7, 6003 DH Weert, Países Bajos.
Número de Declaración de Prestaciones	
DP721I, DP721R	360-4227-0399
DT713-5, DT713-5R, DT713-7	360-4227-0599
DP721RT, DP721T	360-4227-0799
Año de la primera marca CE	05
Identificación de producto	Ver el número de modelo en la etiqueta de identificación del producto
Uso previsto	Ver la declaración de rendimiento del producto
Rendimiento declarado	Ver la declaración de rendimiento del producto

Información de contacto y documentación del producto

Para conocer la información de contacto o para descargar la última documentación del producto, visite firesecurityproducts.com.

Advertencias del producto y descargos de responsabilidad

ESTOS PRODUCTOS ESTÁN DESTINADOS A LA VENTA A, E INSTALACIÓN POR, UN PROFESIONAL DE SEGURIDAD EXPERIMENTADO. CARRIER FIRE & SECURITY B.V. NO PUEDE GARANTIZAR QUE TODA PERSONA O ENTIDAD QUE COMPRE SUS PRODUCTOS, INCLUYENDO CUALQUIER "DISTRIBUIDOR O VENDEDOR AUTORIZADO", CUENTE CON LA FORMACIÓN O EXPERIENCIA PERTINENTE PARA INSTALAR CORRECTAMENTE PRODUCTOS RELACIONADOS CON LOS INCENDIOS Y LA SEGURIDAD.

Para obtener más información sobre exclusiones de garantía e información de seguridad de productos, consulte <https://firesecurityproducts.com/policy/product-warning/> o escanee el código QR:



FI: Asennusohje

Kuvaus

700-sarjan konventionaalisia paloilmaisimia käytetään DB702- ja DB702U-asennuspohjien kanssa.

Taulukko 1: 700-sarjan konventionaaliset ilmaisimet

Malli	Ilmaisimen tyyppi
DP721I	Optinen savuilmaisin, 2-johdinilmaisin
DP721R	Optinen savuilmaisin, jossa on relelähtö
DP721RT	Lämpö/savuyhdistelmäilmaisin, jossa on relelähtö
DP721T	Lämpö/savuyhdistelmäilmaisin, 2-johdinilmaisin
DT713-5	Lämpöilmaisin, 57° C, 2-maksimaali ja differentiaali - ilmaisim
DT713-5R	Lämpöilmaisin 57° C, maksimaali ja differentiaali - ilmaisim jossa on relelähtö
DT713-7	Lämpöilmaisin, 70°C, maksimaali ja differentiaali - ilmaisim

Asentaminen

Varoitus: CEN/TS 54-14 -standardissa ja paikallisissa säännöksissä annetaan yleiset ohjeet järjestelmän suunnittelusta, mallista, asennuksesta, käyttöönnotosta, käytöstä ja huollosta.

Ilmaisimen asennus:

1. Kiinnitä ilmaisiosa asennuspohjaan kiertämällä sitä myötäpäivään, kunnes se napsahtaa paikalleen.

Ilmaisim voidaan tarvittaessa lukita asennuspohjaan. Lukitse ilmaisim poistamalla ilmaisimen lukitusliuska ennen asennusta (kuva 1).

Jokaisessa 700-sarjan asennuspohjan kytkentänastat LINE IN (1) - ja LINE OUT (2) on ketjutettu. Pohja toimitetaan siten, että ketjutus on käytössä. Ketjutus on oletusarvoisesti käytössä, jotta asennuspohjien kytkentä voidaan tarkastaa kiinnittämättä ilmaisimia. Ketjutus katkeaa automaattisesti kun ilmaisim asetetaan paikalleen, jotta paneeli voi luoda vikailmoituksen, kun ilmaisim poistetaan.

Testaa aina ilmaisimet asennuksen jälkeen.

Huomautus: Huomaa, että mitkään 700-sarjan mallit eivät huomioi polaarisuutta. Polaarisuutta on seurattava hälytysmerkkivaloja käytettäessä.

Huolto

Avaa lukittu ilmaisim seuraavasti:

1. Aseta pieni ruuvimeisseli lukitusliuskan uraan (kuva 2).
2. Paina se sisään ja kierrä ilmaisinta vastapäivään.

Toimitettaessa ilmaisimien päällä on punainen muovinen pölysuojus. Savuilmaisimet eivät toimi, jos pölysuojus on paikallaan. Se on poistettava ennen testaamista, kun asennus on valmis.

Vaihda optinen kammio seuraavasti:

1. Irrota ilmaisim asennuspohjasta.
2. Poista ilmaisimen kansiosa asettamalla ruuvimeisseli sen sisään ja nostamalla ruuvimeisseliä kuvassa 3 esitetyllä tavalla.
3. Poista käytetty optinen kammio ilmaisimesta (kuva 4) ja aseta uusi optinen kammio paikalleen.
4. Kiinnitä ilmaisimen kansiosa takaisin asettamalla se ilmaisimen päälle ja painamalla sitä alaspäin, kunnes se napsahtaa paikalleen. Kiinnitä ilmaisim takaisin asennuspohjaan.
5. Testaa ilmaisim paikallisten säännösten mukaisesti ja varmista, että se antaa hälytysignaalin keskuslaitteelle.

Puhdista optinen kammio noudattamalla edellä kuvattuja irroitusohjeita ja poistamalla pöly paineilman avulla.

Varoitus: Kun olet vaihtanut tai puhdistanut optisen kammion, tarkista herkkyyks alla kuvatulla herkkyytestillä.

Testaaminen

Alla olevan taulukon 2 Herkkyystestitila-kohdassa on tarkemmat tiedot herkkyuden testauksesta. Testi aloitetaan pitämällä magneettia TEST-merkinnän kohdalla. Testin tulos ilmaistaan merkivalon vilkkumiskertojen määrällä (katso kuva). Palauta ilmaisin alkutilaan, kun testi on valmis.

Taulukko 2: Herkkyystestitila

Herkkyys [1]	Vilkkumis kerrat	Selitys
	1	Laitteistovika, jota ei voi korjata. Palauta ilmaisin alkutilaan ja toista testi. Jos testi antaa saman ilmaisutuloksen, vaihda ilmaisin.
> 9	2	Ilmaisin ei ole tarpeeksi herkkä.
8.4	3	Puhdista se ohjeiden mukaan. Tarkista, että optisen ilmaisimen kansiosa napsahtaa kokonaan paikalleen.
7.2	4	Ilmaisimen herkkyys on rajojen sisäpuolella.
6.1	5	Ei lisätoimia.
4.9	6	
3.8	7	
2.6	8	Ilmaisin on liian herkkä.
< 2	9	Puhdista se ohjeiden mukaan.

[1] Likimääräinen (% / m) fotoilmaisimeen perustuen

Tekniset tiedot

Käyttöjännite	8,5–33 VDC
Virta	
Valmiustila	100 µA
Hälytys	15–60 mA
Rele	2 A jännitteellä 30 VDC 1 A jännitteellä 120 VAC
IP-luokka	IP43
Yhteensopivat asennuspohjat	DB702, DB702U
Suhteellinen ilmankosteus	0–95 % (lauhtumaton)
Lämpötila	
Käyttö	
DP721I, DP721R, DP721RT, DP721T	–10...55°C
DT713-5, DT713-5R, DT713-7	–10...50°C –10...65°C
Varastointi	–10...70°C
Väri	Valkoinen
Mitat (Ø × k)	100 × 50 mm
Paino	
DP721I	112 g
DP721R, DP721RT	115 g
DP721T	109 g
DT713-5	84 g
DT713-5R	87 g
DT713-7	85 g

Lain edellyttämät tiedot

Tässä osiossa on yhteenveto rakennusalan tuotteita koskevan asetuksen (EU) 305/2011 ja delegoitujen asetusten (EU) 157/2014 ja (EU) 574/2014 mukaisesta ilmoitetusta suoritustasosta.

Lisätietoja on tuotteen suoritustasoilmoituksessa (saatavilla osoitteessa firesecurityproducts.com).

Vaatumustenmukaisuus	CE
Ilmoitetut laitokset	1134
Valmistaja	Carrier Safety System (Hebei) Co. Ltd., 80 Changjiang East Road, QETDZ, Qinhuangdao 066004, Hebei, China. Valtuutettu EU-alueen valmistusedustaja: Carrier Fire & Security B.V., Kelvinstraat 7, 6003 DH Weert, Alankomaat.
lukumäärä suoritustasoilmoituksesta	
DP721I, DP721R	360-4227-0399
DT713-5, DT713-5R, DT713-7	360-4227-0599
DP721RT, DP721T	360-4227-0799
Vuosi ensimmäisen CE-merkinnän	05
Tuotteen tunnistaminen	Katso mallinumero tuote-etiketistä
Käyttötarkoitus	Katso tuotteen suoritustasoilmoituksen
Ilmoitettu suoritustaso	Katso tuotteen suoritustasoilmoituksen

Yhteystiedot ja tuotedokumentaatio

Yhteystiedot ja uusin tuotedokumentaatio on saatavilla osoitteessa firesecurityproducts.com.

Tuotevaroitukset ja vastuuvapauslausekkeet

NÄMÄ TUOTTEET ON TARKOITETTU MYYTÄVIKSI VALTUUTETUILLE AMMATIHENKILÖILLE JA VALTUUTETTUIJEN AMMATIHENKILÖIDEN ASENETTAVIKSI. CARRIER FIRE & SECURITY B.V. EI VOI ANTAA MITÄÄN TAKUUTA SIITÄ, ETTÄ JOKU SEN TUOTTEITA OSTAVA HENKILÖ TAI TAHO, MUKAAN LUKIEN JOKIN "VALTUUTETTU KAUPPIAS" TAI "VALTUUTETTU JÄLLEENMYyjÄ", ON SAANUT RIITTÄVÄN KOULUTUKSEN TAI ON RIITTÄVÄN KOKENUT, JOTTA KYSEINEN HENKILÖ TAI TAHO OSAA ASENTAA OIKEIN PALOTURVALLISUUS- JA TURVALLISUUSTUOTTEITA.

Lisätietoja takuun vastuuvapauslausekkeista ja tuoteturvallisuustiedoista saa sivustosta <https://firesecurityproducts.com/policy/product-warning/> tai skannaamalla QR-koodin:



FR: Fiche d'installation

Description

Les détecteurs d'incendie conventionnels de la série 700 s'utilisent avec les bases de montage DB702 et DB702U.

Tableau 1 : Détecteurs conventionnels de la série 700

Modèle	Type de détecteur
DP721I	Détecteur de fumée optique avec sortie indicateur
DP721R	Détecteur de fumée optique avec sortie de relais
DP721RT	Détecteur multiple optique/thermique avec sortie relais
DP721T	Détecteur multiple optique/thermique avec sortie indicateur
DT713-5	Détecteur thermique, 57° C fixe et vélocimétrique
DT713-5R	Détecteur thermique, 57° C fixe et vélocimétrique avec sortie relais
DT713-7	Détecteur thermique, 70 C fixe et vélocimétrique

Installation

Attention : Pour obtenir des instructions générales sur la planification, la conception, l'installation, la mise en service, l'utilisation et la maintenance des systèmes, reportez-vous à la norme CEN/TS 54-14 et aux réglementations locales en vigueur.

Installation d'un détecteur:

1. Insérez la tête du détecteur dans le socle et faites-la tourner dans le sens des aiguilles d'une montre jusqu'à ce que vous entendiez un clic indiquant qu'elle est correctement placée.

Si nécessaire, le détecteur peut être verrouillé au niveau du socle. Pour ce faire, retirez la languette de verrouillage située sur le détecteur avant l'installation (fig. 1).

Les bases de la série 700 comportent une liaison de continuité entre les bornes LINE IN (1) et LINE OUT (2) du circuit de détection conventionnel. La liaison de la base est fournie en position fermée. Elle est activée par défaut, ce qui vous permet de contrôler le câblage de la zone au moyen des bases uniquement. La liaison sera automatiquement déconnectée lors de l'insertion d'un détecteur, permettant la génération par la centrale d'un message de dérangement en cas de retrait du détecteur.

Vous devez toujours tester les détecteurs après leur installation.

Remarque : tous les modèles de la série 700 sont insensibles à la polarité. Les polarités doivent être respectées lorsque sont utilisés des indicateurs.

Entretien

Retrait d'un détecteur verrouillé:

1. Insérez un petit tournevis dans le logement de la languette de verrouillage (fig. 2).
2. Appuyez, puis faites tourner le détecteur dans le sens contraire des aiguilles d'une montre.

Tous les détecteurs sont fournis avec une housse de protection en plastique. Les détecteurs de fumée ne fonctionnent pas lorsque la housse de protection est installée. Elle doit être retirée une fois l'installation terminée, avant d'effectuer les tests.

Pour remplacer la chambre optique:

1. Retirez la tête du détecteur du socle.
2. Retirez le couvercle du détecteur en y insérant un tournevis et en le soulevant (fig. 3).
3. Retirez la chambre optique usagée du détecteur (fig. 4) et insérez celle de remplacement.
4. Remplacez le couvercle du détecteur sur la tête du détecteur et appuyez dessus vers le bas jusqu'à ce que vous entendiez un clic indiquant qu'il est correctement placé. Réinstallez le détecteur dans son socle.
5. Testez le détecteur conformément aux réglementations locales et vérifiez qu'une alarme se déclenche au niveau de la centrale de détection incendie.

Pour nettoyer la chambre optique, suivez les instructions ci-dessus relatives au remplacement, puis utilisez de l'air comprimé pour enlever la poussière.

Attention : Après avoir remplacé ou nettoyé la chambre optique, contrôlez la sensibilité en effectuant le test du niveau de sensibilité décrit ci-dessous.

Test

Pour effectuer un test de sensibilité approfondi, reportez-vous au mode test du niveau de sensibilité décrit au tableau 2 ci-dessous. Pour démarrer le test, positionnez un aimant sur le contact en ampoule, indiqué par le mot TEST sur le boîtier du détecteur. Les résultats du test sont indiqués par le nombre de clignotements des LED (voir tableau). Une fois le test terminé, réinitialisez le détecteur.

Tableau 2 : Mode test du niveau de sensibilité

Obscurcissement [1]	Clignotements	Symptôme
	1	Une panne matérielle irrémédiable a été détectée. Réinitialisez le détecteur et exécutez de nouveau le test. Si le symptôme subsiste, remplacez le détecteur.
> 9	2	Le détecteur n'est pas suffisamment sensible.
8.4	3	Nettoyez-le conformément aux instructions. Vérifiez que le couvercle du bloc optique est correctement fixé.
7.2	4	Le détecteur se trouve dans les limites de sensibilité.
6.1	5	Aucun.
4.9	6	
3.8	7	
2.6	8	Le détecteur est trop sensible.
< 2	9	Nettoyez-le conformément aux instructions

[1] Approximation basée sur photodétecteur (% / m)

Spécifications

Tension nominale	8,5 à 33 Vcc
Courant	
Veille	100 µA
Alarme	15 à 60 mA
Contact de relais	2A à 30 Vcc 1A à 120 Vca
Indice IP	IP43
Socles compatibles	DB702, DB702U
Humidité relative	10 à 95 % (sans condensation)
Température	
Fonctionnement	
DP721I, DP721R, DP721RT, DP721T	-10 à 55°C
DT713-5, DT713-5R	-10 à 50°C
DT713-7	-10 à 65°C
Stockage	-10 à 70°C
Couleur	Blanc
Dimensions (Ø × H)	100 × 50 mm
Poids	
DP721I	112 g
DP721R, DP721RT	115 g
DP721T	109 g
DT713-5	84 g
DT713-5R	87 g
DT713-7	85 g

Informations sur la réglementation

Cette section constitue un résumé de la déclaration des performances. Cette dernière est établie conformément au règlement (UE) 305/2011 relatif aux produits de construction, ainsi qu'aux règlements délégués (UE) 157/2014 et (UE) 574/2014.

Pour obtenir des informations détaillées, consultez la déclaration des performances à l'adresse firesecurityproducts.com.

Conformité	
Organisme(s) notifié(s)	1134
Fabricant	Carrier Safety System (Hebei) Co. Ltd., 80 Changjiang East Road, QETDZ, Qinhuangdao 066004, Hebei, Chine. Représentant européen du fabricant : Carrier Fire & Security B.V., Kelvinstraat 7, 6003 DH Weert, Pays-Bas.
Numéro de la Déclaration de Performance	
DP721I, DP721R	360-4227-0399
DT713-5, DT713-5R,	360-4227-0599
DT713-7	360-4227-0599
DP721RT, DP721T	360-4227-0799
Année de la première certification CE	05
Identification du produit	Voir le numéro du modèle sur l'étiquette d'identification du produit
Utilisation prévue	Voir la Déclaration de Performance du produit
Performance déclarée	Voir la Déclaration de Performance du produit

Coordonnées et documentation

Pour obtenir nos informations de contact ou télécharger la documentation la plus récente sur le produit, rendez-vous à l'adresse firesecurityproducts.com.

Avertissements et avis de non-responsabilité

CES PRODUITS SONT DESTINÉS À DES PROFESSIONNELS EXPÉRIMENTÉS, QUI DOIVENT ÉGALEMENT SE CHARGER DE LEUR INSTALLATION. CARRIER FIRE & SECURITY B.V. NE PEUT GARANTIR QU'UNE PERSONNE OU ENTITÉ FAISANT L'ACQUISITION DE CEUX-CI, Y COMPRIS UN REVENDEUR AGRÉÉ, DISPOSE DE LA FORMATION OU DE L'EXPÉRIENCE REQUISE POUR PROCÉDER À CETTE MÊME INSTALLATION DE FAÇON APPROPRIÉE.

Pour obtenir des informations supplémentaires sur les garanties et la sécurité, rendez-vous à l'adresse <https://firesecurityproducts.com/policy/product-warning/> ou scannez le code QR :



HU: Telepítési lap

Leírás

A 700 sorozatú hagyományos, pontszerű érzékelők DB702 és DB702U aljzatokkal használhatók.

1. táblázat: 700 sorozatú hagyományos, pontszerű érzékelők

Típus	Érzékelő típusa
DP721I	Optikai füstérzékelő másodkijelző kimenettel
DP721R	Optikai füstérzékelő relékimenettel
DP721RT	Optikai/hő multikritériumos érzékelő relékimenettel
DP721T	Optikai/hő multikritériumos érzékelő másodkijelző kimenettel
DT713-5	Hőérzékelő, 57° C hőmaximum és hősebesség érzékelő
DT713-5R	Hőérzékelő, 57° C hőmaximum és hősebesség érzékelő relékimenettel
DT713-7	Hőérzékelő, 70°C hőmaximum és hősebesség érzékelő

Telepítés

Vigyázat: A rendszer tervezésére, kialakítására, felszerelésére, próbaüzemére, használatára és karbantartására vonatkozó általános alapelveket CEN/TS 54-14 számú szabvány és a helyi előírások szabják meg.

Az érzékelő felszerelése:

- Illesse az érzékelő fejét az aljzathoz, és forgassa el az óramutató járásával megegyező irányba, amíg a helyére nem kattán.

Az érzékelőt az aljzathoz lehet zárni, ha szükséges. Ehhez felszerelés előtt vegye le a rögzítőfület az érzékelőről (1. ábra).

A 700-as sorozatú aljzatok folytonossági összeköttetést hoznak létre a hagyományos érzékelő áramkör LINE IN (1) és LINE OUT (2) csatlakozói között. Kiszállításkor az összeköttetés zárt helyzetben van. Alapértelmezés szerint az összeköttetés engedélyezett, így csak az aljzatok használatával is ellenőrizheti a zóna kábelezését. Az összeköttetés automatikusan szétkapcsol egy érzékelő behelyezésekor, így a központ hibaüzenetet generálhat az érzékelő eltávolításakor.

Mindig tesztelje az érzékelőket telepítés után.

Megjegyzés: Vegye figyelembe, hogy a 700 sorozat modelljei nem érzékenyek a polarításra. A polaritást csak másodkijelzők használatakor kell figyelembe venni.

Karbantartás

Rögzített érzékelő eltávolítása:

1. Helyezzen egy kis csavarhúzó a rögzítőfülön lévő lyukba (2. ábra).
2. Nyomja be és forgassa el az érzékelőt az óramutató járásával ellentétes irányba.

Minden érzékelő műanyag porvédővel kerül forgalomba. A füstérzékelők nem működnek, ha rajtuk van a porvédő. A beszerelés után, a tesztelés előtt el kell távolítani róla.

Az optikai kamra cseréje:

1. Csavarja ki az érzékelőfejet az aljzataból.
2. Távolítsa el az érzékelő fedelét úgy, hogy behelyez egy csavarhúzó, és a 3. ábrán látható módon megemeli.
3. Vegye ki a használt optikai kamrát az érzékelőből (4. ábra), és helyezze be az újat.
4. Helyezze vissza az érzékelő fedelét úgy, hogy ráteszi az érzékelő fejére, és lenyomja, amíg a helyére nem kattann. Csavarja vissza az érzékelőt az aljzatba.
5. Tesztelje az érzékelőt a helyi előírások szerint, és ellenőrizze, hogy riasztást ad ki a közponon.

Az optikai kamra tisztításához kövesse a fenti utasításokat, és használjon sűrített levegőt a por eltávolításához.

Vigyázat: Az optikai kamra cseréje vagy tisztítása után ellenőrizze az érzékenységet a lenti teszttel.

Tesztelés

A mélyreható érzékenységteszteléshez lásd az érzékenységszintet tesztelő üzemmódot a lenti 2. táblázatban. A teszt indításához tartson egy mágneset az érzékelő burkolatán TEST szóval jelzett kapcsolóhoz. A teszt eredményét az mutatja, hányszor villan fel a LED, az alábbiak szerint. A teszt végeztével állítsa alaphelyzetbe az érzékelőt.

2. táblázat: Érzékenységi szintet tesztelő üzemmód

Elsőtétetés [1]	Villanás	Jelzés
	1	Javíthatatlan hardverhiba lépett fel. Állítsa alaphelyzetbe az érzékelőt, és futtassa újra a tesztet. Ha a jelzés nem változik, cserélje az érzékelőt.
> 9	2	Az érzékelő nem eléggé érzékeny.
8.4	3	Tisztítsa meg az utasítások szerint. Ellenőrizze, hogy az optikai blokk burkolata teljesen le van-e nyomva.
7.2	4	Az érzékelő az érzékenységi határértékek között van.
6.1	5	Nincs.
4.9	6	
3.8	7	
2.6	8	Az érzékelő túl érzékeny
< 2	9	Tisztítsa meg az utasítások szerint.

[1] Hozzávetőleges érték a (% / m) fényérzékelő alapján

Műszaki adatok

Üzemi feszültség	8,5 - 33 VDC
Áramerősség	
Készenléti	100 µA
Riasztási	15 - 60 mA
Relé terhelhetősége	2 A / 30 VDC 1 A / 120 VDC
IP-védettség	IP43
Kompatibilis aljzatok	DB702, DB702U
Relatív páratartalom	0 – 95% (nem lecsapódó)
Hőmérséklet	
Üzemi	
DP721I, DP721R, DP721RT, DP721T	-10 - 55°C
DT713-5, DT713-5R	-10 - 50°C
DT713-7	-10 - 65°C
Tárolási	-10 - 70°C
Szín	Fehér
Méret (Ø × M)	100 × 50 mm
Tömeg	
DP721I	112 g
DP721R, DP721RT	115 g
DP721T	109 g
DT713-5	84 g
DT713-5R	87 g
DT713-7	85 g

Gyártói információk

Ez a fejezet az építési termékekről szóló 305/2011/EU sz. rendelet és a 157/2014/EU és 574/2014/EU sz. felhatalmazáson alapuló rendeletek szerinti, nyilatkozatban megadott teljesítményadatokat összegzi.

Részletes tudnivalókat a termék teljesítménynyilatkozatában talál (elérhető a firesecurityproducts.com weboldalon).

Megfelelőség	
Bejelentett szervek	1134
Gyártó	Carrier Safety System (Hebei) Co. Ltd., 80 Changjiang East Road, QETDZ, Qinhuangdao 066004, Hebei, China. Európai hivatalos gyártási képviselő: Carrier Fire & Security B.V., Kelvinstraat 7, 6003 DH Weert, Netherlands.
Teljesítménynyilatkozat száma	DP721I, DP721R 360-4227-0399 DT713-5, DT713-5R, 360-4227-0599 DT713-7 360-4227-0599 DP721RT, DP721T 360-4227-0799
Első CE jelölés éve	05
Termék azonosító	A modell számát lásd a termék azonosító címkéjén
Tervezett felhasználás	Lásd a a termék teljesítménynyilatkozatában
A nyilatkozat szerinti teljesítmény	Lásd a a termék teljesítménynyilatkozatában

Elérhetőség és termékdokumentáció

Az elérhetőségi adatokat megtalálja és a legújabb termékdokumentációt letöltheti a firesecurityproducts.com weboldalról.

Termékkel kapcsolatos figyelmeztetések és a felelősség kizárása

EZEKET A TERMÉKEKET MEGFELELŐEN KÉPESÍTETT SZAKEMBEREK RÉSZÉRE ÉRTÉKESÍTIK, ILLETVE ILYEN SZAKEMBEREKNEK KELL ŐKET TELEPÍTENIE. AZ CARRIER FIRE & SECURITY B.V. NEM TUDJA BIZTOSÍTANI, HOGY A TERMÉKEIT MEGVÁSÁROLÓ TERMÉSZETES VAGY JOGI SZEMÉLY, BELEÉRTVE A „HIVATALOS FORGALMAZÓT” ÉS A „HIVATALOS VISZONTELADÓT”, MEGFELELŐEN KÉPZETT, ILLETVE TAPASZTALT A TŰZVÉDELMI ÉS BIZTONSÁGTECHNIKAI TERMÉKEK HELYES TELEPÍTÉSE TERÉN.

A garanciára vonatkozó további nyilatkozatokkal és termékbiztonsági információkkal kapcsolatban keresse fel a <https://firesecurityproducts.com/policy/product-warning/> oldalt, vagy olvassa be az alábbi QR-kódot:



IT: Istruzioni per l'installazione

Descrizione

I rivelatori antincendio per punti convenzionali della serie 700 vengono utilizzati con le basi di montaggio DB702 e DB702U.

Tabella 1: Rivelatori puntiformi convenzionali Serie 700

Modello	Tipo di rivelatore
DP721I	Rivelatore ottico di fumo con uscita indicatore remoto
DP721R	Rivelatore ottico di fumo con uscita relè
DP721RT	Rivelatore multicriterio ottico/termico con uscita relè
DP721T	Rivelatore multicriterio ottico/termico con uscita indicatore remoto
DT713-5	Rivelatore termico, rivelatore a temperatura fissa di 57° C e termovelocimetrico
DT713-5R	Rivelatore termico, rivelatore a temperatura fissa di 57° C e termovelocimetrico con uscita relè
DT713-7	Rivelatore termico, rivelatore a temperatura fissa di 70° C e termovelocimetrico

Installazione

Attenzione: Per istruzioni generali su organizzazione, progettazione, installazione, messa in servizio, uso e manutenzione del sistema, fare riferimento alla norma CEN/TS 54-14 e alle normative locali.

Installazione di un rivelatore:

1. Inserire il rivelatore nella base di montaggio e ruotarlo in senso orario fino alla posizione di scatto.

Se necessario, il rivelatore può essere bloccato nella base di montaggio. A tal fine, prima dell'installazione rimuovere la linguetta di blocco sul rivelatore (Figura 1).

Ogni base della Serie 700 dispone di un collegamento di continuità tra i terminali LINE IN (1) e LINE OUT (2) del circuito del rivelatore convenzionale. La base viene fornita con il collegamento nella posizione chiusa. Per impostazione predefinita il collegamento è attivo; questo consente di controllare il cablaggio di zona usando solo le basi. Quando viene inserito un rivelatore, il collegamento viene interrotto automaticamente in modo che la centrale possa generare un messaggio di errore quando il rivelatore viene rimosso.

Testare sempre i rivelatori dopo l'installazione.

Nota: notare che tutti i modelli della Serie 700 sono insensibili alla polarità. La polarità deve essere rispettata quando si usano indicatori remoti.

Manutenzione

Rimozione di un rivelatore bloccato:

1. Inserire un cacciavite di piccole dimensioni nell'apposita fessura di blocco (Figura 2).
2. Premere col cacciavite la linguetta interna e ruotare il rivelatore in senso antiorario.

Tutti i rivelatori vengono spediti con una copertura antipolvere in plastica. Per azionare i rivelatori di fumo è necessario rimuovere la copertura antipolvere. Tale copertura deve essere rimossa ad installazione completata, prima di effettuare i test.

Per sostituire la camera ottica:

1. Rimuovere il rivelatore dalla base di montaggio.
2. Rimuovere il coperchio del rivelatore inserendovi un cacciavite e sollevandolo come mostrato nella Figura 3.
3. Rimuovere dal rivelatore la camera ottica utilizzata (Figura 4) ed inserire la camera ottica sostitutiva.
4. Sostituire il coperchio del rivelatore posizionandolo sul rivelatore spingendo verso il basso fino alla posizione di scatto. Reinstallare il rivelatore sulla base di montaggio.
5. Testare il rivelatore conformemente alle normative locali e verificare che segnali un allarme alla centrale.

Per pulire la camera ottica, seguire le istruzioni riportate sopra per la rimozione ed utilizzare aria compressa per rimuovere la polvere.

Attenzione: Dopo la sostituzione o la pulizia della camera ottica, verificare la sensibilità con il test del livello di sensibilità descritto di seguito.

Test

Per verificare la sensibilità in modo approfondito, consultare la modalità di verifica del livello di sensibilità nella tabella 2 qui sotto. Il test viene avviato posizionando un magnete sull'interruttore reed integrato e contrassegnato dalla parola TEST sull'involucro del rivelatore. I risultati del test sono rappresentati dal numero di volte che il LED lampeggia, come mostrato. Una volta completato il test, effettuare il reset del rivelatore.

Tabella 2: Modalità di verifica del livello di sensibilità

Oscuramento [1]	Lampeggiamenti	Indicazione
	1	Dispositivo non utilizzabile a causa di guasto hardware Effettuare il reset del rivelatore e riavviare il test. Se l'indicazione rimane la stessa, sostituire il rivelatore.
> 9	2	La sensibilità del rivelatore è insufficiente.
8.4	3	Pulire seguendo le istruzioni. Assicurarsi che il coperchio del blocco ottico sia stato inserito correttamente.
7.2	4	Il rivelatore rientra nei limiti di sensibilità previsti.
6.1	5	nessuna.
4.9	6	
3.8	7	
2.6	8	La sensibilità del rivelatore è eccessiva.
< 2	9	Pulire seguendo le istruzioni

[1] Approssimazione in base al fotorivelatore (%/m)

Specifiche

Tensione di funzionamento	da 8,5 a 33 V CC
Corrente	
Standby	100 µA
Allarme	da 15 a 60 mA
Contatto relé	da 2A a 30 V CC da 1A a 120 V CA
Grado di protezione IP	IP43
Basi di montaggio compatibili	DB702, DB702U
Umidità relativa	da 0 a 95% senza condensa
Temperatura	
Funzionamento	
DP721I, DP721R, DP721RT, DP721T	da -10 a 55°C
DT713-5, DT713-5R, DT713-7	da -10 a 50°C da -10 a 65°C
Stoccaggio	da -10 a 70°C
Colore	Bianco
Dimensioni (Ø × H)	100 × 50 mm
Peso	
DP721I	112 g
DP721R, DP721RT	115 g
DP721T	109 g
DT713-5	84 g
DT713-5R	87 g
DT713-7	85 g

Informazioni sulle normative

Questa sezione fornisce un riepilogo delle prestazioni dichiarate in base al regolamento dei prodotti da costruzione (UE) 305/2011 e ai regolamenti delegati (UE) 157/2014 e (UE) 574/2014.

Per informazioni dettagliate, consultare la Dichiarazione di prestazione (DoP) del prodotto (disponibile al sito firesecurityproducts.com).

Conformità	
Organismi notificati	1134
Produttore	Carrier Safety System (Hebei) Co. Ltd., 80 Changjiang East Road, QETDZ, Qinhuangdao 066004, Hebei, Cina. Rappresentante di produzione autorizzato per EU: Carrier Fire & Security B.V., Kelvinstraat 7, 6003 DH Weert, Paesi Bassi.
Numero della Dichiarazione di Prestazione	
DP721I, DP721R	360-4227-0399
DT713-5, DT713-5R, DT713-7	360-4227-0599
DP721RT, DP721T	360-4227-0799
Anno della prima marcatura CE	05
Identificazione del prodotto	Vedi numero di modello sull'etichetta di identificazione del prodotto

Uso previsto	Vedi la Dichiarazione di Prestazione del prodotto
Prestazioni dichiarate	Vedi la Dichiarazione di Prestazione del prodotto

Informazioni di contatto e documentazione del prodotto

Per informazioni di contatto o per scaricare la documentazione del prodotto più aggiornata, visitare firesecurityproducts.com.

Avvertenze sul prodotto e dichiarazioni di non responsabilità

QUESTI PRODOTTI SONO DESTINATI ALLA VENDITA A, E DEVONO ESSERE MONTATI DA, UN ESPERTO QUALIFICATO. CARRIER FIRE & SECURITY B.V. NON PUÒ GARANTIRE CHE LE PERSONE O GLI ENTI CHE ACQUISTANO I SUOI PRODOTTI, COMPRESI I "RIVENDITORI AUTORIZZATI", DISPONGANO DELLA FORMAZIONE O ESPERIENZA ADEGUATE PER ESEGUIRE LA CORRETTA INSTALLAZIONE DI PRODOTTI PER LA SICUREZZA E PER LA PROTEZIONE ANTINCENDIO.

Per ulteriori informazioni sulle esclusioni di garanzia e sulla sicurezza dei prodotti, consultare il sito <https://firesecurityproducts.com/policy/product-warning/> oppure eseguire la scansione del codice QR:



NL: Installatieblad

Omschrijving

De conventionele puntdetectoren serie 700 worden gebruikt in combinatie met de montagevoeten DB702 en DB702U.

Tabel 1: Conventionele puntdetectoren serie 700

Model	Detectortype
DP721I	Optische rookdetector met nevenindicatoruitgang
DP721R	Optische rookdetector met relaisuitgang
DP721RT	Multidetector (optisch/hitte) met relaisuitgang
DP721T	Multidetector (optisch/hitte) met nevenindicatoruitgang
DT713-5	Hittedetector, differentiaal met maximaalelement 57° C
DT713-5R	Hittedetector, differentiaal met maximaalelement 57° C en relaisuitgang
DT713-7	Hittedetector, differentiaal met maximaalelement 70 °C

Installatie

Waarschuwing: Raadpleeg voor algemene richtlijnen met betrekking tot systeemplanning, ontwerp, installatie, ingebruikname, gebruik en onderhoud CEN/TS 54-14 en de lokale regelgeving.

Een detector installeren:

1. Plaats de detector in de montagevoet en draai de detector rechtsom tot deze vastklikt.

Indien gewenst, kan de detector in de montagevoet worden vergrendeld. U kunt dit doen door voor de installatie het vergrendelingslipje te verwijderen (Afbeelding 1).

Elke montagevoet van de serie 700 heeft een doorverbindingsschakelaar tussen de LINE IN (1)- en LINE OUT (2)-aansluitingen van het conventionele detectorcircuit. De montagevoet wordt geleverd met de schakeling in de gesloten positie. Standaard is de verbinding ingeschakeld, zodat u de groepenbedrading kunt controleren met behulp van uitsluitend de montagevoeten. Bij het plaatsen van een detector wordt de verbinding automatisch verbroken. Dit stelt de centrale in staat om een foutmelding te genereren als de detector weer wordt verwijderd.

Test detectoren na de installatie altijd.

Opmerking: Alle modellen van de serie 700 zijn ongevoelig voor polariteit. Bij het gebruik van nevenindicatoren moet wel rekening worden gehouden met de polariteit.

Onderhoud

Een vergrendelde detector verwijderen:

1. Steek een kleine schroevendraaier in de sleuf van het vergrendelingslipje (Afbeelding 2).
2. Druk de detector in en draai de detector linksom.

Elke detector is bij levering voorzien van een rood plastic stofkapje. Zolang het stofkapje op de rookdetector zit, werkt de detector niet. Na het installeren van de rookdetector, nog vóór het testen, moet het stofkapje worden verwijderd.

Ga als volgt te werk om de optische kamer te vervangen:

1. Verwijder de detector van de montagevoet.
2. Verwijder de kap van de detector door er een schroevendraaier in te steken en de kap op te tillen (Afbeelding 3).
3. Verwijder de gebruikte optische kamer uit de detector (Afbeelding 4) en plaats een nieuwe optische kamer.
4. Plaats de kap van de detector terug. Dit doet u door de kap op de detector te positioneren en in te drukken tot deze vastklikt. Installeer vervolgens de detector weer op de montagevoet.
5. Test de detector volgens de lokale wet- en regelgeving en controleer of de detector in de centrale een alarm afgeeft.

Om de optische kamer te reinigen, volgt u bovenstaande instructies voor het verwijderen en gebruikt u perslucht om het stof te verwijderen.

Waarschuwing: Na het vervangen of reinigen van de optische kamer moet u de gevoeligheid testen met behulp van de gevoeligheidsniveaustest die hieronder wordt beschreven.

Testen

Om de gevoeligheid nauwkeurig te testen, maakt u gebruik van de testmode voor het gevoeligheidsniveau, zoals beschreven in Tabel 2 hieronder. U start de test door een magneet bij het interne reedcontact, gemarkeerd met het woord TEST op de detectorbehuizing, te houden. Het testresultaat wordt bepaald door het aantal knippersignalen van de LED. Zie hiertoe de tabel. Na het testen moet u de detector resetten.

Tabel 2: Testmode voor het gevoeligheidsniveau

Verduistering [1]	Aantal knippersignalen	Indicatie
	1	Er is een hardwarefout gevonden die niet kan worden verholpen. Reset de detector en voer de test nogmaals uit. Als er nog steeds hetzelfde wordt aangegeven, moet u de detector vervangen.
> 9	2	Het gevoeligheidsniveau van de detector is te laag.
8.4	3	Reinig de detector volgens de instructies. Controleer of de kap van het optische blok volledig is gesloten.
7.2	4	Het gevoeligheidsniveau van de detector valt binnen de normen.
6.1	5	Geen.
4.9	6	
3.8	7	
2.6	8	Het gevoeligheidsniveau van de detector is te hoog.
< 2	9	Reinig de detector volgens de instructies.

[1] Schatting gebaseerd op (% / m) optische detector

Technische specificaties

Bedrijfsspanning	8,5 t/m 33 V gelijkstroom
Stroom	
Standby	100 µA
Alarm	15 t/m 60 mA
Relaiscontact	2A bij 30 V gelijkstroom 1A bij 120 V wisselstroom
IP-waarde	IP43
Montagevoeten	DB702, DB702U
Relatieve luchtvochtigheid	0 tot 95% (niet-condenserend)
Temperatuur	
In bedrijf	
DP721I, DP721R, DP721RT, DP721T	-10 tot 55°C
DT713-5, DT713-5R, DT713-7	-10 tot 50°C -10 tot 65°C
Opslag	-10 tot 70°C
Kleur	Wit
Afmetingen (Ø × H)	100 × 50 mm

Gewicht

DP721I	112 g
DP721R, DP721RT	115 g
DP721T	109 g
DT713-5	84 g
DT713-5R	87 g
DT713-7	85 g

Informatie over regelgeving

Dit gedeelte geeft een samenvatting van de aangegeven prestaties conform de Verordening Bouwproducten (EU) 305/2011 en Gedelegeerde Verordeningen (EU) 157/2014 en (EU) 574/2014.

Zie de Prestatieverklaring van het product voor gedetailleerde informatie (beschikbaar op firesecurityproducts.com).

Overeenstemming	
Aangemelde instanties	1134
Fabrikant	Carrier Safety System (Hebei) Co. Ltd., 80 Changjiang East Road, QETDZ, Qinhuangdao 066004, Hebei, China. EU-geautoriseerde vertegenwoordiger: Carrier Fire & Security B.V., Kelvinstraat 7, 6003 DH Weert, Nederland.
Verklaring van prestatie nummer	
DP721I, DP721R	360-4227-0399
DT713-5, DT713-5R, DT713-7	360-4227-0599 360-4227-0599
DP721RT, DP721T	360-4227-0799
Jaar van de eerste CE-markering	05
Productidentificatie	Zie modelnummer op productidentificatielabel
Beoogde gebruik	Zie het product verklaring van prestatie
Aangegeven prestaties	Zie het product verklaring van prestatie

Contactgegevens en productdocumentatie

Ga naar firesecurityproducts.com voor contactgegevens of om de nieuwste productdocumentatie te downloaden.

Waarschuwingen en disclaimers met betrekking tot de producten

DEZE PRODUCTEN ZIJN BEDOELD VOOR VERKOOP AAN EN INSTALLATIE DOOR GEKWALIFICEERDE BEROEPSKRACHTEN. CARRIER FIRE & SECURITY B.V. GEVEN GEEN GARANTIE DAT EEN PERSOON OF ENTITEIT DIE DIENS PRODUCTEN AANSCHAFT, WAARONDER "GEAUTORISEERDE DEALERS" OF "GEAUTORISEERDE WEDERVERKOPERS", OP DE JUISTE WIJZE ZIJN OPGELEID OF VOLDOENDE ERVARING HEBBEN OM PRODUCTEN MET BETREKKING TOT BRAND EN BEVEILIGING OP DE JUISTE WIJZE TE INSTALLEREN.

Zie voor meer informatie over garantiebepalingen en productveiligheid <https://firesecurityproducts.com/policy/product-warning/> of scan de QR-code:



NO: Installasjonsark

Beskrivelse

700-serien med konvensjonelle punktdetektorer for brannalarmsystemer brukes sammen med DB702- og DB702U-sokler.

Tabell 1: 700-seriens konvensjonelle punktdetektorer

Modell	Detektorstype
DP721I	Optisk røykdetektor med parallellindikatorutgang
DP721R	Optisk røykdetektor med reléutgang
DP721RT	Optisk/varme multidetektor med reléutgang
DP721T	Optisk/varme multidetektor med parallellindikatorutgang
DT713-5	Varmedetektor, 57° C og temperaturstigning
DT713-5R	Varmedetektor, 57° C og temperaturstigning med reléutgang
DT713-7	Varmedetektor, 70 °C og temperaturstigning

Installasjon

Forsiktig: For generell veiledning om planlegging, utforming, installasjon, oppstart, bruk og vedlikehold av systemer, kan du se CEN/TS 54-14 og lokale forskrifter.

Slik installerer du en detektor:

1. Sett detektorhodet inn i sokkelen og vri det med klokka helt til det smekker på plass.

Detektoren kan låses inn i sokkelen om nødvendig. Dette gjøres ved å fjerne låsefliken på detektoren før du installerer den (figur 1).

Alle soklene i 700-serien har en kontinuitetskobling mellom terminalene LINJE INN (1) og LINJE UT (2) i den konvensjonelle detektorretsen. Sokkelen leveres med koblingen i lukket posisjon. Koblingen er aktivert som standard og gjør at du kan kontrollere sonekablingen ved å bare bruke soklene. Koblingen kobles fra automatisk når en detektor settes inn og dette gjør at sentralen kan generere en feilmelding når detektoren fjernes.

Du må alltid teste detektorene etter installasjon.

Merk! Vær oppmerksom på at alle modeller i 700-serien er ufølsomme for polaritet. Polaritet må tas hensyn til når du bruker parallellindikatorer.

Vedlikehold

Slik fjerner du en låst detektor:

1. Sett en liten skrutrekker inn i sporet for låsefliken (figur 2).
2. Trykk inn og vri detektoren mot klokka.

Alle detektorer leveres med et støvdeksel av plast. Røykdetektorer fungerer ikke når støvdekslet er på plass. Det må fjernes når installasjonen er fullført og før du tester.

Slik skifter du ut det optiske kammeret:

1. Ta detektorhodet ut av sokkelen.
2. Ta detektordekslet av ved å sette inn en skrutrekker og løft slik det vises i figur 3.
3. Fjern det brukte optiske kammeret fra detektoren (figur 4) og sett inn et nytt optisk kammer.
4. Sett detektordekslet på igjen ved å plassere det på detektorhodet og trykk ned helt til det smekker på plass. Sett detektoren inn i sokkelen igjen.
5. Test detektoren i henhold til lokale forskrifter og kontroller at det sendes en alarm til sentralapparatet.

Rengjør det optiske kammeret ved å følge instruksjonene ovenfor om fjerning av kammeret og bruk trykkluft til å fjerne støvet.

Forsiktig: Etter at du har skiftet ut eller rengjort det optiske kammeret må du kontrollere følsomheten med følsomhetsnivåtesten som beskrives nedenfor.

Testing

For grundig følsomhetstesting kan du se modus for følsomhetsnivåtest i tabell 2 nedenfor. Testen startes ved å holde en magnet på den integrerte reed-bryteren, markert med ordet TEST på detektorhuset. Testresultatene indikeres av antall ganger LED-en blinker, slik det vises. Tilbakestill detektoren når testingen er fullført.

Tabell 2: Modus for følsomhetsnivåtest

Følsomhet [1]	Blink	Indikasjon
	1	Uopprettelig maskinvarefeil oppdaget. Tilbakestill detektoren og kjør testen på nytt. Hvis indikasjonen vedvarer, må detektoren skiftes ut.
> 9	2	Detektoren er ikke følsom nok.
8.4	3	Rengjør ifølge instruksjoner. Kontroller at det optiske kammeret er fullstendig smekket ned.
7.2	4	Detektoren er innen følsomhetsgrensene.
6.1	5	Ingen.
4.9	6	
3.8	7	
2.6	8	Detektoren er for følsom.
< 2	9	Rengjør ifølge instruksjoner

[1] Beregning er basert på (% / m) fotodetektor

Spesifikasjoner

Driftsspenning	8,5 til 33 VDC
Strøm	
Standby	100 µA
Alarm	15 til 60 mA
Relèkontakt	2A ved 30 VDC 1A ved 120 VAC
IP-klassifisering	IP43
Kompatible sokler	DB702, DB702U
Relativ luftfuktighet	0 til 95 % ikke-kondenserende

Temperatur	
Drift	
DP721I, DP721R, DP721RT, DP721T	-10 til 55°C
DT713-5, DT713-5R, DT713-7	-10 til 50°C -10 til 65°C
Oppbevaring	-10 til 70°C
Farge	Hvit
Mål (Ø × H)	100 × 50 mm
Vekt	
DP721I	112 g
DP721R, DP721RT	115 g
DP721T	109 g
DT713-5	84 g
DT713-5R	87 g
DT713-7	85 g

Informasjon om forskrifter

Dette avsnittet gir en oppsummering om den erklærte ytelsen i henhold til forskriften om bygningsprodukter (EU) 305/2011 og delegerte forskrifter (EU) 157/2014 og (EU) 574/2014.

For detaljerte opplysninger, se i erklæringen om produktets ytelse (tilgjengelig på firesecurityproducts.com).

Samsvar	CE
Sertifiserende organ	1134
Produsent	Carrier Safety System (Hebei) Co. Ltd., 80 Changjiang East Road, QETDZ, Qinhuangdao 066004, Hebei, Kina. Produsentens EU-autoriserte representativ: Carrier Fire & Security B.V., Kelvinstraat 7, 6003 DH Weert, Nederland.
Ytelseserklæringsnummer	
DP721I, DP721R	360-4227-0399
DT713-5, DT713-5R, DT713-7	360-4227-0599
DP721RT, DP721T	360-4227-0799
År for første CE-merking	05
Produktidentifikasjon	Se modellnummeret på produktets identifikasjonsmerke
Tiltenkt bruk	Se i erklæringen om produktets ytelse
Erklært ytelse	Se i erklæringen om produktets ytelse

Kontaktinformasjon og produktokumentasjon

For kontaktinformasjon eller for å laste ned den nyeste produktokumentasjonen, besøk firesecurityproducts.com.

Produktadvarsler og forbehold

DISSE PRODUKTENE ER MENT FOR SALG TIL, OG INSTALLASJON AV, KVALIFISERTE FAGFOLK INNEN BRANN OG SIKKERHET. UCT FIRE & SECURITY KAN IKKE GI NOEN FORSIKRING OM AT NOEN PERSON ELLER ENHET SOM KJØPER DERES PRODUKTER, INKLUDERT EVENTUELL "AUTORISERT FORHANDLER" ELLER "AUTORISERT VIDEREFORHANDLER", HAR RIKTIG OPPLÆRING ELLER ERFARING TIL Å INSTALLERE BRANN- OG SIKKERHETSRELATERTE PRODUKTER PÅ RIKTIG MÅTE.

For mer informasjon om garantifraskrivelser og produktsikkerhet, se <https://firesecurityproducts.com/policy/product-warning/> eller skann QR-koden:



PL: Arkusz instalacyjny

Opis

Konwencjonalne punktowe czujki pożaru serii 700 są używane z podstawami montażowymi DB702 i DB702U.

Tabela 1: Konwencjonalne czujki punktowe serii 700

Model	Typ czujki
DP721I	Optyczna czujka dymu z wyjściem zdalnego wskaźnika
DP721R	Optyczna czujka dymu z wyjściem przekaźnika
DP721RT	Optyczno-termiczna czujka multisensor z wyjściem przekaźnika
DP721T	Optyczno-termiczna czujka multisensor z wyjściem zdalnego wskaźnika
DT713-5	Czujka termiczna nadmiarowo-różniczkowa 57° C
DT713-5R	Czujka termiczna nadmiarowo-różniczkowa 57° C, wyjście przekaźnikowe
DT713-7	Czujka termiczna nadmiarowo-różniczkowa 70° C

Montaż

Przestroga: Aby uzyskać ogólne wytyczne dotyczące planowania, projektowania, montażu, przekazywania do eksploatacji, użycia i konserwacji systemu, należy zapoznać się z normą CEN/TS 54-14 i przepisami lokalnymi.

Aby zamontować czujkę:

1. Włóż głowicę czujki do podstawy montażowej i obróć ją w prawo aż do zatrzaśnięcia.

Czujkę można zablokować w podstawie montażowej, jeśli jest to wymagane. Aby to zrobić, usuń występ blokujący na czujce przed zamontowaniem (rysunek 1).

Każda podstawa serii 700 zapewnia połączenie ciągłości między złączami LINE IN (1) i LINE OUT (2) układu konwencjonalnej czujki. Podstawa jest dostarczana z połączeniem w pozycji zamkniętej. Połączenie jest włączone domyślnie, umożliwiając sprawdzenie przewodów linii tylko przy użyciu podstaw. Połączenie zostanie automatycznie rozłączone po włożeniu czujki, umożliwiając centrali

wygenerowanie komunikatu o awarii w przypadku usunięcia czujki.

Po zainstalowaniu należy zawsze przetestować czujki.

Uwaga: Wszystkie modele serii 700 są niewrażliwe na biegunowość. Należy zachować biegunowość w przypadku korzystania ze zdalnych wskaźników.

Konserwacja

Aby zdemontować zablokowaną czujkę:

1. Włóż mały śrubokręt do szczeliny występu blokującego (rysunek 2).
2. Wciśnij i obróć czujkę w lewo.

Wszystkie czujki są dostarczane z plastikową osłoną chroniącą przed kurzem. Czujki dymu nie działają, kiedy osłona chroniąca przed kurzem jest założona. Osłonę należy zdjąć po zakończeniu montażu i przed rozpoczęciem testowania.

Aby wymienić komorę optyczną:

1. Wyjmij głowicę czujki z podstawy montażowej.
2. Zdejmij pokrywę czujki, wkładając śrubokręt i podnosząc w sposób pokazany na rysunku 3.
3. Wyjmij zużyłą komorę optyczną z czujki (rysunek 4) i włóż zastępczą komorę optyczną.
4. Załóż pokrywę czujki, umieszczając ją na głowicy czujki i naciskając aż do zatrzaśnięcia. Zamocuj czujkę z powrotem w podstawie montażowej.
5. Przetestuj czujkę zgodnie z przepisami optycznymi i upewnij się, że czujka sygnalizuje alarm na centrali.

Aby wyczyścić komorę optyczną, wykonaj powyższe instrukcje demontażu i użyj sprężonego powietrza do usunięcia kurzu.

Przeostroga: Po wymianie lub wyczyszczeniu komory optycznej należy sprawdzić czułość, wykonując opisany poniżej test poziomu czułości.

Testowanie

Aby wykonać szczegółowy test czułości, należy zapoznać się z trybem testu poziomu czułości w tabeli 2 poniżej. Test jest inicjowany przez przytrzymanie magnesu przy wbudowanym styku kontaktronowym, który jest oznaczony słowem TEST na obudowie czujki. Wyniki testu zostają wskazane przez liczbę mignięć diody LED, zgodnie z poniższą tabelą. Po zakończeniu testu należy zresetować czujkę.

Tabela 2: Tryb testu poziomu czułości

Przesłonięcie [1]	Liczba mignięć	Wskazanie
	1	Wykryto nienaprawialny błąd sprzętowy. Zresetuj czujkę i wykonaj ponownie test. Jeśli wskazanie nie zmienia się, wymień czujkę.
> 9	2	Czujka nie jest wystarczająco czuła.
8.4	3	Wyczyść zgodnie z instrukcjami. Upewnij się, że osłona bloku optycznego jest całkowicie zatrzaśnięta.

Przesłonięcie [1]	Liczba mignięć	Wskazanie
7.2	4	Poziom czułości czujki mieści się w limitach.
6.1	5	Brak.
4.9	6	
3.8	7	
2.6	8	Czujka jest zbyt czuła.
< 2	9	Wyczyść zgodnie z instrukcjami.

[1] Przybliżona wartość na podstawie fotodetektora (% / m)

Dane techniczne

Napięcie robocze	8,5 do 33 V prądu stałego
Natężenie	
Gotowość	100 µA
Alarm	15 do 60 mA
Styk przekaźnika	2 A przy 30 V prądu stałego 1 A przy 120 V prądu zmiennego
Klasa IP	IP43
Zgodne podstawy montażowe	DB702, DB702U
Wilgotność względna	0 do 95% bez kondensacji
Temperatura	
Działanie	
DP721I, DP721R, DP721RT, DP721T	-10 do 55°C
DT713-5, DT713-5R DT713-7	-10 do 50°C -10 do 65°C
Przechowywanie	-10 do 70°C
Kolor	Biały
Wymiary (Ø × W)	100 × 50 mm
Waga	
DP721I	112 g
DP721R, DP721RT	115 g
DP721T	109 g
DT713-5	84 g
DT713-5R	87 g
DT713-7	85 g

Informacje prawne

W tej sekcji przedstawiono deklarowane właściwości użytkowe zgodnie z rozporządzeniem UE 305/2011 dotyczącym produktów budowlanych oraz rozporządzeniami delegowanymi UE 157/2014 i 574/2014.

Szczegółowe informacje podano w Deklaracji właściwości użytkowych dostępnej na stronie firesecurityproducts.com.

Zgodność	
Jednostki notyfikowane	1134
Producent	Carrier Safety System (Hebei) Co. Ltd., 80 Changjiang East Road, QETDZ, Qinhuangdao 066004, Hebei, Chiny. Autoryzowany przedstawiciel producenta na terenie UE: Carrier Fire & Security B.V., Kelvinstraat 7, 6003 DH Weert, Niderlandy.

Numer Deklaracji	
Właściwości Użytkowych	
DP721I, DP721R	360-4227-0399
DT713-5, DT713-5R,	360-4227-0599
DT713-7	360-4227-0599
DP721RT, DP721T	360-4227-0799
Rok pierwszego oznakowania CE	05
Identyfikacja produktu	Patrz Deklaracja Właściwości Użytkowych urządzenia
Zamierzone zastosowanie	Patrz Deklaracja Właściwości Użytkowych urządzenia
Deklaracja Właściwości	Patrz Deklaracja Właściwości Użytkowych urządzenia

Informacje kontaktowe i dokumentacja produktu

Dane kontaktowe oraz najnowsza dokumentacja produktu, znajdują się na stronie firesecurityproducts.com.

Ostrzeżenia i zastrzeżenia dotyczące produktu

TEN PRODUKT JEST PRZEZNACZONY DO SPRZEDAŻY I MONTAŻU PRZEZ WYKWALIFIKOWANYCH SPECJALISTÓW. CARRIER FIRE & SECURITY B.V. NIE UDZIELA ŻADNEJ GWARANCJI, ŻE JAKAKOLWIEK OSOBA LUB JAKIKOLWIEK PODMIOT NABYWAJĄCY JEJ PRODUKTY, W TYM „AUTORYZOWANI SPRZEDAWCY” ORAZ „AUTORYZOWANI DEALERZY”, SĄ PRAWIDŁOWO PRZESZKOLENI LUB DOŚWIADCZENI TAK, BY MOGLI PRAWIDŁOWO ZAMONTOWAĆ PRODUKTY ZABEZPIECZAJĄCE.

Więcej informacji o zastrzeżeniach dotyczących gwarancji oraz bezpieczeństwa produktów można przeczytać na stronie <https://firesecurityproducts.com/policy/product-warning/> lub po zeskanowaniu kodu QR:



PT: Ficha de instalação

Descrição

Os detetores pontuais de incêndio convencionais da série 700 são utilizados com as bases de montagem DB702 e DB702U.

Tabela 1: Detetores pontuais convencionais da série 700

Modelo	Tipo de detetor
DP721I	Detetor ótico de fumo com saída de indicador remoto
DP721R	Detetor ótico de fumo com saída de relé
DP721RT	Multi-detetor ótico/térmico com saída de relé
DP721T	Multi-detetor ótico/térmico com saída de indicador remoto
DT713-5	Detetor térmico, 57° C e termovelocimétrico
DT713-5R	Detetor térmico, 57° C e termovelocimétrico com saída de relé
DT713-7	Detetor térmico, 70°C e termovelocimétrico

Instalação

Cuidado: para diretrizes gerais sobre planeamento, conceção, instalação, comissionamento, utilização e manutenção de sistemas, consulte CEN/TS 54-14 e os regulamentos locais.

Para instalar um detetor:

1. Introduza a cabeça do detetor na base de montagem e rode-a no sentido dos ponteiros do relógio até ouvir um estalido.

Caso necessário, o detetor pode ser bloqueado na base de montagem. Para tal, retire a patilha de bloqueio no detetor antes de proceder à instalação (Figura 1).

Todas as bases da série 700 apresentam uma ligação de continuidade entre os terminais de entrada e saída de linha LINE IN (1) e LINE OUT (2) do circuito de detetores convencionais. A base é fornecida com a ligação na posição fechada. A ligação é ativada por predefinição, permitindo verificar as ligações elétricas da zona utilizando apenas as bases. A ligação é automaticamente desligada quando um detetor é inserido, permitindo que o painel gere uma mensagem de erro quando o detetor é removido.

Teste sempre os detetores depois a instalação.

Nota: todos os detetores da série 700 são insensíveis à polaridade. A polaridade deve ser respeitada ao utilizar indicadores remotos.

Manutenção

Para remover um detetor bloqueado:

1. Insira uma pequena chave de parafusos na ranhura da patilha de bloqueio (Figura 2).
2. Prima e rode o detetor no sentido contrário ao dos ponteiros do relógio.

Todos os detetores são fornecidos com uma cobertura de proteção contra poeiras em plástico. Os detetores de fumo não funcionam com a cobertura contra poeiras instalada. Esta deve ser removida quando a instalação estiver concluída, antes do teste.

Para substituir a câmara ótica:

1. Remova a cabeça do detetor da base de montagem.
2. Para retirar a tampa do detetor, insira uma chave de parafusos e levante-a, conforme mostra a Figura 3.
3. Retire a câmara ótica usada do detetor (Figura 4) e insira a câmara ótica de substituição.
4. Para voltar a instalar a cobertura do detetor, coloque a cobertura na cabeça do detetor e carregue até ouvir um estalido. Volte a instalar o detetor na base de montagem.
5. Teste o detetor de acordo com os regulamentos locais e verifique se sinaliza um alarme no painel de controlo.

Para limpar a câmara ótica, siga as instruções supramencionadas para a remoção e use ar comprimido para limpar o pó.

Cuidado: depois de substituir ou limpar a câmara ótica, verifique a sensibilidade através do teste de nível de sensibilidade descrito abaixo.

Teste

Para um teste rigoroso de sensibilidade, veja o modo de teste de nível de sensibilidade na Tabela 1 abaixo. O teste é iniciado segurando um ímã junto do interruptor de lâminas incorporado, marcado com a palavra TEST na caixa do detector. Os resultados do teste são indicados pelo número de vezes que o LED pisca, conforme mostrado. Reinicie o detector após a conclusão do teste.

Tabela 2: Modo de teste de nível de sensibilidade

Obscurecimento [1]	N.º de vezes que o LED pisca	Indicação
	1	Detetado um erro de hardware não suscetível de reparação Reiniciar o detector e voltar a realizar o teste. Se a indicação se mantiver inalterada, substitua o detector.
> 9	2	O detector não tem sensibilidade suficiente.
8.4	3	Limpar de acordo com as instruções. Verificar se a cobertura do bloco ótico está completamente instalada.
7.2	4	O detector encontra-se dentro dos limites de sensibilidade.
6.1	5	nenhuma.
4.9	6	
3.8	7	
2.6	8	O detector é demasiado sensível.
< 2	9	Limpar de acordo com as instruções.

[1] Valor aproximado baseado no foto-detector (%/m)

Especificações

Tensão de funcionamento	8,5 a 33 VDC
Corrente	
Standby	100 µA
Alarme	15 a 60 mA
Contacto do relé	2 A a 30 VDC 1 A a 120 VAC
Classe IP	IP43
Bases de montagem compatíveis	DB702, DB702U
Humidade relativa	0 a 95% sem condensação
Temperatura	
Operação	
DP721I, DP721R, DP721RT, DP721T	-10 a 55°C
DT713-5, DT713-5R DT713-7	-10 a 50°C -10 a 65°C
Armazenamento	-10 a 70°C
Cor	Branco
Dimensões (Ø x A)	100 × 50 mm

Peso

DP721I	112 g
DP721R, DP721RT	115 g
DP721T	109 g
DT713-5	84 g
DT713-5R	87 g
DT713-7	85 g

Informação reguladora

Esta secção apresenta um resumo da declaração de desempenho conforme o Regulamento relativo aos Produtos de Construção (UE) 305/2011 e os Regulamentos Delegados (UE) 157/2014 e (UE) 574/2014.

Para informações detalhadas, consulte a Declaração de Desempenho do produto (disponível em firesecurityproducts.com).

Conformidade	
Organismos notificados	1134
Fabricante	Carrier Safety System (Hebei) Co. Ltd., 80 Changjiang East Road, QETDZ, Qinhuangdao 066004, Hebei, China. Representante de fabrico autorizado na UE: Carrier Fire & Security B.V., Kelvinstraat 7, 6003 DH Weert, Holanda.
Número da declaração de desempenho	
DP721I, DP721R	360-4227-0399
DT713-5, DT713-5R, DT713-7	360-4227-0599 360-4227-0599
DP721RT, DP721T	360-4227-0799
Ano da primeira marcação CE	05
Identificação do produto	Ver número do modelo localizado na etiqueta de identificação do produto
Uso pretendido	Ver a declaração de desempenho do produto
Desempenho declarado	Ver a declaração de desempenho do produto

Informações de contacto e documentação do produto

Para obter informações de contacto ou para transferir a documentação mais recente do produto, visite firesecurityproducts.com.

Avisos e isenções de responsabilidade dos produtos

ESTES PRODUTOS ESTÃO PREVISTOS PARA SEREM VENDIDOS E INSTALADOS POR PROFISSIONAIS QUALIFICADOS. A CARRIER FIRE & SECURITY B.V. NÃO PODE APRESENTAR QUALQUER GARANTIA DE QUE QUALQUER PESSOA OU ENTIDADE QUE COMPRE OS SEUS PRODUTOS, INCLUINDO QUALQUER “DISTRIBUIDOR AUTORIZADO” OU “REVENDEDOR AUTORIZADO”, TEM FORMAÇÃO OU EXPERIÊNCIA ADEQUADA PARA INSTALAR CORRETAMENTE PRODUTOS RELACIONADOS COM A SEGURANÇA E A PROTEÇÃO CONTRA INCÊNDIOS.

Para mais informações sobre isenções de garantia e sobre a segurança dos produtos, consulte <https://firesecurityproducts.com/policy/product-warning/> ou faça a leitura do código QR:



RO: Fișă de instalare

Descriere

Seria 700 de detectoare punctuale de incendiu convenționale este utilizată cu soclurile DB702 și DB702U.

Tabelul 1: Seria 700 de detectoare punctuale convenționale

Model	Tip de detector
DP721I	Detector optic de fum cu ieșire pentru indicator la distanță
DP721R	Detector optic de fum cu ieșire releu
DP721RT	Detector optic/detector multiplu de temperatură cu ieșire releu
DP721T	Detector optic/detector multiplu de temperatură cu ieșire pentru indicator la distanță
DT713-5	Detector de temperatură, cu prag fix 57° C, și rată de creștere a temperaturii
DT713-5R	Detector de temperatură, cu prag fix 57° C, cu rată de creștere a temperaturii și ieșire de releu
DT713-7	Detector de temperatură, cu prag fix 70° C, și rată de creștere a temperaturii

Instalare

Atenție: Pentru liniile directoare generale privind planificarea, proiectarea, instalarea, punerea în funcțiune, utilizarea și întreținerea sistemului, consultați CEN/TS 54-14 și regulamentele locale.

Pentru a instala un detector:

1. Introduceți capul de detector în soclu și rotați-l spre dreapta până ce se fixează în poziție cu un sunet specific.

Detectorul poate fi blocat pe soclu dacă este necesar. Pentru aceasta, îndepărtați urechea de prindere de pe detector înainte de instalare (Figura 1).

Fiecare soclu din seria 700 este prevăzut cu o legătură de continuitate între bornele de intrare, LINE IN (1), și de ieșire, LINE OUT (2), ale circuitului convențional al detectorului. Soclul este furnizat cu legătura în poziția închisă. Legătura este activată în mod implicit pentru a vă permite să verificați cablajul din zonă utilizând exclusiv soclurile. Legătura se va deconecta în mod automat atunci când este introdus un detector, permițând panoului să genereze un mesaj de eroare atunci când detectorul este demontat.

Testați întotdeauna detectoarele după instalare.

Notă: Vă rugăm să luați în considerare faptul că detectoarele din seria 700 nu sunt sensibile la polaritate. Polaritatea trebuie respectată atunci când se utilizează indicatoare la distanță.

Mentenanță

Pentru a demonta un detector fixat:

1. Introduceți o mică șurubelniță în locașul urechii de fixare (Figura 2).
2. Apăsați pe aceasta și rotați detectorul spre stânga.

Toate detectoarele sunt livrate cu un capac din plastic pentru protecție împotriva impurităților. Detectoarele de fum nu vor funcționa cu capacul montat în poziție. Acesta trebuie îndepărtat la finalizarea instalării, înainte de procedura de testare.

Pentru a înlocui camera optică:

1. Îndepărtați capul detectorului de pe soclu.
2. Îndepărtați capacul detectorului prin introducerea unei șurubelnițe și ridicarea acestuia conform indicațiilor din Figura 3.
3. Îndepărtați camera optică utilizată de pe detector (Figura 4) și introduceți camera optică de schimb.
4. Înlocuiți capacul detectorului prin amplasarea pe capul detectorului și apăsarea acestuia până la fixarea în poziție. Instalați detectorul înapoi pe soclu.
5. Testați detectorul în conformitate cu reglementările locale și asigurați-vă că pe panoul de comandă apare o alarmă.

Pentru a curăța camera optică, urmați instrucțiunile de mai sus pentru îndepărtare și utilizați aer comprimat pentru curățarea impurităților.

Atenție: După înlocuirea sau curățarea camerei optice, verificați sensibilitatea cu testul privind nivelul de sensibilitate descris mai jos.

Testare

Pentru o testare completă a sensibilității, consultați modul de testare a nivelului de sensibilitate în tabelul 2 de mai jos. Testul este inițiat prin aplicarea unui magnet pe comutatorul cu gaz inert, marcat prin cuvântul TEST de pe carcasa detectorului. Rezultatele testului sunt indicate de numărul de iluminări intermitente ale LED-ului, conform indicațiilor. Resetați detectorul după finalizarea testării.

Tabelul 2: Modul de testare a nivelului de sensibilitate

Obturare [1]	Iluminări intermitente	Indicație
	1	Este detectată o defecțiune hardware ce nu poate fi reparată. Resetați detectorul și realizați din nou testul. Dacă indicația rămâne la fel, înlocuiți detectorul.
> 9	2	Detectorul nu este destul de sensibil.
8.4	3	Curățați conform instrucțiunilor. Verificați pentru a vă asigura că respectivul capac al blocului optic este închis complet.
7.2	4	Detectorul se află între limitele de sensibilitate.
6.1	5	Nu există.
4.9	6	
3.8	7	

Obturare [1]	Iluminări intermitente	Indicație
2.6	8	Detectorul este prea sensibil.
< 2	9	Curățați conform instrucțiunilor

[1] Aproximativ pe baza (% / m) fotodetector

Specificații

Tensiunea de funcționare	8,5 - 33 V c.c.
Curent	
Standby	100 µA
Alarmă	15 la 60 mA
Contact al releului	2A la 30 V c.c. 1A la 120 V c.a.
Clasa de protecție IP	IP43
Socli compatibile	DB702, DB702U
Umiditate relativă	Între 0 și 95% fără condens
Temperatură	
Funcționare	
DP721I, DP721R, DP721RT, DP721T	de -10 la 55°C
DT713-5, DT713-5R, DT713-7	de -10 la 50°C de -10 la 65°C
Stocare	de -10 la 70°C
Culoare	Albă
Dimensiuni (Ø × Î)	100 × 50 mm
Greutate	
DP721I	112 g
DP721R, DP721RT	115 g
DP721T	109 g
DT713-5	84 g
DT713-5R	87 g
DT713-7	85 g

Informații privind reglementările

Această secțiune furnizează un rezumat privind performanța declarată în conformitate cu Regulamentul privind produsele de construcții (UE) 305/2011 și Regulamentele delegate (UE) 157/2014 și (UE) 574/2014.

Pentru informații detaliate, consultați Declarația de performanță a produselor (disponibilă la firesecurityproducts.com).

Conformitate	CE
Organisme notificate	1134
Fabricant	Carrier Safety System (Hebei) Co. Ltd., 80 Changjiang East Road, QETDZ, Qinhuangdao 066004, Hebei, China. Reprezentant de producție autorizat pentru UE: Carrier Fire & Security B.V., Kelvinstraat 7, 6003 DH Weert, Olanda.
Numarul declarației de performanță	
DP721I, DP721R	360-4227-0399
DT713-5, DT713-5R, DT713-7	360-4227-0599
DP721RT, DP721T	360-4227-0799
Anul primului marcaj CE	05

Identificarea produsului	Vedeti numarul modelului pe eticheta de identificare a produsului
Utilizarea preconizată	Vedeti declarația privind performanțele produsului
Declarație privind performanțele	Vedeti declarația privind performanțele produsului

Informații de contact și documentația produsului

Pentru informații de contact sau pentru a descărca cea mai recentă documentație a produsului, vizitați firesecurityproducts.com.

Avertismente și precizări privind produsele

ACESTE PRODUSE SUNT CONCEPTE PENTRU VÂNZARE CĂTRE ȘI INSTALARE DE CĂTRE PROFESIONIȘTI CALIFICAȚI. CARRIER FIRE & SECURITY B.V. NU POATE OFERI NICIO GARANȚIE CĂ O PERSOANĂ SAU ENTITATE CARE ACHIZIȚIONEAZĂ PRODUSELE SALE, INCLUSIV ORICE „DISTRIBUTOR AUTORIZAT” SAU „COMERCIANT AUTORIZAT” ESTE INSTRUIT CORESPUNZĂTOR SAU ARE EXPERIENȚA CORESPUNZĂTOARE PENTRU INSTALAREA CORECTĂ A PRODUSELOR LEGATE DE PROTECȚIA ÎMPOTRIVA INCENDIILOR SAU SECURITATE.

Pentru informații suplimentare privind precizările legate de garanții și informațiile privind siguranța produselor, consultați <https://firesecurityproducts.com/policy/product-warning/> sau scanați codul QR:



SV: Installationsanvisningar

Beskrivning

Socklarna DB702 och DB702U används med konventionella branddetektorer i 700-serien.

Tabell 1: Konventionella branddetektorer i 700-serien

Modell	Detektortyp
DP721I	Optisk rökdetektor med fjärrindikatorutgång
DP721R	Optisk rökdetektor med reläutgång
DP721RT	Optisk/värme multidetektor med reläutgång
DP721T	Optisk/värme multidetektor med fjärrindikatorutgång
DT713-5	Värmedetektor, 57°C med differential
DT713-5R	Värmedetektor, 57°C med differential och med reläutgång
DT713-7	Värmedetektor, 70°C med differential

Installation

Varning! För allmänna riktlinjer vid planering, utformning, installation, driftsättning, användning och underhåll av systemet, se standarden CEN/TS 54-14 och lokala föreskrifter.

Så här installerar du en detektor:

1. Anslut detektorns huvud i sockeln och vrid den medurs tills den kommer på plats med ett klick.

Detektorn kan vid behov låsas fast på sockeln. Om du vill göra detta ska du ta bort låsfliken på detektorn före installationen (bild 1).

Sockeln i 700-serien har en kontinuitetslänk mellan terminalerna LINJE IN (1) och LINJE UT (2). Sockeln levereras med länken i stängt läge. Länken är aktiverad som standard vilket gör att du kan kontrollera sektionskablarna med endast baserna. Länken kopplas ned automatisk när en detektor sätts i, vilket även leder till att centralen kan generera ett felmeddelande när detektorn tas bort.

Testa alltid detektorerna efter installation.

Obs! Observera att alla modeller i 700-serien är polaritetsokänsliga. Polariteten måste observeras när fjärrindikatorer används.

Underhåll

Så här tar du bort en låst detektor:

1. För in en liten skruvmejsel i springan för låsfliken (bild 2).
2. Tryck in och vrid detektorn moturs.

Alla detektorer levereras med ett dammskydd i plast. Rökdetektorer fungerar inte om dammskyddet sitter på. Det måste tas bort efter installationen, innan testning.

Så här byter du den optiska kammaren:

1. Ta bort detektorhuvudet från sockeln.
2. Ta bort detektorhuvudet genom att föra in en skruvmejsel och lyfta, såsom visas i bild 3.
3. Ta bort den optiska kammaren från detektorn (bild 4) och sätt i den andra optiska kammaren.
4. Sätt tillbaka detektorhuvudet på detektorhuvudet och tryck ned den tills den kommer på plats med ett klick. Sätt tillbaka detektorn i sockeln.
5. Testa detektorn i enlighet med lokala föreskrifter och bekräfta att den signalerar ett larm på centralapparaten.

När du rengör den optiska kammaren ska du följa instruktionerna ovan för att ta bort den och använda tryckluft vid rengöringen.

Varning! Efter att du bytt ut eller rengjort den optiska kammaren ska du kontrollera känsligheten med nivåtestet som beskrivs nedan.

Testa

För djupgående känslighetstest, se testläge för känslighetsnivå i tabell 2 nedan. Testet initieras genom att hålla en magnet mot integralkontakten, som är markerad med TEST på detektorhuset. Testresultaten indikeras av hur många gånger LED:n blinkar, se nedan. Återställ detektorn efter slutförd testning.

Tabell 2: Testläge för känslighetsnivå

Nedsmutsning [1]	Blinkningar	Indikering
	1	Allvarligt hårdvarufel upptäckt. Återställ detektorn och kör testet igen. Om indikator inte ändras, byt ut detektorn.
> 9	2	Detektorn är inte tillräckligt känslig.
8.4	3	Rengör enligt anvisningarna. Kontrollera att detektorns hölje har tryckts fast helt.
7.2	4	Detektorn är inom känslighetsgränserna.
6.1	5	Inget.
4.9	6	
3.8	7	
2.6	8	Detektorn är för känslig.
< 2	9	Rengör enligt anvisningarna

[1] Uppskattning baserat på (% / m) fotodetektor

Specifikationer

Driftspänning	8,5 till 33 V DC
Aktuell	
Standby	100 µA
Larm	15 till 60 mA
Reläkontakt	2A vid 30 VDC 1A vid 120 VAC
Kapslingsklass	IP43
Kompatibla socklar	DB702, DB702U
Relativ fuktighet	0 till 95 % icke-kondenserande
Temperatur	
Drift	
DP721I, DP721R, DP721RT, DP721T	-10 till 55°C
DT713-5, DT713-5R DT713-7	-10 till 50°C -10 till 65°C
Förvaring	-10 till 70°C
Färg	Vit
Mått (Ø × H)	100 × 50 mm
Vikt	
DP721I	112 g
DP721R, DP721RT	115 g
DP721T	109 g
DT713-5	84 g
DT713-5R	87 g
DT713-7	85 g

Information om regler och föreskrifter

I detta avsnitt finns en sammanfattning av angivna prestanda enligt byggproduktförordningen (EU) 305/2011 och delegerade förordningar (EU) 157/2014 och (EU) 574/2014.

För detaljerad information, se produktens prestandadeklaration (tillgänglig på firesecurityproducts.com).

Överensstämmelse	
Anmält/anmälda organ	1134
Tillverkare	Carrier Safety System (Hebei) Co. Ltd., 80 Changjiang East Road, QETDZ, Qinhuangdao 066004, Hebei, Kina. Auktoriserad representant för tillverkning i EU: Carrier Fire & Security B.V., Kelvinstraat 7, 6003 DH Weert, Nederländerna.
Prestandadeklaration nummer	DP721I, DP721R 360-4227-0399 DT713-5, DT713-5R, 360-4227-0599 DT713-7 360-4227-0599 DP721RT, DP721T 360-4227-0799
År för första CE-märkning	05
Produkt Identifikation	Se modellnummer på produktens identifieringsetikett
Avsedd användning	Se produktens prestandadeklaration
Deklarerad prestanda	Se produktens prestandadeklaration

Kontaktuppgifter och produktokumentation

För kontaktuppgifter eller för att ladda ned den senaste produktokumentationen, besök firesecurityproducts.com.

Produktvarningar och friskrivningar

DESSA PRODUKTER ÄR AVSEDDA FÖR FÖRSÄLJNING TILL OCH INSTALLATION AV BEHÖRIG PERSONAL. CARRIER FIRE & SECURITY B.V. KAN INTE GARANTERA ATT EN PERSON ELLER JURIDISK PERSON SOM KÖPER DESS PRODUKTER, INKLUSIVE "KVALIFICERAD FÖRSÄLJARE" ELLER "ÅTERFÖRSÄLJARE", ÄR ORDENTLIGT UTBILDAD ELLER HAR ERFARENHET AV ATT INSTALLERA BRAND- OCH SÄKERHETSRELATERADE PRODUKTER.

För mer information om garantifriskrivningar och produktsäkerhet, se <https://firesecurityproducts.com/policy/product-warning/> eller skanna QR-koden:



TR: Kurulum Sayfası

Açıklama

700 serisi konvansiyonel nokta yangın dedektörleri DB702 ve DB702U Montaj Tabanlarıyla kullanılır.

Tablo 1: 700 Serisi Konvansiyonel Nokta Dedektörleri

Model	Dedektör tipi
DP721I	Uzaktan Gösterge Çıkışlı Optik Duman Dedektörü
DP721R	Röle Çıkışlı Optik Duman Dedektörü
DP721RT	Röle Çıkışlı Optik/Isı Artışı Kombine Dedektörü
DP721T	Uzaktan Gösterge Çıkışlı Optik/Isı Artışı Kombine Dedektörü
DT713-5	Isı Dedektörü, 57° C sabit ısı ve ısı artış dedektörü
DT713-5R	Isı Dedektörü, 57° C sabit ısı ve ısı artış dedektörü, röle çıkışlı
DT713-7	Isı Dedektörü, 70° C sabit ısı ve ısı artış dedektörü

Kurulum

Dikkat: Sistem planlama, tasarım, kurulum, devreye alma, kullanım ve bakımla ilgili genel yönergeler için, CEN/TS 54-14 ve yerel yönetmeliklere başvurun.

Dedektörü monte etmek için:

1. Dedektör kafasını montaj tabanına takın ve yerine oturana kadar saat yönünde çevirin.

Dedektör gerekirse montaj tabanına kilitlenebilir. Bunu yapmak için kurulumdan önce dedektörün üstündeki kilitleme çubuğunu çıkarın (Şekil 1).

Her 700 Serisi tabanında, konvansiyonel dedektör devresinin LINE IN (1) ve LINE OUT (2) terminalleri arasında bir devamlılık bağlantısı bulunur. Taban tedarik edildiğinde bağlantı kapalı konumdadır. Bağlantı varsayılan olarak etkindir, bu şekilde yalnızca tabanları kullanarak bölge kablolarını denetleyebilirsiniz. Bir dedektör takıldığı zaman bağlantı otomatik olarak kesilir, bu şekilde dedektör çıktığında panelin bir hata mesajı oluşturmaya olanak sağlar.

Dedektörleri her zaman kurulumdan sonra test edin.

Not: 700 serisindeki tüm modellerin polarite duyarız olduğunu unutmayın. Uzaktan göstergeler kullanılırken polariteye uyulmalıdır.

Bakım

Kilitli bir dedektörü çıkarmak için:

1. Kilitleme çubuğu yuvasına küçük bir tornavida sokun (Şekil 2).
2. Bastırın ve dedektörü saat yönünün tersine çevirin.

Tüm dedektörler plastik bir toz kapağıyla gelir. Duman dedektörleri toz kapağı takılıyken çalışmaz. Kurulum tamamlandığında, testten önce kapak çıkarılmalıdır.

Optik hazneyi deęiřtirmek için:

1. Dedektör kafasını montaj tabanından çıkarın.
2. Bir tornavida sokup Şekil 3'te gösterildięi gibi kaldırarak dedektör kapaęını çıkarın.
3. Kullanılmıř optik hazneyi dedektörden çıkarın (Şekil 4) ve yeni optik hazneyi takın.
4. Dedektör kapaęını geri takmak için dedektör kafasının üstüne yerleřtirip yerine oturana kadar bastırın. Dedektörü montaj tabanına geri takın.
5. Dedektörü yerel yönetmeliklere göre test edin ve kontrol panelinde alarm verdięini doęrulayın.

Optik odayı temizlemek için, çıkarırken yukarıdaki talimatları izleyin ve tozu temizlemek için sıkıřtırılmıř hava kullanın.

Dikkat: Optik hazneyi deęiřtirdikten ya da temizledikten sonra, ařaęıda açıklanan duyarlılık seviyesi testiyle duyarlılıęını test edin.

Test Etme

Derinlemesine duyarlılık testi için, ařaęıdaki tablo 2'de duyarlılık seviyesi test moduna bakın. Test, dedektör muhafazası üstündeki TEST sözcüęüyle iřaretlenen dahili dilli anahtara bir mıknatıs tutarak bařlatılır. Test sonuçları řekilde gösterildięi gibi LED'in yanıp sönme sayısı ile belirlenir. Test tamamlandıęında dedektörü sıfırlayın.

Tablo 2: Duyarlılık seviyesi test modu

Obscuration [1]	Yanma	Bildirim
	1	Hizmet dıřı donanım hatası saptanır. Dedektörü sıfırlayın ve testi tekrar yapın. Bildirim aynı kalırsa, dedektörü deęiřtirin.
> 9	2	Dedektör yeterince duyarlı deęildir.
8.4	3	Talimatlara göre temizleyin. Optik blok kapaęınının tam olarak yerine oturduęundan emin olun.
7.2	4	Dedektör duyarlılık sınırları içindedir.
6.1	5	Yok.
4.9	6	
3.8	7	
2.6	8	Dedektör ařır duyarlı.
< 2	9	Talimatlara göre temizleyin.

[1] Yaklařık (% / m) foto dedektör

Teknik özellikler

Çalıřma gerilimi	8,5 - 33 VDC
Akım	
Bekleme	100 µA
Alarm	15 - 60 mA
Röle kontaęı	30 VDC'de 2A 120 VAC'de 1A
IP koruma sınıfı	IP43
Uyumlu montaj tabanları	DB702, DB702U
Nispi nem	0 - %95 arasında yoęunlařmayan

Sıcaklık

Çalıřtırma	
DP721I, DP721R,	-10 - 55°C
DP721RT, DP721T	
DT713-5, DT713-5R	-10 - 50°C
DT713-7	-10 - 65°C
Saklama	-10 - 70°C

Renk	Beyaz
Boyutlar (Ø × Y)	100 × 50 mm
Aęırlık	
DP721I	112 g
DP721R, DP721RT	115 g
DP721T	109 g
DT713-5	84 g
DT713-5R	87 g
DT713-7	85 g

Düzenleyici bilgiler

Bu bölüm, Yapı Ürünleri Yönetmelięi (AB) 305/2011 ile Yetkili Yönetmelikler (AB) 157/2014 ve (AB) 574/2014'e göre tanımlı performansa iliřkin bir özet sunar.

Ayrıntılı bilgi için ürünün Performans Bildirimi'ne bakın (firesecurityproducts.com adresinden ulařılabilir).

Uygunluk	
Onaylanmış kuruluş	1134
Üretici	Carrier Safety System (Hebei) Co. Ltd., 80 Changjiang East Road, QETDZ, Qinhuangdao 066004, Hebei, Çin. Yetkili AB üretim temsilcisi: Carrier Fire & Security B.V., Kelvinstraat 7, 6003 DH Weert, Hollanda.
Performans beyan numarası	
DP721I, DP721R	360-4227-0399
DT713-5, DT713-5R,	360-4227-0599
DT713-7	360-4227-0599
DP721RT, DP721T	360-4227-0799
İlk CE iřaretinin yılı	05
Ürün tanımlama	Ürün tanımlama etiketi üzerindeki model numarasına bakınız
Amaçlanan kullanım	Ürün Performans Beyanı'na bakın
Tanımlı performans	Ürün Performans Beyanı'na bakın

İletiřim bilgileri ve ürün dokümantasyonu

İletiřim bilgilerine eriřmek veya en son ürün dokümantasyonunu indirmek için firesecurityproducts.com adresini ziyaret edin.

Ürün uyarıları ve feragatler

BU ÜRÜNLER NİTELİKLİ UZMANLARA SATILMAK VE NİTELİKLİ UZMANLAR TARAFINDAN MONTE EDİLMEK ÜZERE TASARLANMIŞTIR.

CARRIER FIRE & SECURITY B.V., HERHANGİ BİR "YETKİLİ BAYİ" VEYA "YETKİLİ SATICI" DA DAHİL OLMAK ÜZERE ÜRÜNLERİNİ SATIN ALAN KİŞİLERİN VEYA KURULUŞLARIN YANGIN VE GÜVENLİKLE İLGİLİ ÜRÜNLERİ DOĞRU ŞEKİLDE MONTE ETMEK ÜZERE GEREKLİ EĞİTİME VEYA DENEYİME SAHİP OLDUĞU KONUSUNDA HERHANGİ BİR GARANTİ VEREMEZ.

Garanti feragatleri ve ürün güvenliğine ilişkin bilgiler hakkında daha fazla bilgi için lütfen <https://firesecurityproducts.com/policy/product-warning/> adresini ziyaret edin veya QR kodunu taratın:

