

AIR2
qtech

 PET
IMMUNE



EN 50131-1
EN 50131-2-4
EN 50131-5-3
EN 50130-4
EN 50130-5
CEB T031



Air2-QDTP200W

Detector inalámbrico combinado con infrarrojo pasivo y microondas para interior, dotado de antiemascaramiento y destinado a sistemas de alarma intrusión

Manual de instalación y programación



Tabla de contenidos

1. Detectores Qttech	3
1.1 Funcionamiento detector Air2-QDTP200W	3
1.2 Características principales	4
1.3 Descripción de las piezas	4
1.4 Especificaciones técnicas	5
2. Instalación	6
2.1 Advertencias	7
2.2 Coberturas	8
2.2.1 Restricciones o requisitos en:	9
3. Programación remota de los terminales	10
3.1 Parámetros de los terminales inalámbricos	10
3.2 Tiempo real	10
4. Informaciones generales	12
4.1 Sobre este manual	12
4.2 Datos del fabricante	12
4.3 Garantía	12
4.4 Garantía limitada	13
4.5 Declaración de Conformidad UE simplificada	13
4.6 Documentación para los usuarios	13
4.7 Eliminación del producto	13

1. Detectores Qtech

La serie de detectores Qtech se aplica a instalaciones interiores.

Mediante la amplificación, el filtrado y el análisis digital de las señales detectadas por los sensores con los que están equipados, los dispositivos son capaces de detectar el movimiento en la partición que deben cubrir con una sensibilidad oportunamente programada, inmunidad a las falsas alarmas y una protección adecuada contra el sabotaje.

La línea de detectores Qtech incluye modelos de tipo “pet inmune” dedicados a las aplicaciones que no generan alarmas en presencia de animales de hasta 25 Kg.

1.1 Funcionamiento detector Air2-QDTP200W

Si alguien se mueve en el espacio cubierto por el detector, se activa la señal de alarma y se encienden los LEDes correspondientes a los sensores que han detectado el movimiento.

En este caso, el LED rojo se enciende para indicar que la señal de alarma ha sido enviada y recibida por la central.

La temperatura ambiente puede afectar la capacidad de detección de los infrarrojos y la eventual presencia de objetos en movimiento o que vibren puede afectar el sensor MW. El instalador puede ajustar la sensibilidad de los sensores mediante programación.

La variación de la sensibilidad de los sensores no siempre reduce el alcance, pero sí la capacidad de detectar pequeñas variaciones de calor/temperatura.

Antisabotaje

El detector está protegido por sistemas antisabotaje:

- a través del contacto en el PCB para la antiapertura
- a través de un sensor inercial que detecta los cambios de posición e inclinación del detector

Antienmascaramiento

La protección antienmascaramiento se realiza mediante el módulo de microondas y es programable.

Si alguien cubre el detector por delante con materiales reflectantes o ferrosos, genera una señal de “enmascaramiento” que solo se restablecerá cuando se haya retirado el material de cobertura.

Para generar el enmascaramiento, la distancia entre el detector y el material de cobertura depende del material y puede estar entre 0 y 30 cm. Los materiales ferrosos se detectan a distancias inferiores respecto de los materiales reflectantes.

La señalización se produce aproximadamente 30 segundos desde que comienza la cobertura del detector y el tiempo de activación del enmascaramiento depende del material. Se restablece aproximadamente 5 segundos después de retirar el material.

La función “pet-inmune” con la que cuenta el detector hace que no se generen alarmas por el paso de animales que pesen menos de 25 kg y no superen los 50 cm de altura.

1.2 Características principales

- Inmune a animales de hasta 25 Kg aproximadamente
- Análisis digital de las señales
- Cobertura 10m
- Ángulo de detección 90°
- Conteo de los impulsos
- Compensación de la temperatura
- Antideslumbramiento
- LED de señalización
- Señales de LED desactivables
- Protección antiapertura
- Protección de movimiento/inclinación
- Protección antienmascaramiento
- Detecciones desactivables
- Sensibilidad de sensores regulables
- Interfaz inalámbrica Air2

1.3 Descripción de las piezas

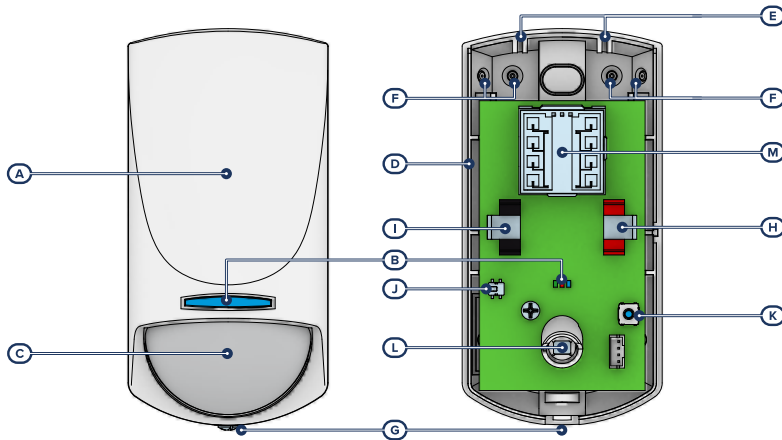

[A]	Tapa	[H]	Contacto positivo batería
[B]	LED de señalización	[I]	Contacto negativo batería
[C]	Lente	[J]	Contacto antiapertura
[D]	Base	[K]	Pulsador ENROLL
[E]	Alojamientos para ganchos de cierre		

	de la tapa	[L]	Sensor PIR (infrarrojo)
[F]	Alojamientos para tornillos de fijación	[M]	Sensor MW (microonda)
[G]	Tornillo de bloqueo de la tapa		

1.4 Especificaciones técnicas

Alimentación

Tipo de batería	Litio CR17450 de 3V
Duración estimada	3 años
Tensión de fallo "Batería baja"	≤ 2,4 V
Consumo en reposo	50µA
Consumo máximo	30mA
Tipo de detectores	PIR dual digital, módulo de microondas
Modalidad de detección	Emisión infrarroja + efecto doppler
Impulsos de alarma contables	de 1 a 2
Duración mínima señalización	5 segundos
Distancia de detección (máx.)	10 m
Ángulo de detección	90°
Grado de seguridad	2
Clase ambiental	II
Método de instalación	fijación a la pared
Altura de instalación	2,2m
Dimensiones (HxAxP)	120 x 60 x 48 mm
Peso (con batería)	100 g
Microonda	
Bandas de frecuencia	24,05 - 24,25 GHz
Potencia de salida RF (máx.)	100mW e.i.r.p.
Condiciones ambientales de funcionamiento	
Temperatura	de -10 a +40 °C
Humedad relativa	≤ 93 % sin condensación

Características técnicas del sistema Air2

Frecuencia de trabajo	
intervalo	868.0 - 868.6 MHz
canales seleccionables	868.1, 868.3, 868.5 MHz
Potencia de salida RF	25mW e.r.p.
Tipo de comunicación	Bidireccional
Modulación	GFSK
Supervisión dispositivos	de 12 a 250 minutos

Nota

Para mantener la conformidad del sistema de alarma con la norma EN 50131-1 es necesario que el tiempo de supervisión programado no supere los 120 minutos.



(EN IEC 62368-1)

Tipo terminali	BATTERY	ES1, PS1
----------------	---------	----------

2. Instalación

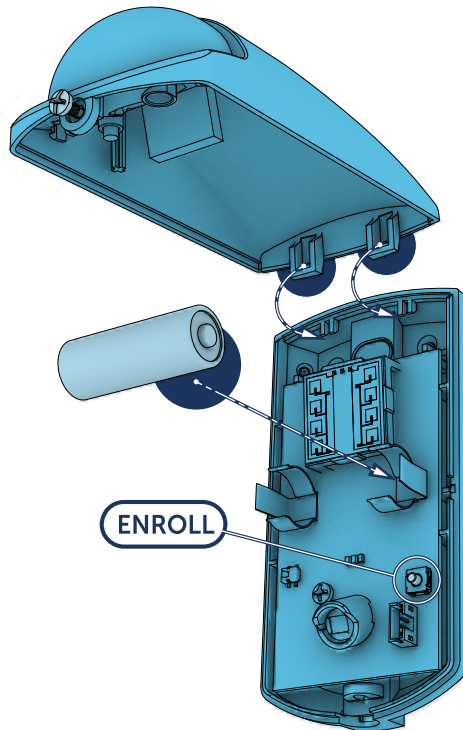

1. Escoger una posición apropiada para la instalación.

Nota

Si el detector se instala en una zona de tránsito, se recomienda activar la función de inhabilitación del detector en partición desarmada, para preservar la duración de la batería.

2. Abrir la tapa tirando de ella para separarla de la base.
3. Retirar la tarjeta electrónica.
4. Abrir los orificios para el paso de los tornillos de anclaje.
5. Mantener la base en lugar de fijación y marcar los puntos de fijación de la base.
6. Fijar la base con los tornillos de fijación.
7. Introducir la batería respetando las polaridades.

8. Realizar el procedimiento de adquisición. Para dicho procedimiento, se remite al manual del transceptor Air2-BS200.
Configurar en la central el detector como terminal de entrada .
9. Reposicionar la tarjeta electrónica.
10. Montar la tapa frontal y apretar el tornillo de bloqueo.
11. Realizar los ajustes de programación y sensibilidad adecuados.

Nota

Cuando se utiliza la articulación opcional XBK100, la función de detección de retirada de la superficie de montaje (antidesprendimiento) ya no está disponible y el grado de seguridad se reduce a 1.

2.1 Advertencias

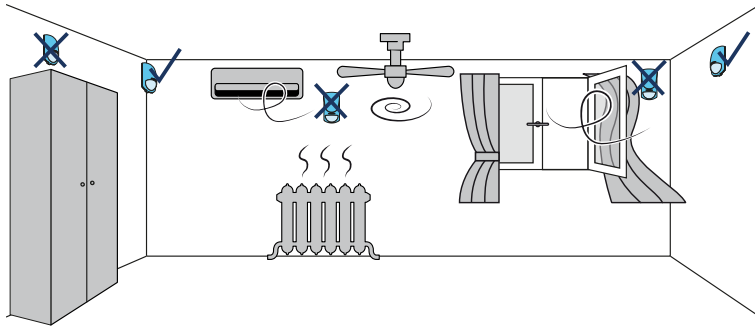

¡Atención!

Un animal de tamaño medio que se pare sobre las patas traseras o que se mueva a más de 1 m del suelo puede provocar señalizaciones de alarma.

- Los tornillos de fijación forman parte del taco anti-desprendimiento y, por lo tanto, la presencia de estos tornillos es indispensable para el correcto funcionamiento del mismo.
- Durante las fases de instalación prestar la máxima atención para evitar perforar los tubos, conductos del gas, canales eléctricos, etc.
- No instalar el detector en las siguientes fuentes de interferencia: superficies reflectantes, flujos de aire directo, corrientes de aire, ventiladores, ventanas, fuentes de vapor, vapores de aceite, fuentes de rayos infrarrojos, líneas eléctricas, lámparas de neón y objetos que pueden causar variaciones de temperatura como estufas, neveras y hornos.
- No utilizar este producto en zonas con cambios bruscos de temperatura.
- No instalar más de un detector en la misma habitación o dos detectores en habitaciones diferentes pero a una distancia inferior a 2 m entre sí.
- No obstruir el campo de visión del detector, ni siquiera parcialmente.
- Los LED deben estar por encima de la lente.

- No tocar la superficie del sensor, ya que puede provocar un mal funcionamiento del detector. Si es necesario, limpiar la superficie del sensor con un paño suave.
- Instalar y utilizar el detector de acuerdo con las leyes y estándares vigentes.
- Probar el producto de forma periódica.





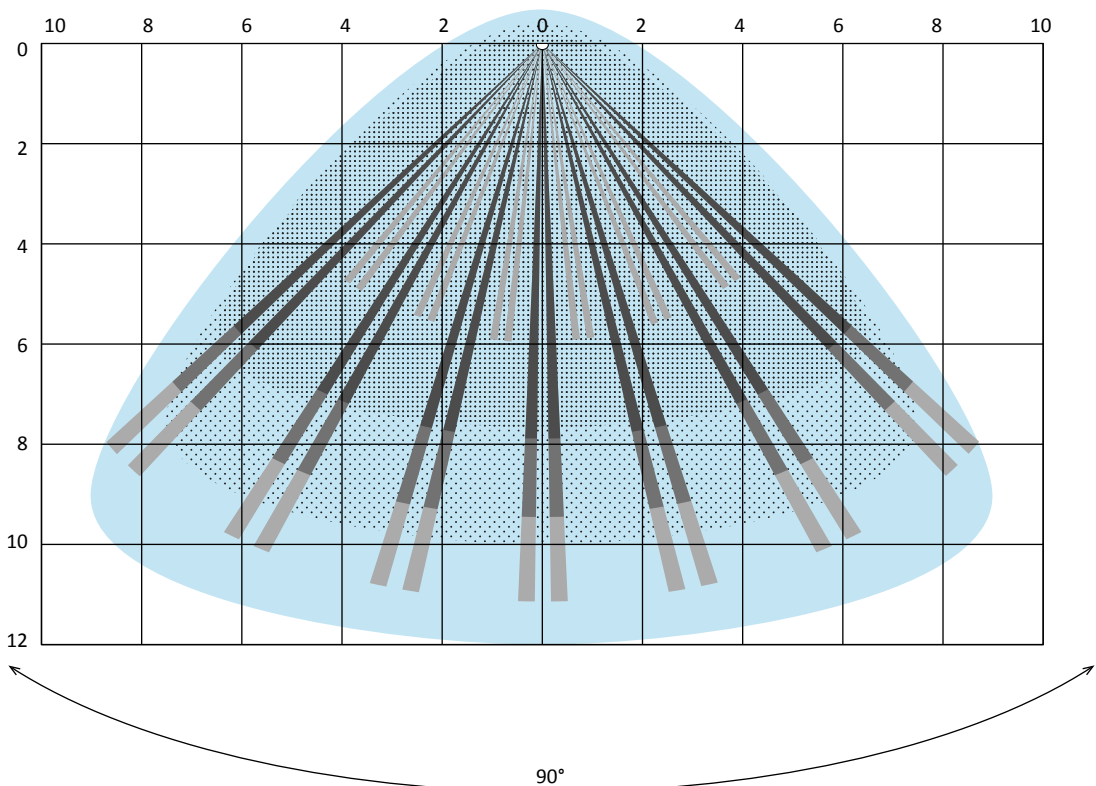

2.2 Coberturas

En este apartado informamos las proyecciones en un plano horizontal y en uno vertical del alcance de los sensores con los que está equipado el dispositivo.

Las medidas indicadas son en metros.

Vista desde arriba



	IR nivel 1		MW nivel 1
	IR nivel 2		MW nivel 2
	IR nivel 3		MW nivel 3

Vista lateral

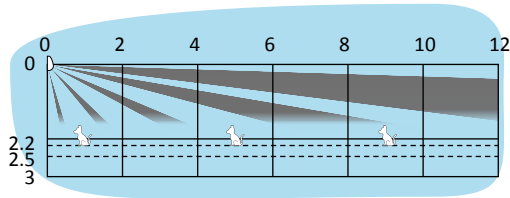

2.2.1  Restricciones o requisitos en:

UK

Banda de frecuencia	País	Implementación	Causa/observaciones
24.05 - 24.25 GHz	UK	Implementación limitada	Banda limitada a 24.150 - 24.250 GHz para evitar interferencias en medidores de velocidad.

3. Programación remota de los terminales



La programación de un terminal inalámbrico puede efectuarse exclusivamente mediante el software de programación de la central.

Accediendo al software, es necesario abrir una opción y seleccionar la configuración de la efectiva instalación para diseñar. Luego se selecciona un terminal ya declarado o por declarar "Inalámbrico".

Posteriormente será posible acceder a la programación del dispositivo para seleccionar o modificar su tipo y los respectivos parámetros.

3.1 Parámetros de los terminales inalámbricos

Parámetros y sensibilidad

Parámetro	Sección software	Sección menu instalador	
Usar LED sensor	 <p>Expansión vía radio, Terminal seleccionado, Inalámbrico</p>	Terminales, "terminal", Opciones, Usar LED sensor	
Desactivar sabotaje		Dicha opción deshabilita la generación del sabotaje anti-apertura/antidesprendimiento.	Deshabi sabotaje WLS
Inhabilitación supervisión por radio		La activación de esta opción (desactivada por defecto) inhabilita la supervisión del sensor inalámbrico. En caso de desaparición de este específico sensor, no se generará ningún evento ni se mostrará alguna señal de avería en el teclado.	Sin superv WLS
Inhabilitar sensor al desarmarse la partición		Con el fin de aumentar la duración de las pilas, el sensor de infrarrojos se desactiva cuando se desarmen las particiones a las que pertenece y se activa cuando estas se arman. Cuando el sensor está desactivado no genera alarma. Desde el armado de las particiones, el sensor puede acoger el mando de activación con un retardo de 3 minutos. Uso futuro.	TampLami/FollFIR
Num.impuls.alarm	 <p>Zonas, zona seleccionada, Parámetros de dispositivo "genérico"</p>	Zonas, "zona generica"	
Tiem.multi-impul			Uso futuro.
Duración del impulso de alarma			Uso futuro.

3.2 Tiempo real

Para cada dispositivo configurado, el software dispone de una conexión directa con el software a fin de visualizar los valores actuales de las siguientes condiciones:

Nivel señal	Serie de marcas que representan el nivel de señal radio del dispositivo, así como lo recibe del transmisor Air2-BS200.
Nivel batería	Porcentaje de carga de la pila del dispositivo.
Análisis RF	Función para monitorizar la variación de la señal transmitida por el dispositivo y el ruido de fondo detectado.

Se puede acceder a estos datos a través de la sección “Tiempo real” correspondiente a la programación de cada dispositivo inalámbrico o a través de la sección “Monitorización”, que ofrece una vista general de todos los dispositivos conectados a la central.

4. Informaciones generales

4.1 Sobre este manual

Código del manual: DCMIINS0A2QDTP200W8E

Revisión: 100

Copyright: El contenido de este manual es propiedad exclusiva de Inim Electronics S.r.l.. Está prohibida cualquier reproducción o modificación sin la autorización previa de Inim Electronics S.r.l.. Todos los derechos están reservados.

4.2 Datos del fabricante

Fabricante: Inim Electronics S.r.l.

Planta de producción: Centobuchi, via Dei Lavoratori 10
63076 Monteprandone (AP), Italy

Tel.: +39 0735 705007

Fax: +39 0735 734912

e-mail: info@inim.biz

Web: www.inim.biz

El personal autorizado por el fabricante para reparar o sustituir cualquier parte del sistema está autorizado para intervenir sólo en dispositivos comercializados con la marca Inim Electronics.

4.3 Garantía

Inim Electronics S.r.l. garantiza al comprador original que este producto estará libre de defectos de material y mano de obra para su uso normal durante un periodo de 24 meses.

Debido al hecho de que Inim Electronics no realiza la instalación de este producto directamente, y debido a la posibilidad de que el producto sea utilizado con otros equipos no aprobados por Inim Electronics, no podemos garantizar el producto contra la pérdida de calidad, rendimiento o degradación de este producto o pManual de Instalación y Programación daños que resulten del uso de productos, piezas u otros elementos reemplazables (como los consumibles) que no hayan sido hechos o recomendados por Inim Electronics. La obligación y responsabilidad del Vendedor bajo esta garantía está expresamente limitada a reparación o sustitución del producto, conforme el criterio del Vendedor, de aquellos productos que no cumplan las especificaciones. En ningún caso Inim Electronics será responsable ante el comprador o ante terceros, por cualquier pérdida o daño, sea directa o indirecta, como consecuencia directa del uso o accidental, incluyendo, sin limitación, cualesquiera daños por pérdida de beneficios, bienes robados, o reclamaciones por cualquier tercero ocasionadas por productos defectuosos o por la instalación o uso inapropiado o incorrecto de este producto.

Esta garantía se aplica solamente a defectos en piezas y a la mano de obra que correspondan al uso normal. No cubre daños causados por utilización indebida o negligencia, daños causados por incendios, inundaciones, vientos o relámpagos, vandalismo, uso y desgaster.

Inim Electronics S.r.l. tendrá la opción entre reparar o sustituir cualquier producto defectuoso. La utilización indebida o para fines distintos a los aquí mencionados causará la anulación de esta garantía. Para obtener más información acerca de esta garantía, contacte con su distribuidor autorizado o visite nuestra página web.

4.4 Garantía limitada

Inim Electronics S.r.l. no se hace responsable ante el comprador ni ninguna otra persona, por daños resultantes de almacenaje inadecuado, ni por el uso o manipulación indebidos de este producto.

La instalación de este Producto debe realizarse únicamente por personas indicadas por Inim Electronics. Dicha instalación debe hacerse de acuerdo con Nuestras instrucciones en el manual del producto.

4.5 Declaración de Conformidad UE simplificada

El fabricante, Inim Electronics S.r.l., declara que el tipo de equipo de radiofrecuencia Air2-QDTP200W es conforme con la directiva 2014/53/UE. El texto completo de la declaración de conformidad UE puede consultarse en la siguiente dirección web: www.inim.biz.

4.6 Documentación para los usuarios

Las declaraciones de Prestación, Declaraciones de Conformidad y Certificados relativos a los productos Inim Electronics S.r.l. pueden descargarse gratuitamente de la dirección web www.inim.biz accediendo al área reservada y después seleccionando «Certificaciones» o también solicitarse a la dirección e-mail info@inim.biz o pedirse por correo ordinario a la dirección indicada en este manual.

Los manuales pueden descargarse gratuitamente de la dirección web www.inim.biz, previa autenticación individual con las propias credenciales, accediendo directamente a la página de cada producto.

4.7 Eliminación del producto



Nota informativa sobre la eliminación de equipos eléctricos y electrónicos (aplicable en los países con sistemas de recogida selectiva)

El símbolo del contenedor tachado que figura en el aparato o en el embalaje indica que el producto, al final de su vida útil, debe ser desechado por separado de los demás residuos. El usuario deberá, por tanto, llevar el equipo llegado al final de su vida a los centros municipales específicos de recogida selectiva para desechos electrotécnicos y electrónicos. Como alternativa a la gestión autónoma, es posible entregar el equipo que se desea eliminar al revendedor, cuando se adquiera un nuevo equipo de tipo equivalente. En los comercios de productos electrónicos con superficie de venta mínima de 400 m² también es posible entregar gratuitamente, sin obligación de compra, los productos electrónicos con dimensiones inferiores a 25 cm que se deseen desechar. La adecuada recogida selectiva para enviar posteriormente el equipo desechado al reciclaje, al tratamiento y a la eliminación ambientalmente compatible, contribuye a evitar posibles efectos negativos en el medio ambiente y en la salud, y favorece la reutilización y/o reciclaje de los materiales de los que está compuesto el equipo.



Nota informativa sobre la eliminación de pilas y baterías de acumulación (aplicable en los países con sistemas de recogida selectiva)

Este símbolo indicado en las baterías y/o en su documentación y/o sus embalajes, indica que las baterías de este producto, una vez agotado su ciclo de vida, no deben tirarse como el resto de la basura urbana sin separar, sino que debe ser objeto de una recogida selectiva. Donde aparezcan, los símbolos químicos Hg, Cd o Pb indican que la batería contiene mercurio, cadmio o plomo en cantidades superiores a los niveles de referencia de la Directiva 2006/66/CE. Si las baterías no se eliminan correctamente, estas sustancias junto con otras contenidas en las mismas, pueden causar daños a la salud humana y al medioambiente. Para proteger la salud humana y el medioambiente, ayude al tratamiento y reciclaje de los materiales, separe las baterías de los demás tipos de residuos y utilice el sistema de entrega de residuos que hubiera en su zona, para respetar la normativa vigente. Antes de proceder a eliminarlas es aconsejable quitarlas de su alojamiento, evitando dañarlas o que se produzcan cortocircuitos.



Evolving Security

Inim Electronics S.r.l.

Via dei Lavoratori 10, Loc. Centobuchi
63076 Monteprandone (AP) ITALY
Tel. +39 0735 705007 _ Fax +39 0735 704912

info@inim.biz _ www.inim.biz



DCMINS0A2QDTP200W8E-100-20220429