

Air2-DT200T, -XDT200W, -XIR200W



DETECTORES INALÁMBRICOS PARA INTERIORES

Air2-DT200T

Air2-DT200T es un detector de cortina infrarrojos-microondas vía radio que, gracias a dos sensores y al análisis digital de las señales, mide con precisión los cuerpos en movimiento y puede suministrar también la indicación de la dirección del movimiento que se ha detectado. Además de la elevada sensibilidad, la doble tecnología garantiza también una elevada inmunidad a las falsas alarmas.

La compensación de la temperatura permite adaptar el detector a cualquier condición ambiental. El sensor inercial lo protege de intentos de extracción o de la apertura, mientras el antienmascaramiento frustra la cobertura del detector.

Air2-XIR200W Air2-XDT200W



Air2-XIR200W e Air2-XDT200W son detectores volumétricos con sistema de transmisión inalámbrica de la serie XLine de INIM, dedicados a las aplicaciones profesionales de interior.

Air2-XIR200W es un detector de infrarrojos pasivo. La tecnología está basada en el análisis digital de las señales, un elemento piroeléctrico dual que detecta la radiación infrarroja y un innovador filtro de la señal. Es capaz de detectar la intrusión de un cuerpo en movimiento en la partición protegida con precisión y el conteo de los impulsos programable asegura una elevada inmunidad a las falsas alarmas. La compensación de la temperatura permite adaptar el detector a las condiciones específicas del ambiente en el que se introduce, mientras que el sensor inercial lo protege contra las vibraciones y las inclinaciones debidas a intento de sabotaje.

Air2-XDT200W presenta el mismo diseño, pero se trata de un detector de doble tecnología infrarrojos-microonda. También en este caso, la detección de movimiento, la compensación de la temperatura y los dispositivos antiinclinación están asegurados, además de la elevada inmunidad a las falsas alarmas que asegura la doble tecnología, sumada al conteo de los impulsos. Para completar las medidas de seguridad adoptadas por Air2-XDT200W existe la función de antienmascaramiento puesta a disposición por el sensor de microonda.



Air2-DT200T



Air2-XDT200W
Air2-XIR200W

Características principales

	Air2-DT200T	Air2-XDT200W	Air2-XIR200W
Comunicación inalámbrica con dispositivos	Bidireccional		
Frecuencia de trabajo	868 MHz		
Tiempo de supervisión de radio programable	de 12 a 250 minutos		
Tipo de sensores	PIR dual digital, módulo de microondas		PIR dual digital
Frecuencia microonda	Banda K	Banda K	No
Cobertura	3 m	8 m	12 m
Instalación	en techo	en pared, con o sin soporte	
Altura de instalación	3 m		
Análisis digital de las señales	Sí		
Protecciones	Antienmascaramiento y antisabotaje inercial	Antisabotaje inercial y antienmascaramiento mw	Antisabotaje inercial
Detección de dirección	Sí	No	
Compensación de la temperatura	Sí		
LED desactivable	Sí		
Impulsos de alarma contables	de 1 a 2	de 1 a 4	
Batería	Litio CR17450 de 3V		
Duración estimada de la batería	3 años		
Consumo	en reposo 30µA máximo 30mA		en reposo 20µA máximo 30mA
Dimensiones (HxAxP)	140x39,5x32,6 mm	120x60x44 mm	
Peso	93 g	102 g	98 g
Grado de seguridad	2		
Clase ambiental	III		II
Colores disponibles	blanco, marrón		blanco

AIR2-DT200T AIR2-XDT200W AIR2-XIR200W

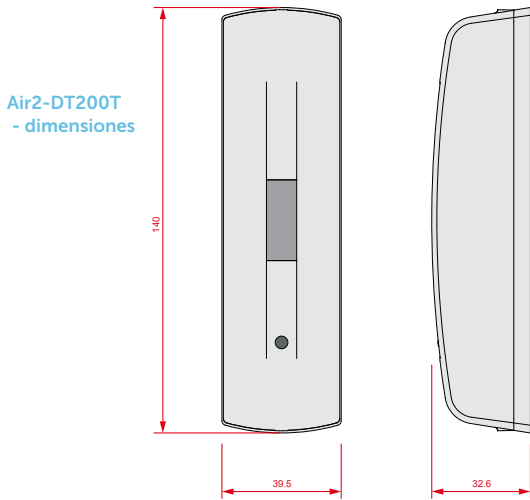

**Air2-XDT200W,
Air2-XIR200W**
- dimensiones

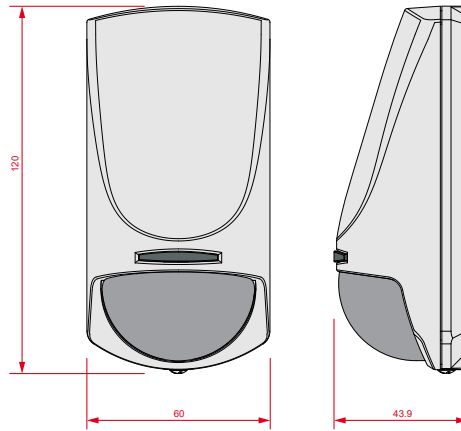

**Air2-XDT200W,
Air2-XIR200W**
- parte posterior

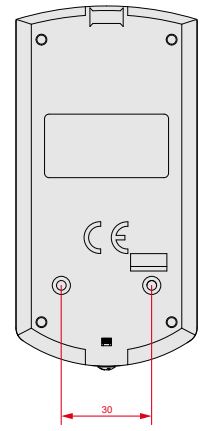

COBERTURAS

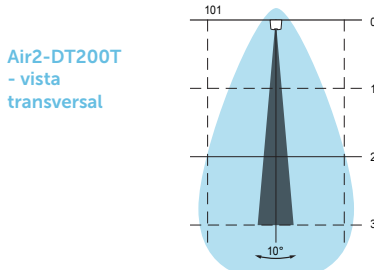

Air2-XDT200W
- vista lateral

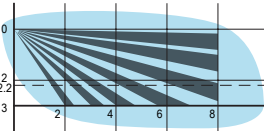

Air2-XIR200W
- vista lateral

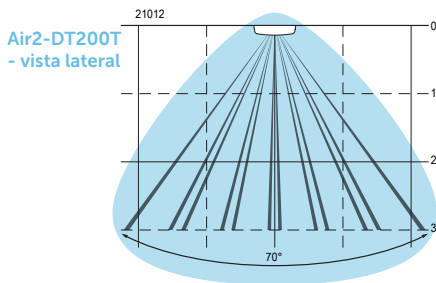
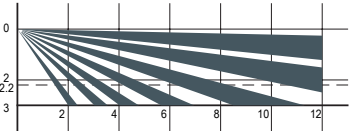

Air2-XDT200W
- vista desde arriba

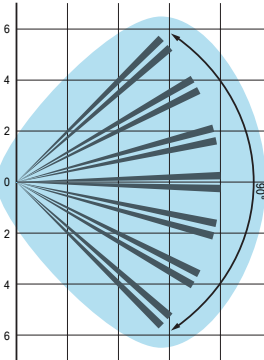

Air2-XIR200W
- vista desde arriba

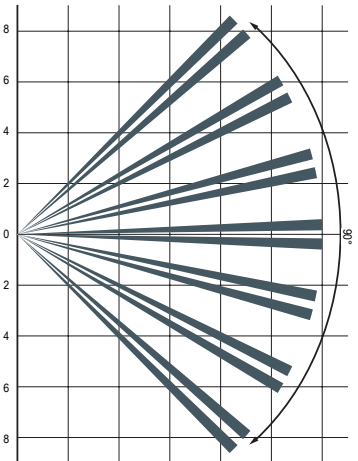

XBK100 - SOPORTE DE MONTAJE XLINE

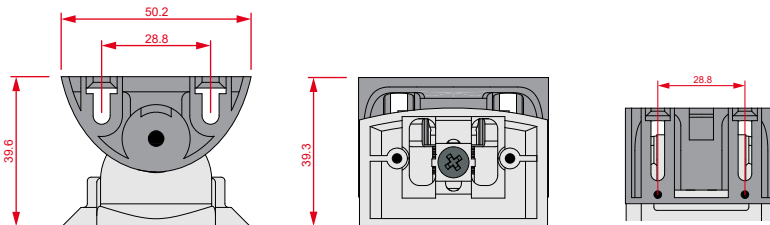

CÓDIGOS DEL PEDIDO

- Air2-DT200T/B:** detector de cortina de doble tecnología vía radio con antienmascaramiento. Color blanco.
- Air2-DT200T/M:** detector de cortina de doble tecnología vía radio con antienmascaramiento. Color marrón.
- Air2-XDT200W:** detector de doble tecnología digital 8 m vía radio.
- Air2-XIR200W:** detector de infrarrojos pasivo digital 12 m vía radio.
- XBK100:** soporte articulado para sensores Xline.



Centobuchi, via Dei Lavoratori 10
63076, Monteprandone (AP), ITALIA
Tel. + 39 0735705007 _ Fax + 39 0735 704912

info@inim.biz _ www.inim.biz

Sello del distribuidor Inim