



ND 200 LSN



BOSCH

de Installationsanleitung



VdS-Klasse C (G 101037)

Montagerihenfolge

1. Druckknopf soweit eindrücken, bis sich die Kappe durch Linksdrehung entriegeln und abheben lässt.

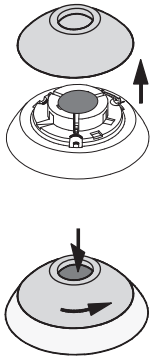

2. Gehäuseoberteil durch Zusammendrücken der beiden Halteklammern vom Gehäuseunterteil trennen.

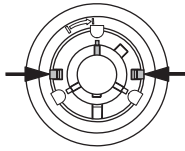

3. Zum Bohren der Befestigungslöcher (Ø 4 mm) Gehäuseunterteil als Schablone verwenden. Dübel S4 einsetzen und Gehäuseunterteil mit Holzschrauben (3 x 25 bzw. 3,5 x 25) befestigen.

4. Anschlusskabel ca. 120 mm absolieren und je nach Kabelzuführung (a.P./u.P.) in das Gehäuseunterteil einlegen und mit Kabelbinder zugentlastend befestigen.

a.P. Kabelzuführung

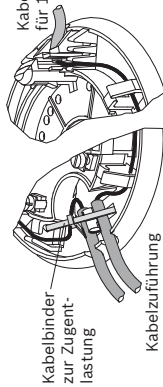

u.P. Kabelzuführung

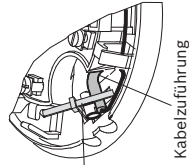

5. Überfalltaster anschließen.

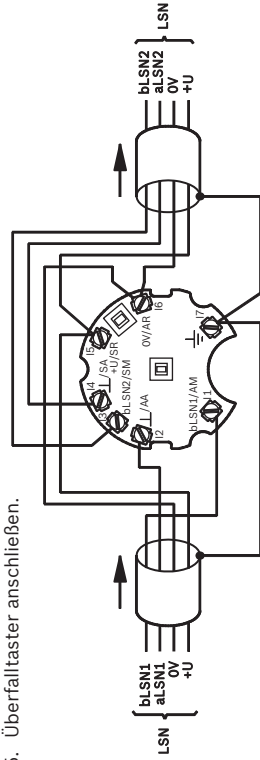

6. Gehäuseoberteil unter Berücksichtigung der Einbaurichtung (Orientierungshilfe Kabelführung oder Sabotagekontakt) aufsetzen und in die Halteklammern einrasten.

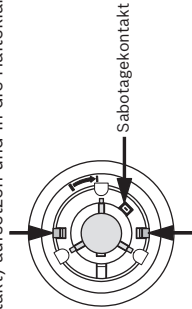

7. Überprüfen Sie die Funktion des Alarm- und Sabotagekontaktes.

- 8. - Plombe in die Innenseite der Kappe einlegen. Bei Bedarf äußere Ränder der Plombe in die Kappe eindrücken und Plombe in die gewünschte Position drehen.
- Kappe aufsetzen; dazu Dreieck deckungsgleich zur Markierung setzen, Kappe aufsetzen und durch Rechtsdrehung verriegeln.

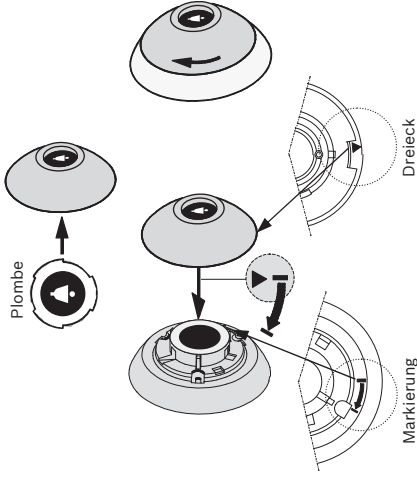

Technische Daten

Betriebsspannung (LSN-Teil)	+12 V ... +30 V
Stromaufnahme (Linienspeisung)	ca. 0,5 mA
Umgebungstemperatur	0° C ... +50° C
Raumklimata	DIN 40040 R 14
Schutzart	IP 40
Umweltklasse	II
Gehäuse	
- Material	ABS
- Farbe	- RAL 9002 (Gehäuse) - Grau (Abdeckung)
- Gewicht	70 g
- Abmessungen (Ø x H)	81 x 31 mm

Bosch Sicherheitssysteme GmbH

Robert-Koch-Str. 100

D-85521 Otterbrunn

Germany

Telephone (089) 6290-0

Fax (089) 6290-1020

www.bosch-securitysystems.com

© Bosch Sicherheitssysteme GmbH, 2009

V4 2009.08



ND 200 LSN



BOSCH

en Installation manual



VdS-Klasse C (G 101037)

Installation sequence

1. Press in button until you can disengage the cap by turning it to the left and then lift it off.

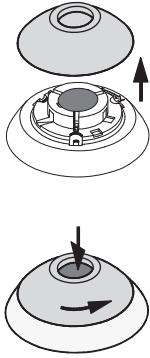

2. Remove the upper section of the housing from the lower section by pressing the two retaining clips together.

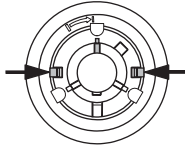

3. Use the lower section of the housing as a template for drilling the fastening holes (Ø 4 mm). Use an S4 dowel to secure the bottom section of the housing with wood screws (3 x 25 or 3.5 x 25).

4. Strip the connecting cable approx. 120 mm and, depending on the type of Cable feeder (surface/recessed), fit it into the lower section of the housing and relieve the strain by securing it with a cable tie.

Recessed Cable feeder

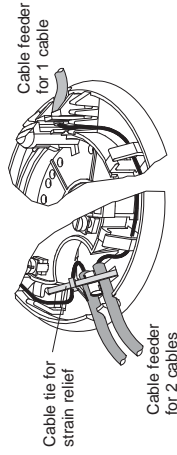

Surface Cable feeder

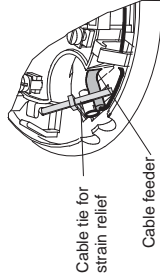

5. Panic button connection.

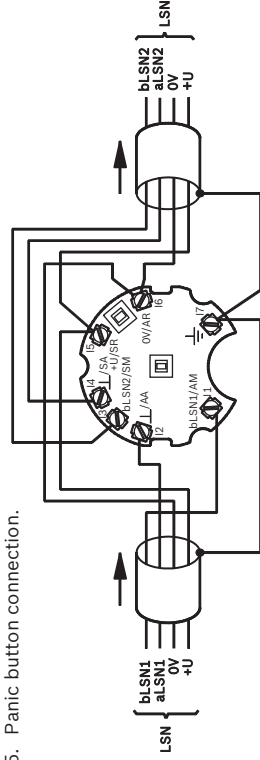

6. Mount the upper section of the housing taking into account the installation location (use cable feeder or tamper contact as orientation aid) and lock it into the retaining clips.

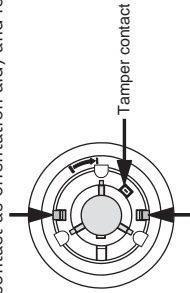

7. Check for correct functioning of the alarm and tamper contact.

8. - Place lead seal inside cap. If necessary, press outer edges of lead seal into cap and turn it to required position.

- Put cap in place: Locate the triangle so that it covers the marking, fit the cap in the direction of the arrow and lock in position by turning to the right.

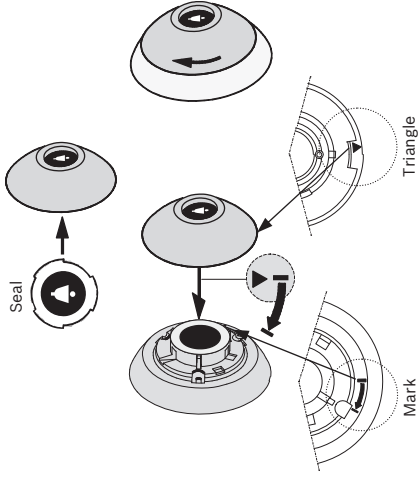

Technical Specifications

Operating voltage (LSN part)	+12 V ... +30 V
Current consumption (line voltage)	Approx. 0.5 mA
Ambient temperature	-0 °C to +50 °C
Ambient climates	DIN 40040 R 14
Protection category	IP 40
Environmental class	II
Housing	
- Material	ABS
- Color	- RAL 9002 (housing) - Gray (cover)
- Weight	70 g
- Dimensions (Ø x H)	81 x 31 mm

Bosch Sicherheitssysteme GmbH

Robert-Koch-Str. 100
D-85521 Ottobrunn

Germany
Telephone (089) 6290-0
Fax (089) 6290-1020

www.bosch-securitysystems.com

© Bosch Sicherheitssysteme GmbH, 2009
V4 2009.08